



2N

Portefeuille résidentiel

Pérennes, intelligents, intégrés

Répondez aux besoins les plus exigeants des projets et enrichissez la vie de vos résidents avec les solutions complètes d'accès à la propriété de 2N.

2N.com

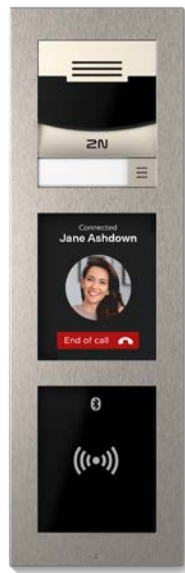

1
Communication et accès depuis la porte principale

2N® IP Verso 2.0
Combine jusqu'à 20 modules différents. Fourni aux résidents des appels vidéo Full HD et une entrée sécurisée avec des lecteurs d'accès prenant en charge plusieurs identifiants d'accès.



2
Garages et parking

2N® IP Force
L'interphone robuste peut facilement résister aux impacts accidentels des rétroviseurs des voitures. Pour restreindre automatiquement l'accès au véhicule, associez-le à une caméra Axis pour la reconnaissance des plaques d'immatriculation.



3
Répondre aux appels dans les logements

2N® Indoor View
Répondeur élégant avec écran tactile de 7" qui améliore n'importe quel intérieur. Offre une expérience de vie intelligente avec une intégration facile à la domotique et à d'autres fonctionnalités avancées.



4
Répondre aux appels à distance

Application My2N
Les résidents apprécieront la possibilité de recevoir des appels des interphones sur leur téléphone portable partout dans le monde.

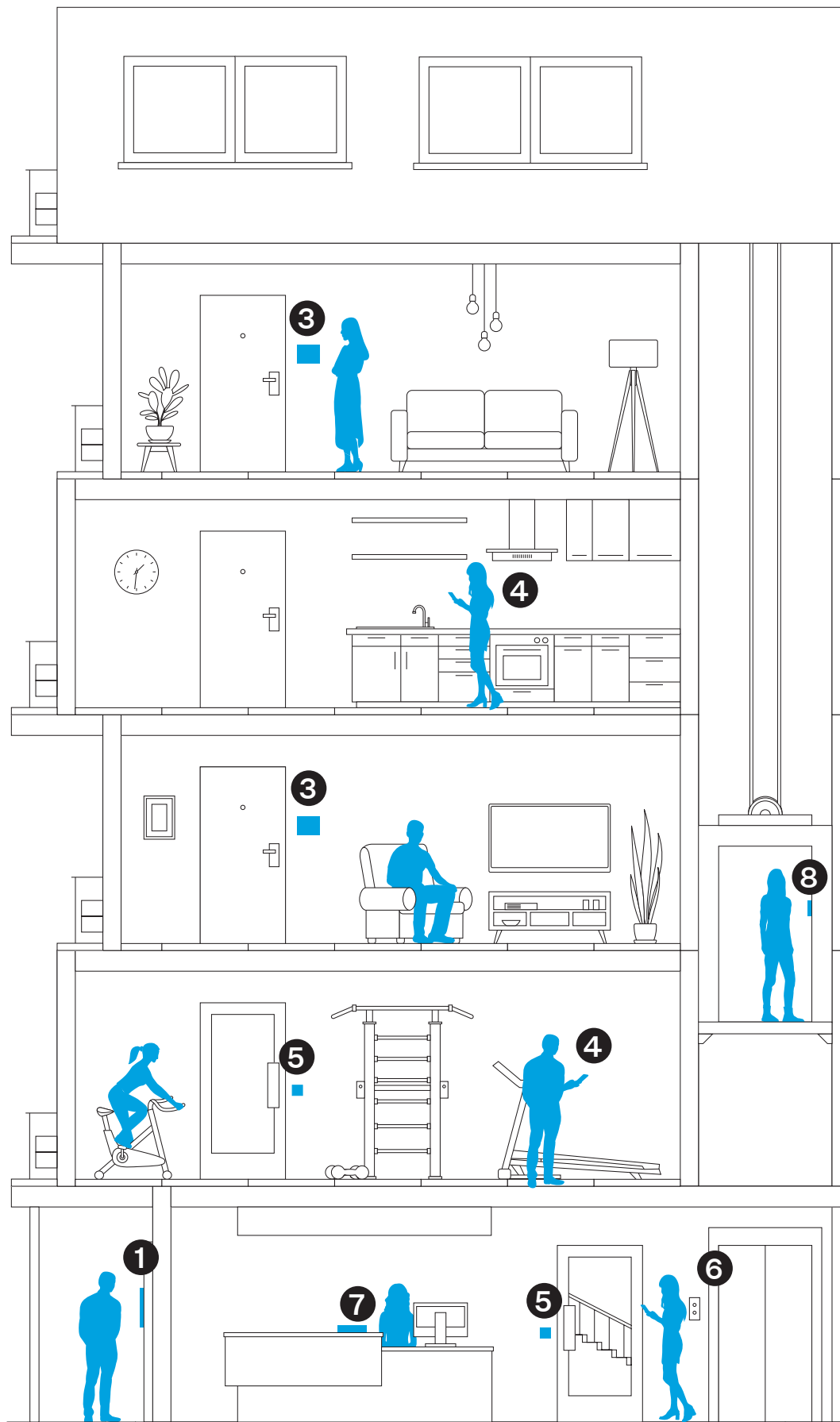
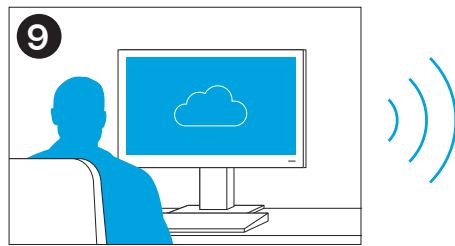

5
Sécurisez les parties communes
2N Access Unit 2.0
Vous souhaitez un design cohérent, une technologie moderne et une installation polyvalente ? Sécurisez les espaces communs avec ce lecteur d'accès intelligent avec un contrôleur intégré.

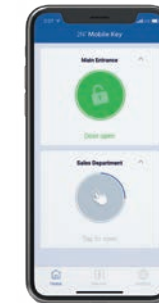

6
L'accès mobile
Application 2N® Mobile Key
Combine des identifiants mobiles gratuits avec notre accès sans clé révolutionnaire. La technologie brevetée WaveKey alimentant l'application 2N® Mobile Key garantit un accès sécurisé, rapide et fiable.



7
Réception
2N® IP Phone D7A
Aucun projet moderne n'est complet sans un téléphone IP qui offre une communication vidéo bidirectionnelle. Ajoutez une touche personnelle aux réceptions et ainsi que des fonctionnalités avancées.



8
Contrôle d'accès pour ascenseurs
2N Access Unit 2.0
Ne négligez pas l'accès à l'ascenseur ! L'accès restreint aux étages est une partie importante d'un système d'accès résidentiel complet qui souhaite donner la priorité à la sécurité des résidents.

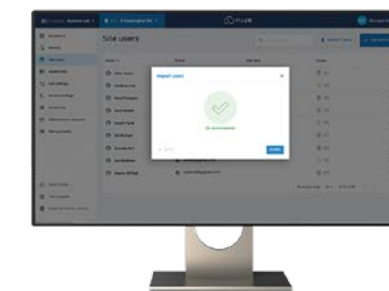

9
Gestion des sites à distance
My2N Management Platform
Gérez 4 demandes de clients sur 5 à distance. Ajoutez des utilisateurs, gérez les accès, configurez les appels des interphones, mettez à jour le micrologiciel et effectuez un dépannage !

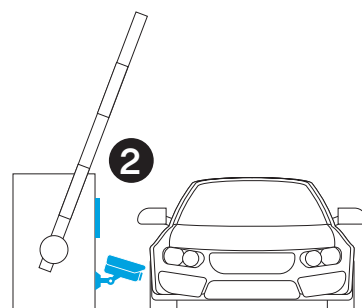
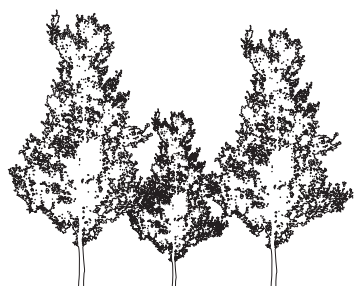

Autres produits compatibles pour vos projets résidentiels



2N® IP Style
Interphone haut de gamme avec écran de 10"



2N® Indoor Compact
Répondeur avec écran de 4,3"



2N® Clip
Poste de réception IP de milieu de gamme



2N Access Unit M
Lecteur intelligent au design épuré

Adapté aux rénovations

Ne laissez pas l'ancien câblage vous retenir !

Les projets de modernisation peuvent s'avérer difficiles, mais 2N propose deux façons simples d'intégrer la technologie IP à n'importe quel projet.



Utiliser les câbles existants

Connectez les interphones IP et les répondeurs à un convertisseur, puis connectez les convertisseurs aux câbles bifilaires existants.

Les appels cloud via My2N

Aucun câblage réseau nécessaire - l'emplacement pour carte SIM intégré dans le 2N® LTE Verso signifie que la connexion des appels vidéo via le cloud est un jeu d'enfant.

2N

2N TELEKOMUNIKACE a.s.

Prague, République tchèque | +420 261 301 500 | sales@2n.com

Membre du groupe AXIS

AXIS
COMMUNICATIONS