



2N Sentrío

Instalační manuál



Obsah

Použité symboly a termíny	5
Představení produktu	6
Základní vlastnosti	6
Komponenty systému	7
Příslušenství	7
Příslušenství pro instalaci	7
Ostatní příslušenství	9
Související produkty	9
Kontrola obsahu balení	10
Kontrola obsahu balení ráků	10
Rozmístění prvků na zařízení	11
Mechanická instalace	13
Instalace 2N Sentrio Cabin	14
Instalace switche a rámu	15
Instalace 2N Sentrio Lobby	16
Zápustná instalace	17
Instalace nástěnné krabice pro instalaci zařízení na zeď	19
Instalace do stojanu	20
Elektrická instalace	22
Napájení zařízení	22
Připojení napájení PoE	22
Napájení z externího zdroje	23
Konektory 2N Sentrio Cabin	24
Konektory 2N Sentrio Lobby	26
Konektory 2N Sentrio Switche	27
Stručný průvodce	31
Zjištění IP adresy zařízení	31
Zjištění IP adresy pomocí 2N Network Scanneru	31
Zjištění IP adresy pomocí displeje zařízení	33
Přístup do webového konfiguračního rozhraní	33
Doménové jméno	33
Přihlášení k webovému konfiguračnímu rozhraní	33
Doporučené prohlížeče	34
Spojení 2N Sentrio Lobby s kabinou výtahu	34
Nastavení komunikace v Lokální síti	34
Nastavení komunikace přes SIP	34
Přidání komunikátoru do adresáře 2N Sentrio Lobby	35
Základní nastavení 2N Sentrio Cabin	36
Základní konfigurace 2N Elevator Center	37
Aktualizace firmwaru	38
Restartování zařízení	39
Restartování zařízení pomocí webového konfiguračního rozhraní	39
Restartování zařízení pomocí RESET tlačítka	39
Obnovení továrního nastavení	39
Obnovení továrního nastavení pomocí webového konfiguračního rozhraní	39
Obnovení do továrního nastavení pomocí tlačítka RESET	39
Přepnutí statické a dynamické IP adresy na displeji zařízení	40
Ovládání zařízení 2N Sentrio Cabin	41
Tlačítka zařízení	41
Domovská obrazovka	41
Menu Výběr jazyka	43
Alarmové volání	44

Nastavení zařízení pro uživatele	46
Jak ukončit Režim vyproštění	47
Ovládání zařízení 2N Sentrío Lobby	48
Dashboard	48
Hovor	49
Odesílání textových zpráv z 2N Sentrío Lobby	50
Odesílání textových zpráv	51
Změna přednastavených zpráv	51
Zámek zařízení	52
Nastavení odemykání zařízení	52
Menu Nastavení	53
Displej	53
Zvuk	53
Datum a čas	54
Jazyk	54
Pokročilá nastavení	54
O zařízení	55
2N Elevator Center – Lift company	56
2N Elevator Center pro dispečink – Call center company	58
Jak si zobrazit a spravovat alarmové volání	59
Jak textově komunikovat	59
Jak zadat přednastavené zprávy a jejich jazykové mutace	60
Webové konfigurační rozhraní	61
Základní orientace	61
Menu	61
Legenda	62
Přístup do webového konfiguračního rozhraní	62
Doménové jméno	62
Přihlášení k webovému konfiguračnímu rozhraní	62
Doporučené prohlížeče	63
Stav	63
Výtah	63
Zařízení	64
Služby	64
Záznamy hovorů	64
Události	64
Adresář	65
Uživatelé	66
Volání	67
Obecné nastavení	67
Lokální hovory	67
SIP	68
Alarmové volání	72
Kontrolní volání	73
Provozní volání	74
Služby	74
Výtah	74
Streamování	75
E-mail	76
Automatizace	77
HTTP API	77
Integrace	78
Uživatelské zvuky	79
Web Server	79
Audio test	80

SNMP	80
Počasí	81
Hardware	81
Audio	81
Displej	82
Digitální vstupy	83
Externí kamera	83
System	84
Síť	84
Datum a čas	85
Funkce	86
Certifikáty	86
Aktualizace	88
Diagnostika	91
Údržba	93
Použité porty	94
Údržba – čištění	95
Zkoušky Funkčnosti EN 81-28	95
6.2.2 Informace nouzové signalizace ALARM (4.1.2)	95
6.2.3 Konec nouzové signalizace ALARM (4.1.3)	96
6.2.4 Nouzové elektrické napájení (4.1.4)	96
6.2.5 Vizuelní a zvukové signály v kleci výtahu (4.1.5)	96
6.2.6 Komunikace (4.1.8), prověření nouzové signalizace ALARM (4.1.6), identifikace (4.1.7)	96
Přístupnost a spolehlivost (4.2.1)	97
Řešení problémů	98
Technické parametry	99
2N Sentrio	99
Obecné pokyny a upozornění	102
Směrnice, zákony a nařízení	102
EU	102
Industry Canada	103
US	103
Nakládání s elektroodpadem a upotřebenými akumulátory	103

Použité symboly a termíny

V manuálu jsou použity následující symboly a piktogramy:



NEBEZPEČÍ

Vždy dodržujte tyto pokyny, abyste se vyhnuli nebezpečí úrazu.



VAROVÁNÍ

Vždy dodržujte tyto pokyny, abyste se vyvarovali poškození zařízení.



VÝSTRAHA

Důležité upozornění. Nedodržení pokynů může vést k nesprávné funkci zařízení.



TIP

Užitečné informace pro snazší a rychlejší používání nebo nastavení.



POZNÁMKA

Postupy a rady pro efektivní využití vlastností zařízení.

Představení produktu

V této kapitole je představen produkt **2N Sentrio**, možnosti jeho využití a výhody, které z jeho užívání plynou.

Základní vlastnosti

2N Sentrio je komplexní řešení umožňující VoIP a textovou komunikaci mezi výtahem, vzdáleným dispečinkem a technikem v budově. Toto řešení umožňuje zajistit komunikaci ve výtahu i osobám se sluchovým znevýhodněním. Součástí řešení je:

- **2N Sentrio Cabin** – nouzový výtahový komunikátor umístěný v kabině výtahu, který zajišťuje přenos VoIP, komunikaci prostřednictvím textových zpráv a přenos videa z IP kamery v kabině výtahu.
- **2N Sentrio Switch** – switch umožňující připojení externích vstupů a výstupu k **2N Sentrio Cabin** (není nutnou, ale je doporučenou součástí řešení).
- **2N Sentrio Lobby** – vnitřní IP/SIP jednotka určená pro spojení s nouzovými komunikátory v kabině výtahu. Spojení je zajištěno přenosem VoIP a přenosem textových zpráv. Zařízení umožňuje také zobrazovat video stream z kabiny výtahu. Jednotka je umístěna přímo v budově, kde jsou instalovány výtahy, což zajišťuje rychlou a efektivní komunikaci bez zpoždění způsobeného komunikací přes vzdálený dispečink.

Uživatel výtahu přichází do přímého styku pouze s produktem **2N Sentrio Cabin**. Jednotku **2N Sentrio Lobby** by měla obsluhovat pouze odpovědná a proškolená osoba koordinující evakuaci.

Konfigurace 2N Sentrio probíhá pomocí osobního počítače vybaveného libovolným internetovým prohlížečem.

Cloudové řešení 2N Elevator Center umožňuje operátorům při alarmovém volání komunikovat se zařízením pomocí audia, videa i textové komunikace. Dále umožňuje zařízení dálkově konfigurovat – je možné například nastavit textové zprávy, které se na zařízení zobrazí při alarmovém volání s dispečinkem, včetně jazykových mutací.

Základní funkce a výhody 2N Sentrio

- přenos full duplex audia pomocí VoIP technologie
- přenos videa pomocí externí kamery z kabiny výtahu (možnost full duplex přenosu)
- zaslání zpráv pomocí textové komunikace
- průmyslové provedení a různé způsoby montáže
- široký rozsah napájecího napětí a napájení pomocí PoE
- integrovaný výkonový zesilovač 10 W
- možnost připojení externího zesilovače
- možnost připojení externího mikrofону nebo jiného zdroje audio signálu
- galvanicky izolovaný RELAY výstup
- dva řízené aktivní výstupy 12 V
- dva galvanicky izolované logické vstupy
- výstupy pro tři signalizační LED
- připojení až 16 externích tlačítek nebo maticové klávesnice
- integrovaný jednoportový dvou portový LAN switch
- až 54 tlačítek pro volání na nastavená telefonní čísla
- video kodeky H.264 (Main nebo Baseline profile), MJPEG
- audio kodeky G.711a/u, G.722, G.729, L16/16 kHz
- HTTPS server pro konfiguraci
- SNTP klient pro synchronizaci času se serverem

- RTSP server pro streamování videa

Řešení 2N Sentrio doplňují následující produkty:

- externí IP kamera (není součástí portfolia 2N) – při alarmovém volání je zahájen video přenos. Při běžném používání je video z kabiny výtahu nedostupné, čímž je zajištěna ochrana soukromí všech uživatelů výtahu.
- 2N LiftGate – IoT brána umožňující společně s 2N Cabin Switch datovou konektivitu výtahu včetně zálohového napájení pro případ výpadku hlavního zdroje dle platné legislativy. Zároveň poskytuje komunikaci s cloudovým řešením dispečinku 2N Elevator Center.
Jedna brána 2N LiftGate zajistí při zálohovém napájení z akumulátoru provoz po dobu 4 hodin pro řešení dvou výtahů, tj. pro dvě zařízení **2N Sentrio Cabin**, dva 2N Cabin Switche a dvě externí kamery (při použití externí kamery Axis – P9106-V).

Komponenty systému

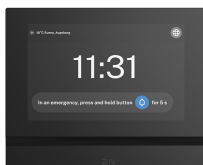

Objednací číslo: 91378901US

Hlavní jednotka 2N Setrio Cabin – US verze

Hlavní kabinová jednotka musí být v instalaci vždy jedna. Instalace hlavní jednotky vyžaduje rám.

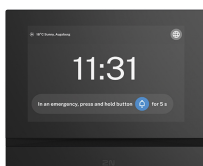

Objednací číslo: 91378901E

Hlavní jednotka 2N Setrio Cabin – EU verze

Hlavní kabinová jednotka musí být v instalaci vždy jedna. Instalace hlavní jednotky vyžaduje rám.

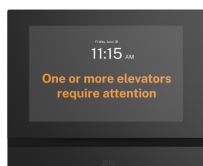

Objednací číslo: 91378903

Hlavní jednotka 2N Setrio Lobby

Komunikační jednotka pro výtahy je navržena pro komunikaci s IP výtahovými komunikátory v budovách s výškou nad 18 metrů (60 stop) přímo z místa.

Příslušenství

Příslušenství pro instalaci

Pro instalaci je nutno zvolit příslušenství podle zamýšleného způsobu instalace.

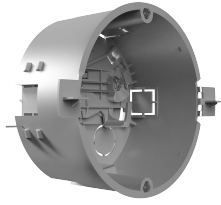

Objednací číslo: 91378800

Instalační krabice

Instalační krabice pro vnitřní odpovídací jednotky 2N k instalaci do zdi nebo do sádkartonu.



Objednací číslo: 91378803

Krabice pro instalaci na zed'

Krabice pro 2N vnitřní odpovídací jednotky k nástěnné instalaci na zed'.

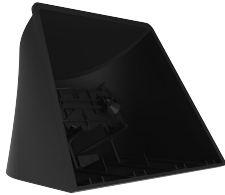

Objednací číslo: 91378802

Stojan

Stojan pro vnitřní odpovídací jednotky 2N.



Objednací číslo: 913789051

2N Sentries Frame – US verze, 3 tlačítka

Rám pro **2N Sentries Cabin** (obj. č. 91378901US) se 3 tlačítky.

Nutno objednat zároveň se switchem pro tuto verzi rámu, obj. č. 91378904.



Objednací číslo: 913789052

2N Sentries Frame – EU verze, 3 tlačítka

Rám pro **2N Sentries Cabin** (obj. č. 91378901E), se 3 tlačítky.

Nutno objednat zároveň se switchem pro tuto verzi rámu, obj. č. 91378904.



Objednací číslo: 91378993

2N Sentries Frame – EU/US/AU verze, bez tlačítek

Rám pro **2N Sentries Cabin** bez tlačítek.

Objednací číslo: 91378904



2N Sentries Switch – US/EU verze, pro rám se 3 tlačítky

Switch s připravenou kabeláží pro propojení **2N Sentries Cabin** s rámem se 3 tlačítky.

Objednací číslo: 913789041



2N Sentries Switch – US/EU verze, pro externí tlačítka

Switch pro propojení **2N Sentries Cabin** s rámem bez tlačítek, s připravenou kabeláží pro externí tlačítka.

Ostatní příslušenství

Objednací číslo: 9154004



Voděodolné kovové tlačítko

Vhodné pro interní čtečku RFID karet.

Související produkty

Objednací číslo: 1120102



2N IP Phone D7A

Objednací číslo: 1120105



2N IP Phone D7A – USB kamera



Objednací číslo: 5024101E

2N LiftGate

IoT brána poskytující datovou konektivitu a bateriovou zálohu výtahu.



Objednací číslo: 502460E

2N LiftGate Cabin Switch

Switch pro hlavní jednotku 2N LiftGate.



Objednací číslo: 921650E

2N Voice Alarm Station Audio Unit

Audio hláska určena pro instalaci na kabinu a/nebo pod kabinu výtahu.

Kontrola obsahu balení

Před začátkem instalace si zkontrolujte, zda je balení zařízení kompletní. Obsahuje:

1x **2N Sentrío**

1x šestihranný klíč o průměru 2,5 mm

1x zkrácený uživatelský manuál

1x čisticí utěrka na displej

2x svorky pro připojení externího napájení a tlačítka ALARM2 (**2N Sentrío Cabin**) / zámku zařízení (**2N Sentrío Lobby**)

Kontrola obsahu balení rámů

Balení rámů pro **2N Sentrío** obsahuje:

Obj. č. 913789051, 913789052, 91378993

4x	otevřená ocelová nýtovací matice M3 s plochou hlavou pro tloušťku plechu 0,5–2 mm, maximální výška hlavy 0,8 mm
4x	nerezový šroub 3 x 12 mm s čočkovou hlavou (s povlakem TufiLok – případně nutné nahradit povlak pojistnou podložkou, maximální výška hlavy 2,4 mm)
4x	nerezová plochá podložka pro šroub M3, vnější průměr 12 mm, tloušťka 0,8 mm
1x	instalační manuál



VÝSTRAHA

V případě nedodržení přesného typu náhradního dílu dle uvedených specifikací hrozí ztráta záruky zařízení.

Rozmístění prvků na zařízení

Přední strana

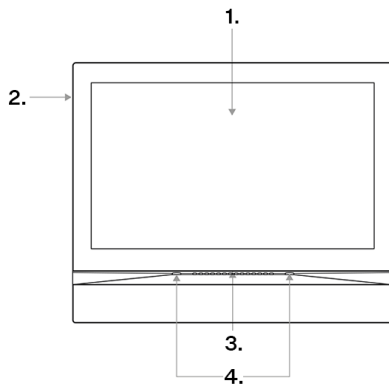

1. Displej
2. Mikrofon
3. Reproduktor
4. Otvory pro ukotvení zařízení

Zadní strana

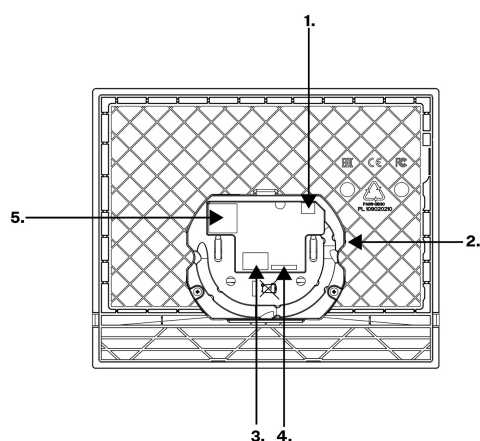

1. Výstup pro připojení externí indukční smyčky
2. Tlačítko RESET, stavové LED
3. Konektory:
Vlevo – Vstup pro 10–15 V DC napájení
Vpravo – ALARM vstup (**2N Sentries Cabin**) / vstup pro mikrospínač (zámek zařízení **2N Sentries Lobby**)
4. Vstup pro připojení 2N Sentries Switch
5. Ethernet

Mechanická instalace

Tato kapitola se zabývá zásadami postupu instalace a zapojení zařízení **2N Sentrío**.

Podmínky pro instalaci

Pro správnou instalaci 2N Sentrío musí být splněny následující instalační podmínky

- Je třeba zvolit prostor s dostatečným místem pro instalaci.
- Je třeba dbát na dostatečnou hloubku otvorů!
- Před zahájením mechanické instalace na vybraném místě se pečlivě ujistěte, zda přípravy s ní spojené (vrtání, sekání do zdi) nemohou způsobit narušení elektrických, plynových, vodovodních nebo jiných stávajících rozvodů.
- Zařízení není určeno do prostředí se zvýšenými vibracemi, jako například dopravní prostředky, strojovny apod.
- Zařízení nesmí být vystaveno agresivním plynům, výparům kyselin, rozpouštědel apod.
- Zařízení není určeno pro přímé zapojení do sítí Internet/WAN. Zařízení musí být do těchto sítí připojeno přes oddělovací aktivní prvek sítě (např. switch nebo router).
- Je třeba se v místě instalace vyvarovat silného elektromagnetického záření.



VÝSTRAHA

- Překročení povolené provozní teploty nemusí mít okamžitý vliv na funkci zařízení, ale může mít za následek rychlejší stárnutí a snížení spolehlivosti zařízení. Povolený pracovní rozsah pracovních teplot a vlhkosti prostředí naleznete v kapitole [Technické parametry \(str. 99\)](#).
- Jakékoliv úmyslné mechanické poškození zařízení (vrtání děr, zásah do hlavní jednotky atp.) vede ke ztrátě záruky.
- Instalace a nastavení tohoto zařízení by měly provádět pouze osoby k tomu odborně způsobilé.
- Instalace a nastavení tohoto zařízení, včetně jakékoli manipulace s tímto zařízením, by měly provádět pouze osoby k tomu odborně způsobilé.

Podmínky pro instalaci

Pro správnou instalaci 2N Sentrío musí být splněny následující instalační podmínky

- Je třeba zvolit prostor s dostatečným místem pro instalaci.
- Je třeba dbát na dostatečnou hloubku otvorů!
- Před zahájením mechanické instalace na vybraném místě se pečlivě ujistěte, zda přípravy s ní spojené (vrtání, sekání do zdi) nemohou způsobit narušení elektrických, plynových, vodovodních nebo jiných stávajících rozvodů.
- Zařízení není určeno do prostředí se zvýšenými vibracemi, jako například dopravní prostředky, strojovny apod.

- Zařízení nesmí být vystaveno agresivním plynům, výparům kyselin, rozpouštědel apod.
- Zařízení není určeno pro přímé zapojení do sítí Internet/WAN. Zařízení musí být do těchto sítí připojeno přes oddělovací aktivní prvek sítě (např. switch nebo router).
- Je třeba se v místě instalace vyvarovat silného elektromagnetického záření.



VÝSTRAHA

- Překročení povolené provozní teploty nemusí mít okamžitý vliv na funkci zařízení, ale může mít za následek rychlejší stárnutí a snížení spolehlivosti zařízení. Povolený pracovní rozsah pracovních teplot a vlhkosti prostředí naleznete v kapitole [Technické parametry \(str. 99\)](#).
- Jakékoliv úmyslné mechanické poškození zařízení (vrtání děr, zásah do hlavní jednotky atp.) vede ke ztrátě záruky.
- Instalace a nastavení tohoto zařízení by měly provádět pouze osoby k tomu odborně způsobilé.
- Instalace a nastavení tohoto zařízení, včetně jakékoli manipulace s tímto zařízením, by měly provádět pouze osoby k tomu odborně způsobilé.

Instalace 2N Sentrico Cabin

1.

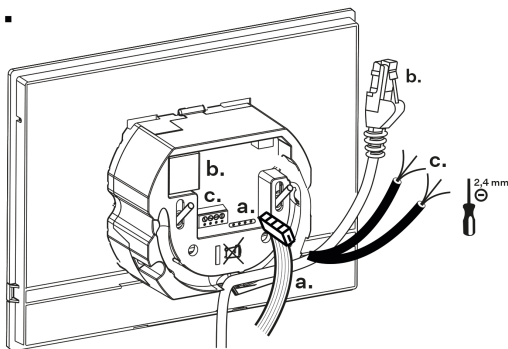

2.

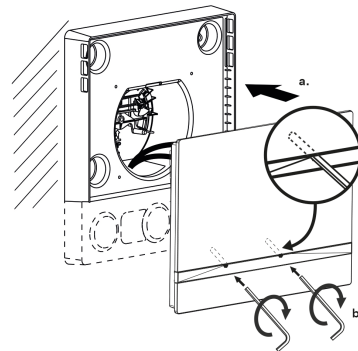

1. Nejdříve zapojte do hlavní jednotky kabel propojující ji se switchem (a). Následně zapojte do zařízení ethernetový kabel (b). Pokud není pro napájení použit PoE kabel, zapojte také kabel externího zdroje napájení (c).
2. Zasuňte zařízení do rámu, aby zapadlo na centrovací kolíky a uchyťte jej pomocí inbusu.

Zařízení je připraveno k základnímu provozu. Pro plnou funkčnost zařízení je nezbytné provést také [softwarovou konfiguraci \(str. 61\)](#).

Instalace switche a rámu





TIP

- 2N Sentrico Frame: [Vrtací šablona](#) je ke stažení na 2N.com.
- 2N Sentrico Switch: [Vrtací šablona](#) je ke stažení na 2N.com.



VÝSTRAHA

Zařízení instalujte v takové výšce, aby umístění ovládacích tlačítek ALARM  /  splňovalo požadavky na přístupnost podle aktuálně platných místních norem. Před zahájením instalace doporučujeme ověřit konkrétní hodnoty a limity stanovené příslušnými předpisy pro vaši lokalitu.

1.

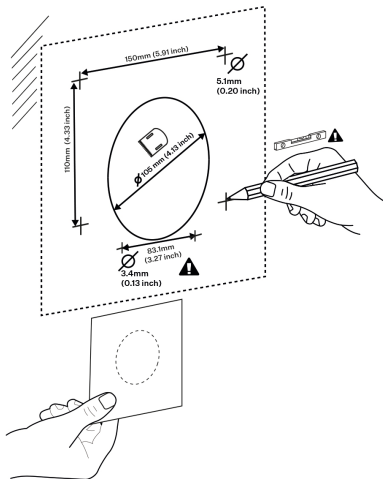

2.

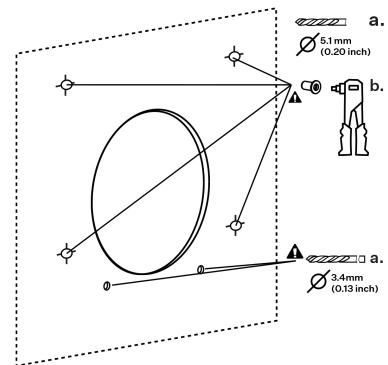

3.

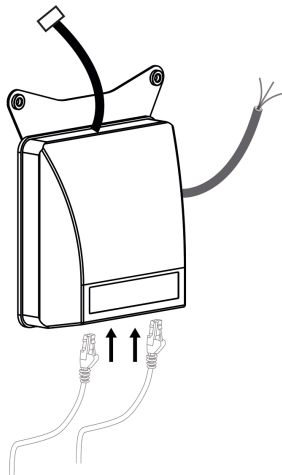

4.

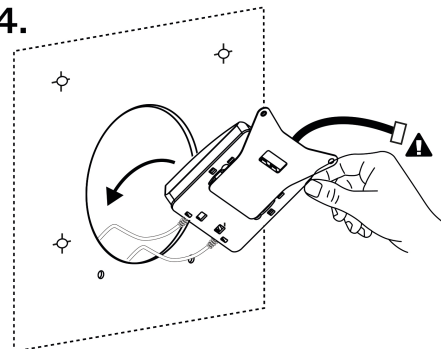

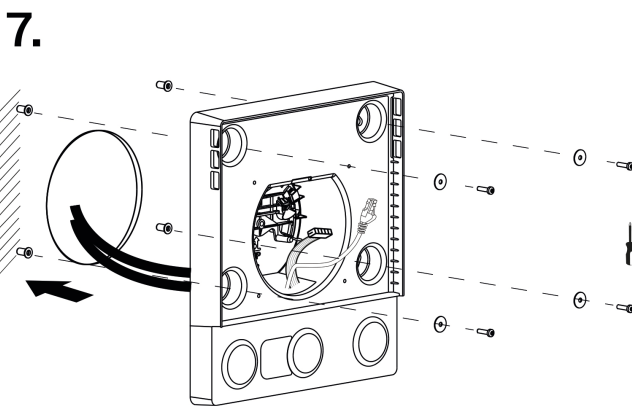
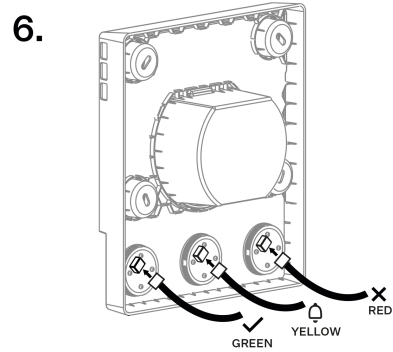
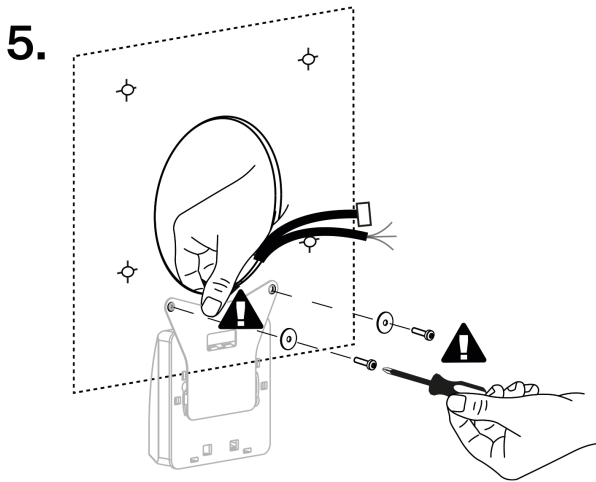

1. Vytvořte otvory pro uchycení rámu a vyřízněte středový kruhový otvor pro rám (2N Sentrio Frame) dle vrtací šablony. Doporučený průměr středového otvoru je 106 mm a otvorů pro šrouby je 5,1 mm. Následně vytvořte otvory pro uchycení switchu (2N Sentrio Switch) dle vrtací šablony. Jako referenční body používá vrtací šablona 2 spodní otvory pro uchycení rámu.
2. Do otvorů pro uchycení rámu vložte šroubovací matice a pomocí šroubovacích kleští je uchyťte.
3. Zapojte do switchu potřebné kabely, které nejsou z výroby zapojené.
4.
 - a. Středovým kruhovým otvorem protáhněte switch a přidržte ho z druhé strany.
 - b. Kabely switchu určené k propojení s hlavní jednotkou a rámem protáhněte otvorem zpět.
5. Switch uchyťte šrouby.
6.
 - a. Zapojte kabely do tlačítek rámu. Kabely jsou barevně odlišené (zelený – tlačítko ANO, červený – tlačítko NE, žlutý – tlačítko ALARM1).
 - b. Protáhněte kabely k zapojení do hlavní jednotky **2N Sentrio Cabin** otvorem rámu.
 - c. Zasaďte rám do připraveného kruhového otvoru a upevněte jej šrouby.



TIP

Sundejte krycí folii z tlačítek.

Instalace 2N Sentrio Lobby

Zařízení je možné instalovat následujícími způsoby:

- do zdi pomocí instalační krabice (není součástí balení),
- na zeď pomocí nástěnné krabice (není součástí balení),
- do stojanu (není součástí balení).

Zápustná instalace

1. Instalace instalační krabice (str. 17)
2. Instalace zařízení do instalační krabice (str. 18)

Instalace instalační krabice



VÝSTRAHA

Před zahájením mechanické instalace na vybraném místě se pečlivě ujistěte, zda přípravy s ní spojené (vrtání, sekání do zdi) nemohou způsobit narušení elektrických, plynových, vodovodních nebo jiných stávajících rozvodů.



TIP

Vrtací šablona je ke stažení na 2N.com.

1.

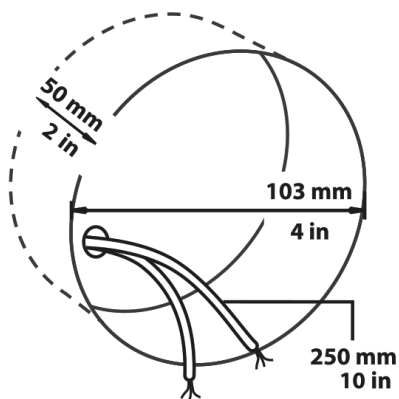

2a.

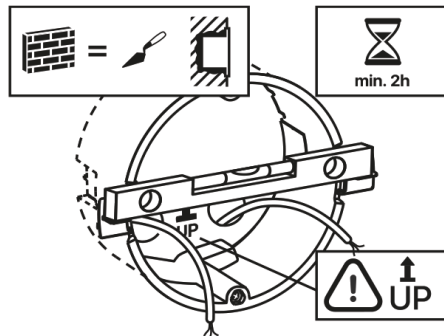

2b.

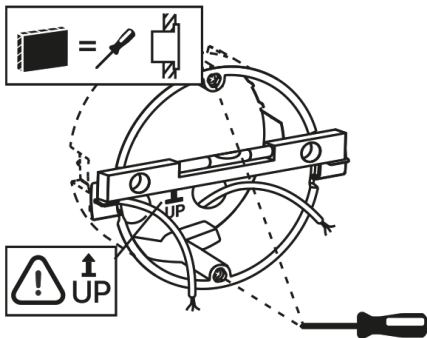

3.

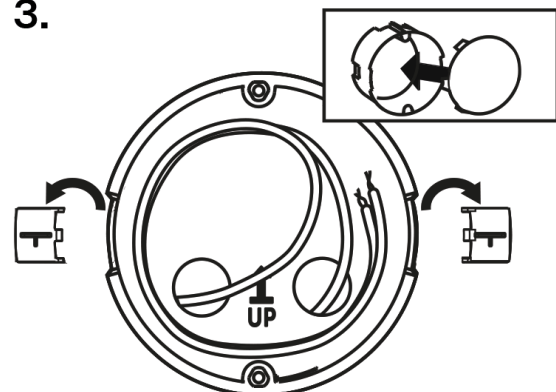

1. Pro instalaci je třeba připravit odpovídající kruhový otvor pro instalační krabici do zdi o průměru 103 mm a hloubce 50 mm. Předpokládá se, že do připraveného otvoru vedou všechny potřebné kabely o délce max. 25 cm.
2. Do připraveného otvoru vložte na zkoušku instalační krabici a zkontrolujte, zda je otvor dost hluboký.
3. Pokud je otvor vyhovující, usadte krabici jejím zadržím, pro přesnější nivelaci položte vodováhu na přidržovací packy.
4. Po zatvrdnutí packy odlomte a zakryjte krabici přiloženou krytkou. V případě instalace do sádkartonu zachyťte upevňujícími prvky.

Pro upevnění **2N Sentrico** do instalační krabice si připravte šestihřanný klíč velikosti 2,5 mm, který je součástí balení.



POZNÁMKA

Při instalaci **2N Sentrico** do zdi je třeba brát ohled na místní normy týkající se instalace elektronického zařízení na hořlavý materiál.

Instalace zařízení do instalační krabice



TIP

Rozmístění konektorů je popsáno v kapitole [Rozmístění prvků na zařízení \(str. 11\)](#).

1.

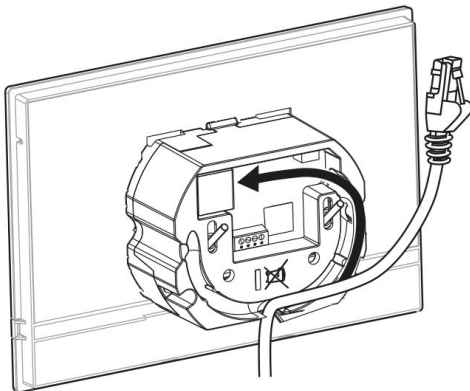

2.

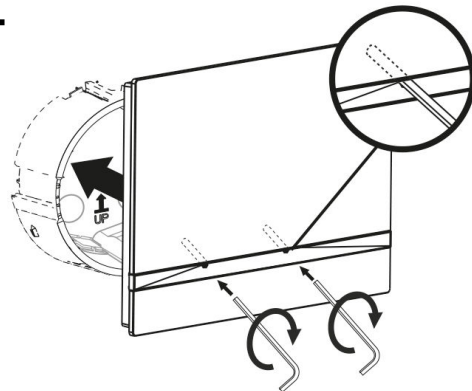

1. Sejměte krytku ze zadržené instalační krabice. Vyjměte předpřipravenou kabeláž, UTP kabel zvonkový drát (dvoulinka), napájení.
2. Zkraťte kabely na požadovanou délku max. 150 mm. Zvonkovou dvoulinku nebo napájení zapojte do přiloženého konektoru.
3. Nakrimpujte RJ-45 konektor na UTP kabel.
4. Uchopte zařízení a spodní hranou ho opřete o zeď pod instalační krabici.
5. Jako první zapojte do zařízení zelený konektor s napájením nebo zvonkem. Připojte síťový LAN konektor.
6. Pečlivě uložte kabely do připravené drážky na zadní straně zařízení tak, aby nepřekážely a nebránily volnému pohybu v konečné fázi instalace při vyrovnávání horizontální polohy.

7. Zasuňte zařízení do instalační krabice, aby zapadlo na centrovací kolíky. Kolíky umožňují sklon o 5–6° na každou stranu pro přesné nastavení vodorovné pozice zařízení.
Zařízení je připraveno k základnímu provozu. Pro plnou funkčnost zařízení je nezbytné provést také [softwarovou konfiguraci \(str. 61\)](#).

Instalace nástěnné krabice pro instalaci zařízení na zeď

2N Sentries Lobby je možné instalovat pomocí nástěnné krabice na zeď. Displej zařízení je při takové instalaci pod sklonem 12°. Instalace se provádí použitím krabice (Objednací číslo: 91378803), která není součástí balení.



TIP

- [Vrtací šablona](#) je ke stažení na 2N.com.
- Rozmístění konektorů je popsáno v kapitole [Rozmístění prvků na zařízení \(str. 11\)](#).

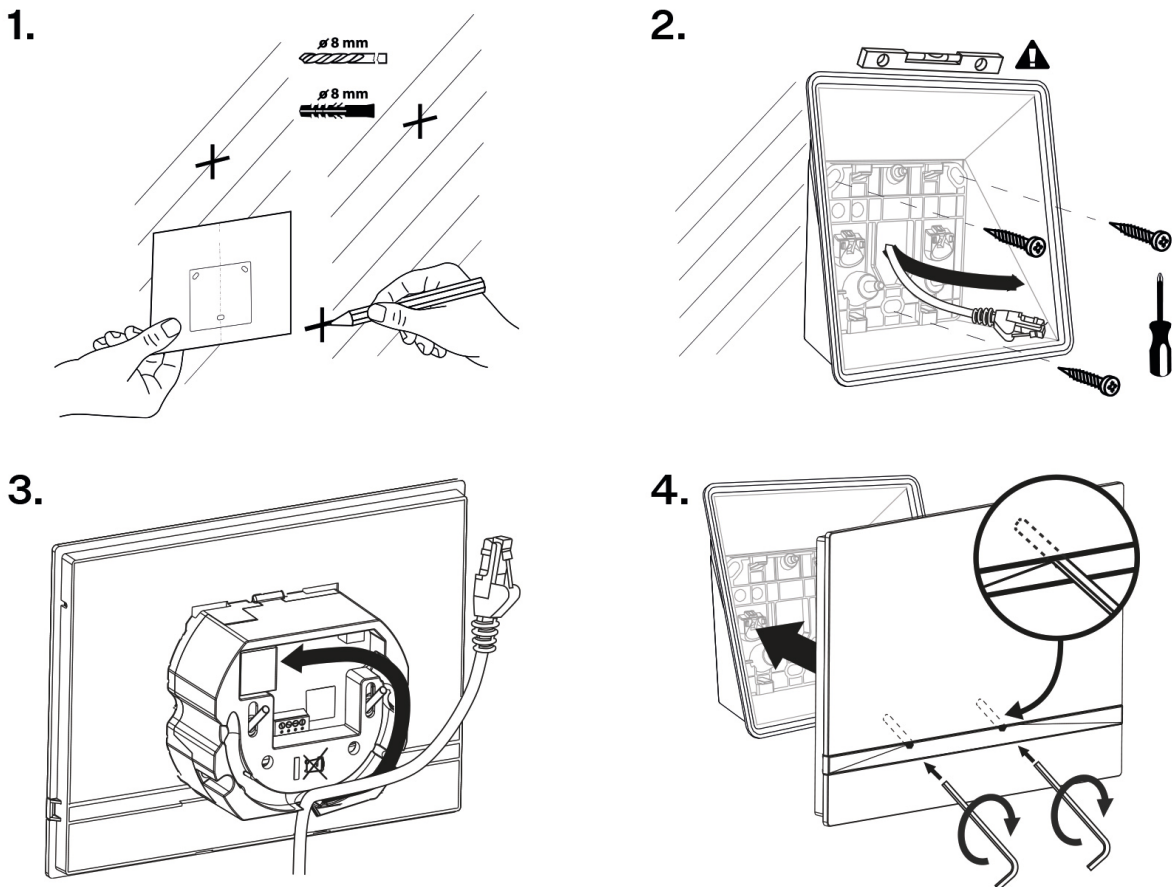

1. Pro instalaci si připravte otvory o průměru 8 mm pro odpovídající hmoždinky a šrouby (součástí balení krabice). Předpokládá se, že v tomto místě vedou i všechny potřebné kabely o délce max. 25 cm.
2. Do připravených otvorů připevněte nástěnnou krabici. Otvorem v krabici protáhněte připravené kabely. Pro přesnější nivelaci krabice použijte vodováhu.
3. Jako první zapojte do zařízení zelený konektor s napájením nebo zvonkem. Připojte síťový LAN konektor.
4. Pečlivě uložte kabely do připravené drážky na zadní straně zařízení tak, aby nepřekážely a nebránily volnému pohybu v konečné fázi instalace při vyrovnávání horizontální polohy.

5. Přichyťte šrouby v zařízení do matic v krabici přiloženým šestihranným klíčem. Zařízení je připraveno k základnímu provozu. Pro plnou funkčnost zařízení je nezbytné provést také [softwarovou konfiguraci \(str. 61\)](#).

Instalace do stojanu

V rámci přípravy instalace vyjměte předpřipravenou kabeláž, UTP kabel, zvonkový drát (dvoulinka), napájení. Zkraťte kabely na požadovanou délku. Nakrimpujte RJ-45 konektor na UTP kabel. Zvonkovou dvoulinku nebo napájení zapojte do konektoru.



TIP

Rozmístění konektorů je popsáno v kapitole [Rozmístění prvků na zařízení \(str. 11\)](#).

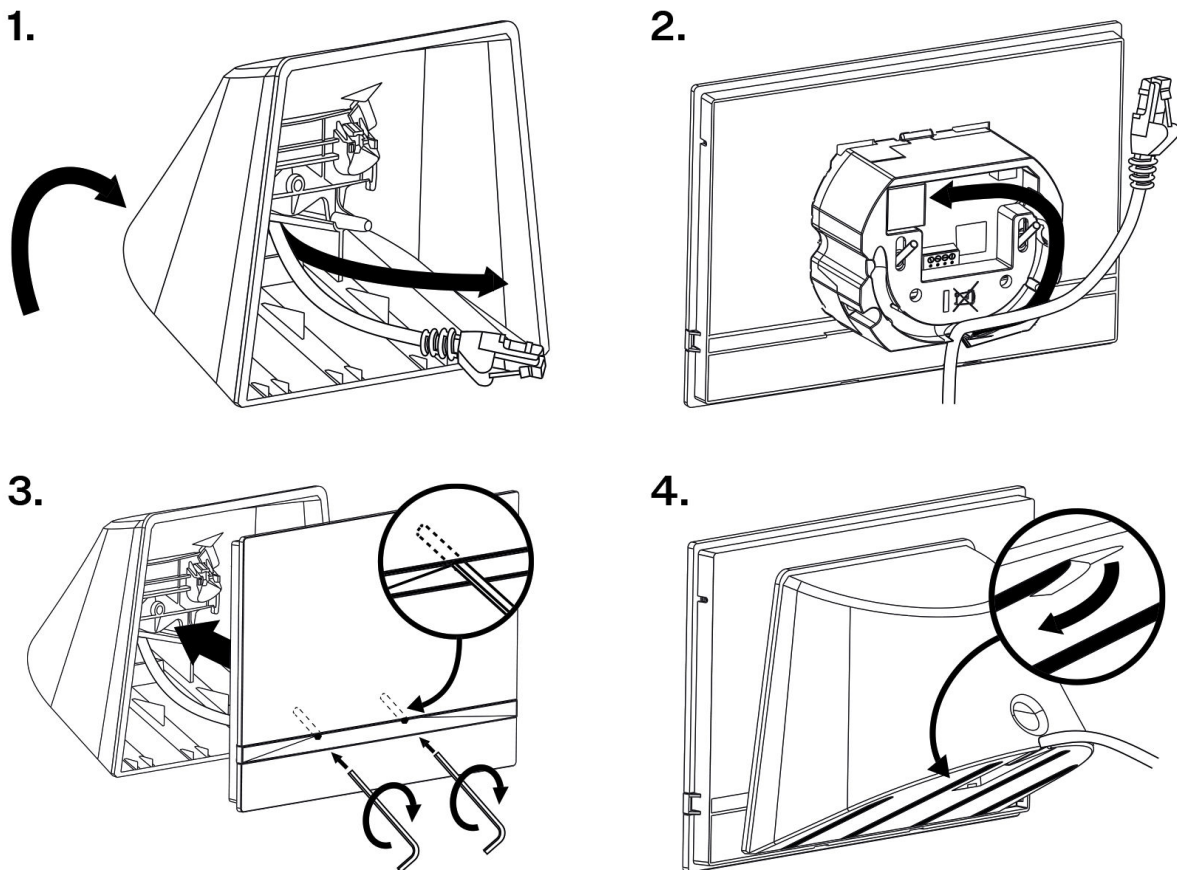

1. Kabely protáhněte otvorem zespodu stojanu.
2. Jako první zapojte do zařízení zelený konektor s napájením nebo zvonkem. Připojte síťový LAN konektor.
3. Pečlivě uložte kabely do připravené drážky na zadní straně zařízení tak, aby nepřekážely a nebránily volnému pohybu v konečné fázi instalace při vyrovnávání horizontální polohy.
4. Nasadte zařízení na stojanu, aby zapadlo na centrovací kolíky. Správné nasazení poznáte líčováním spodní hrany stojanu na spodní lištu zařízení. Upevněte zařízení do stojanu utahením šroubů skrze přední stranu. Šrouby se utahují pomocí šestihranného klíče. Šrouby lehce dotáhněte.

5. Odstraňte ochranné fólie z protiskluzových pásků na spodní straně stojanu a umístěte zařízení na vybrané místo.
Zařízení je připraveno k základnímu provozu. Pro plnou funkčnost zařízení je nezbytné provést také [softwarovou konfiguraci \(str. 61\)](#).

Elektrická instalace

Napájení zařízení

Jednotky **2N Sentrío** mohou být napájeny pomocí PoE 802.3af (možné využít PoE injektor), nebo externím adaptérem (10–15 V DC).

Doporučený způsob napájení je propojení se switchem 2N LiftGate Cabin Switch pomocí PoE 802.3af, což zajistí datovou konektivitu přes 2N LiftGate.

Jedna brána 2N LiftGate zajistí při zálohovém napájení z akumulátoru provoz po dobu 4 hodin pro řešení dvou výtahů, tj. pro dvě zařízení **2N Sentrío Cabin**, dva 2N Cabin Switche a dvě externí kamery (při použití externí kamery Axis – P9106-V).

Tabulka spotřeby

Typ napájení	Spotřeba(typická)	Ochrana proti přepólování
PoE, IEEE 802.3af (doporučený)	4 W	✓
10–15 V DC adaptér	Klidový stav: 4 W Hovor: 4,3 W	✓



VAROVÁNÍ

- Připojení vadného nebo nesprávného napájecího zdroje může způsobit dočasnou nebo trvalou poruchu zařízení.
- V případě překročení jmenovitých hodnot nebo nesprávného zapojení může dojít k nevratnému poškození zařízení.

Připojení napájení PoE

K připojení **2N Sentrío** do sítě ethernet slouží standardní přímý kabel zakončený konektory RJ-45. Zařízení podporuje 10BaseT a 100BaseT protokoly.



VÝSTRAHA

- V případě provedení resetu do továrního nastavení dojde i ke změně konfigurace ethernet rozhraní zařízení.
- Použití vadného ethernet kabelu může způsobit vysokou ztrátovost paketů v síti ethernet a následnou nestabilitu spojenou se špatnou kvalitou hovorů.

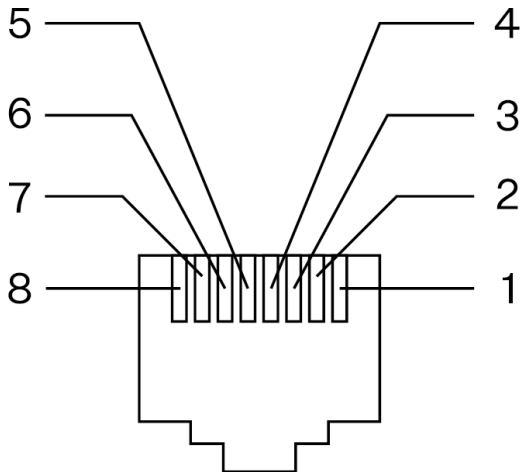
Konektor ethernetového kabelu

1. Tx+
2. Tx-
3. Rx+
4. nepoužit
5. nepoužit
6. Rx-
7. nepoužit
8. nepoužit

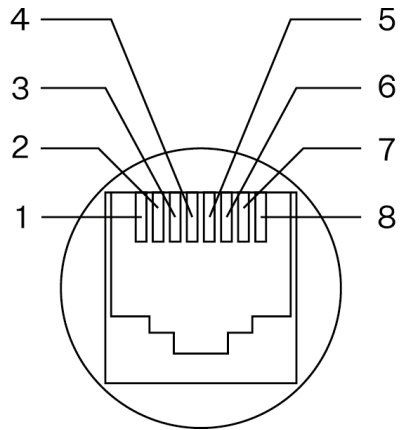
Ethernetová zásuvka**VAROVÁNÍ**

Toto zařízení nelze připojit přímo k telekomunikačním linkám (nebo veřejným bezdrátovým sítím) žádných poskytovatelů telekomunikačních služeb (tj. mobilních operátorů, provozovatelů pevných linek či poskytovatelů internetu). Pro připojení tohoto produktu k internetu je doporučeno použít 2N LiftGate a 2N LiftGate Cabin Switch, popřípadě je nutné použít router.

Napájení z externího zdroje**VÝSTRAHA**

- Externí zdroj by měl splňovat 2. třídu napájecích zdrojů PS2/LPS.
- Ujistěte se, že jsou vodiče ve svorce pevně uchyceny a že nedochází k žádnému volnému kontaktu.

Připojení adaptéru (1341481, 02520-001)

Bíle označený vodič na konci adaptéru vede kladný náboj (+), černý vodič vede záporný náboj (-).

Konektory 2N Sentries Cabin

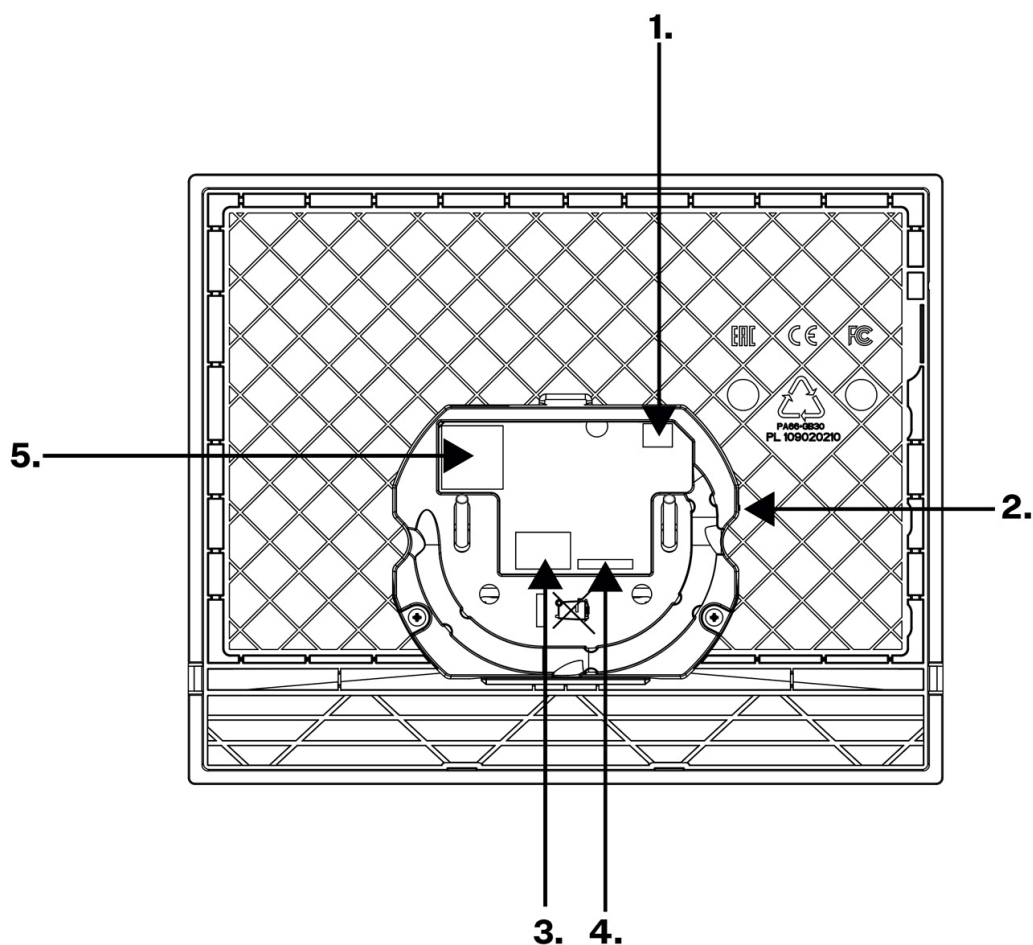

Konektor	Název konektoru	Popis
1	Indukční smyčka	Výstup pro připojení externí indukční smyčky.
2	Tlačítko RESET	Tlačítko RESET slouží k obnovení do továrního nastavení a restartování zařízení.

Ko- ne- ktor	Název konektoru	Popis
3	Levá dvojice konektorů – vstup pro externí napájení	Vstup pro připojení externího adaptéru (10–15 V DC). Levý kontakt má polaritu zápornou (–), pravý kontakt má polaritu kladnou (+).
	Pravá dvojice konektorů – tlačítko ALARM2	Při využití switche slouží vstup zvonkového tlačítka jako tlačítko ALARM2 – tlačítko s přístupem určeným pouze pro obsluhu, sloužící ke zrušení alarmového volání.
<div style="background-color: #ffffcc; padding: 10px; border: 1px solid #ccc;">  <p>VÝSTRAHA Pokud není k zařízení 2N Sentrio připojen switch, slouží tento konektor jako tlačítko ALARM1 a je potřeba jej připojit k externímu tlačítku výtahové kabiny. Stisknutím tohoto tlačítka po přednastavenou dobu se spustí nouzová komunikace – alarmové volání.</p> </div>		
4	2N Sentrio Switch	Vstup pro propojení 2N Sentrio Switch s hlavní jednotkou. Pro plnou funkcionalitu musí být propojení hlavní jednotky se switchem provedeno před zapojením hlavní jednotky do napájení externím zdrojem nebo ethernetovým kabelem, pokud je zvoleno napájení pomocí PoE. Switch je propojen s hlavní jednotkou 2N Sentrio Cabin osmižilovým kabelem o délce 20 cm. Hlavní jednotka pomocí tohoto kabelu switch napájí. Hlavní jednotka nepodporuje další vstupy, k napojení vstupů slouží konektory switche č. 5–8.
5	LAN ethernet/PoE	

Konektory 2N Sentrío Lobby

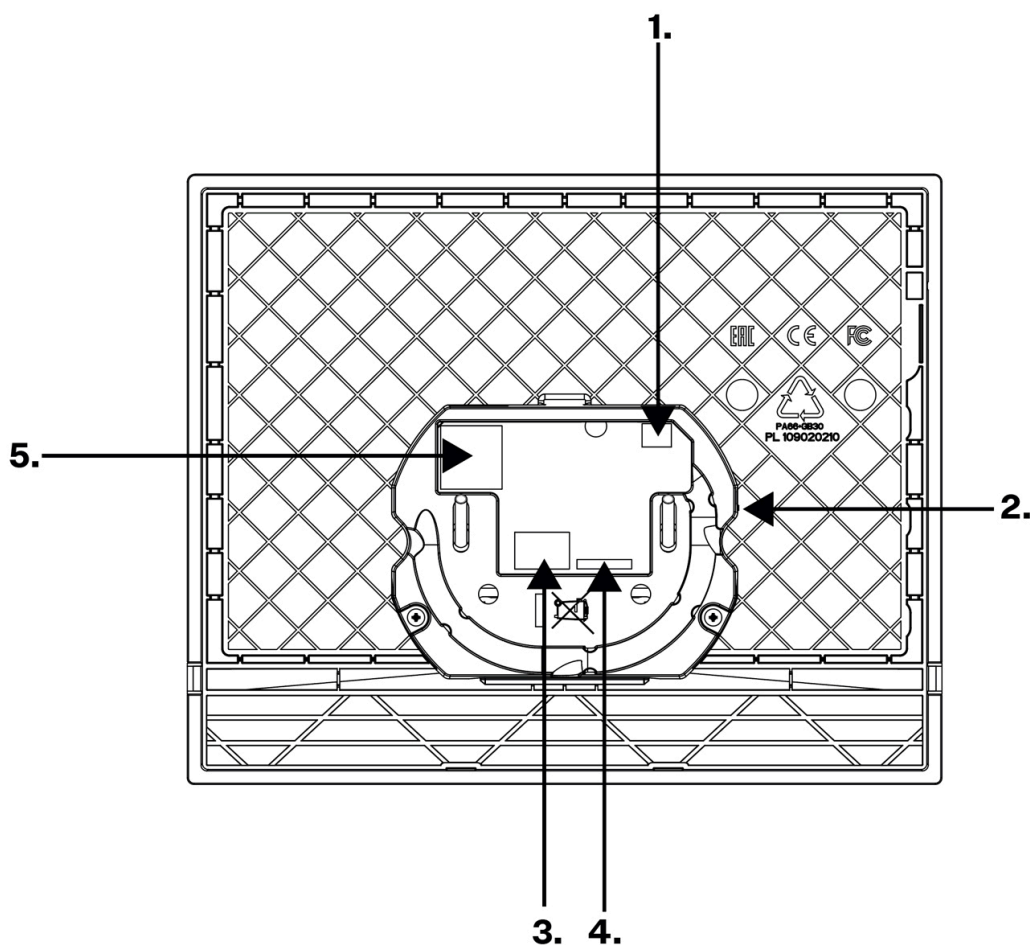

Konektor	Název konektoru	Popis
1	Indukční smyčka	Výstup pro připojení externí indukční smyčky.
2	Tlačítko RESET	Tlačítko RESET slouží k obnovení do továrního nastavení a restartování zařízení.
3	Levá dvojice konektorů – vstup pro externí napájení	Vstup pro připojení externího adaptéru (10–15 V DC). Levý kontakt má polaritu zápornou (–), pravý kontakt má polaritu kladnou (+).
	Pravá dvojice konektorů – mikrosvínač	Vstup pro připojení mikrosvínače. Slouží pro připojení zámků zařízení. Levý kontakt má polaritu zápornou (–), pravý kontakt má polaritu kladnou (+).

Konektor	Název konektoru	Popis
4	Nevyužito	
5	LAN ethernet/PoE	

Konektory 2N Sentrieswitch

2N Sentrieswitch (obj. č. 91378904) pro verzi 2N Sentrieswitch Frame se 3 tlačítky má z výroby zapojené konektory č. 1, 4–8 a 10–12.

2N Sentrieswitch (obj. č. 913789041) pro verzi 2N Sentrieswitch Frame s externími tlačítky má z výroby zapojené konektory č. 1, 5–8 a 10–12.

Schéma konektorů

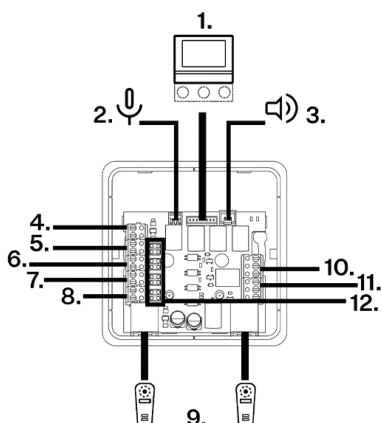

1. Hlavní jednotka 2N Sentrieswitch
2. Externí mikrofon
3. Externí reproduktor
4. Výstup pro napájení LED podsvícení tlačítek
5. Vstup – tlačítko ALARM1
6. Vstup – CANCEL
7. Vstup – tlačítko ANO
8. Vstup – tlačítko NE
9. Dva komunikátory 2N Voice Alarm Station
10. Stavový výstup – RELAY1
11. Stavový výstup – RELAY2
12. Konfigurační propojky (jumpery)

Schéma svorek pro konektory č. 4–8

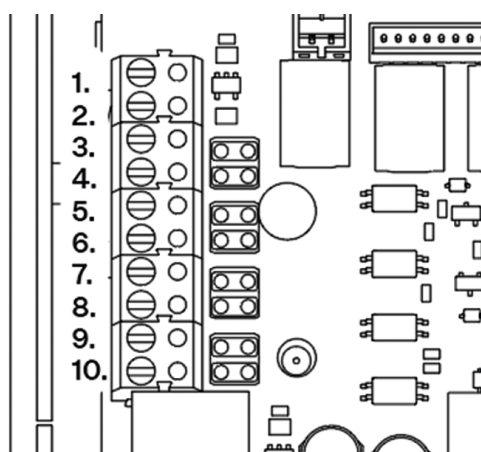

1. Konektor 4: +12 V (oranžové vodiče, nasazený z výroby)
2. Konektor 4: GND (modré vodiče, nasazený z výroby)
3. Konektor 5: In1+ (žluté vodiče, nasazený z výroby)
4. Konektor 5: In1– (žluté vodiče, nasazený z výroby)
5. Konektor 6: In2+
6. Konektor 6: In2–
7. Konektor 7: In3+ (zelené vodiče, nasazený z výroby)
8. Konektor 7: In3– (zelené vodiče, nasazený z výroby)
9. Konektor 8: In4+ (červené vodiče, nasazený z výroby)
10. Konektor 8: In4– (červené vodiče, nasazený z výroby)

1 Hlavní jednotka 2N Sentrio

Switch je propojen s hlavní jednotkou **2N Sentrio Cabin** osmižilovým kabelem o délce 20 cm. Hlavní jednotka pomocí tohoto kabelu switch napájí. Hlavní jednotka nepodporuje další vstupy, k napojení vstupů slouží konektory switche č. 5–8.

2 Externí mikrofon

Konektor pro externí elektretový mikrofon je vhodný zejména pro případy, kdy je jednotka 2N Sentrio Cabin s interním mikrofonem zapuštěna do stěny výtahu, případně do COP (ovládacího panelu v kabině). Pokud je připojen externí mikrofon, je interní mikrofon nefunkční.

Je doporučeno připojit externí mikrofon, když je zařízení vypnuté. Pokud je mikrofon připojen za provozu, je nutné **2N Sentrio Cabin** restartovat, aby došlo k jeho aktivaci.

3 Externí reproduktor

Konektor pro externí reproduktor (min. 16 Ω / 0,25 W) je vhodný pro případ, kdy vestavěný reproduktor není dostatečně přístupný.

4 Výstup pro napájení podsvícení LED tlačítek

Konektor č. 4 slouží pro napájení podsvícení LED tlačítek konektorů č. 5–8 (12 V / 80 mA), viz [Obrázek 3: „Schéma konektorů“](#).

5–8 Vstupy pro externí tlačítka a CANCEL

Ke switchi je možné připojit až tři externí tlačítka (ANO, NE, ALARM1) a jeden vstup (CANCEL), viz [Obrázek 3: „Schéma konektorů“](#). Tlačítka ANO, NE a ALARM1 2N Sentrio Frame jsou spínací a podsvícená.

Vstupy č. 5–8 lze ovládat kontaktem, nebo napětím. Nastavení se provede pomocí konfiguračních propojek (jumperů). Jumpery jsou z výroby nasazeny.

Tlačítko ovládáno kontaktem

Spínací kontakt (tlačítko nebo relé normally open NO)

- Oba jumpery nasazeny

Rozpínací kontakt

- Oba jumpery nasazeny
- Polarita vstupu je invertována v softwarové konfiguraci – nutné nastavit invertované tlačítko ve webovém konfiguračním rozhraní Hardware > Digitální vstupy > Inverze vstupů.

Tlačítko ovládáno napětím – externí napětí 10–30 V (nutno dodržet polaritu, vstup je galvanicky oddělen)

Připojením stejnosměrného napětí

- Oba jumpery nenasazeny
- Polarita vstupu je invertována v softwarové konfiguraci – nutné nastavit invertované tlačítko ve webovém konfiguračním rozhraní Hardware > Digitální vstupy > Inverze vstupů.

Přerušením stejnosměrného napětí

- Oba jumpery nenasazeny

5 Vstup – tlačítko ALARM1

Vstup určený k napojení tlačítka ALARM1.

Stisknutím tohoto tlačítka po přednastavenou dobu se spustí nouzová komunikace – alarmové volání.

6 Vstup – CANCEL

Při nastavení zpožděné funkce tlačítka ALARM1 lze použít vstup CANCEL, který zruší alarm, pokud dojde k jeho aktivaci během intervalu zpoždění funkce ALARM1. K aktivaci zrušení alarmu se obvykle používá dveřní kontakt. Při otevření dveří již obvykle není alarmové volání požadováno.

7 Vstup – tlačítko ANO

Určené k napojení tlačítka z 2N Sentries Frame. Jedná se o nepovinný vstup, je možné využít dotykové obrazovky **2N Sentries Cabin** pro odeslání odpovědi. Alternativně lze použít tlačítka z panelu výtahové kabiny (např. tlačítko pro otevření/zavření dveří).

8 Vstup – tlačítko NE

Určené k napojení tlačítka z 2N Sentries Frame. Jedná se o nepovinný vstup, je možné využít dotykové obrazovky **2N Sentries Cabin** pro odeslání odpovědi. Alternativně lze použít tlačítka z panelu výtahové kabiny (např. tlačítko pro otevření/zavření dveří).

9 Dva komunikátory 2N Voice Alarm Station

Připravené vstupy pro připojení 2 hlásek 2N Voice Alarm Station umístěných nad a pod kabinou k hlavní jednotce.

10 Stavový výstup – Relay1

Schéma svorek stavových výstupů 10 a 11

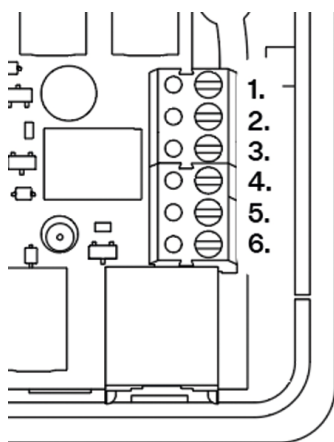

Blokovací relé typu SPDT (Single pole, double throw), které je možné dálkově spínat, signalizuje různé chybové stavy (zpravidla zvukově) a hlásí stav selhání zařízení.

Relé se sepne při ztrátě registrace k SIP ústředně (registrace je nutná pro možnost uskutečnit volání). K chybě dojde minutu po vypršení poslední úspěšné re-registrace (pokud má ústředna nastavenou expiraci SIP registrace na 120 sekund, tak k chybě dojde po 180 sekundách od poslední úspěšné registrace).

Pomocí relé je možné signalizovat chybový stav (chyba konfigurace, ztráta připojení k síti, chyba registrace k SIP ústředně nebo nefunkční zařízení).

Jedná se o 2 relé, jejichž kontakty jsou vyvedeny na samostatných konektorech:

- Svorka 1–2 / 4–5: v klidu rozepnuto (NO)
- Svorka 2–3 / 5–6: v klidu sepnuto (NC)

11 Stavový výstup – Relay2

Schéma svorek stavových výstupů 10 a 11

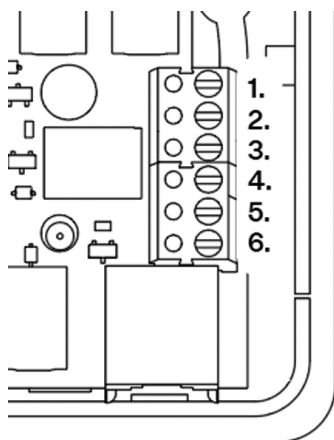

Relé umožňuje zvukovou a vizuální signalizaci telefonní linky.

Doporučujeme napájení z externího zdroje. Lze alternativně napájet pomocí 2N LiftGate Cabin Switche.

Uživatelsky ovládané relé typu SPDT (Single pole, double throw), které je možné dálkově spínat, lze využít zejména pro Automation, popř. také pro API.

Jedná se o 2 relé, jejichž kontakty jsou vyvedeny na samostatných konektorech:

- Svorka 1–2 / 4–5: v klidu rozepruto (NO)
- Svorka 2–3 / 5–6: v klidu sepruto (NC)

Níže je ukázka konfigurace pomocí automatizace, viz [Automatizace \(str. 77\)](#).

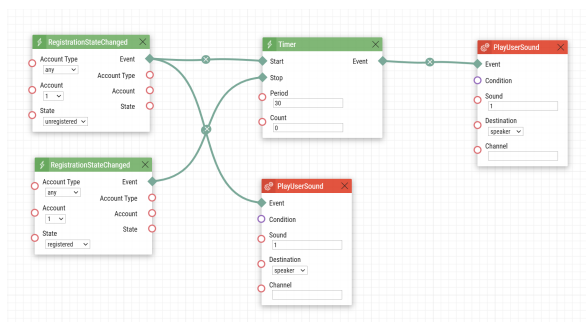

12 Umístění konfiguračních propojek – jumperů

Schéma umístění jumperů

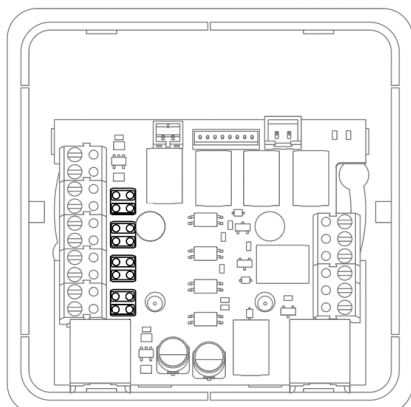

Umístění jumperů určuje způsob ovládání vstupů 5–8. Vstupy lze ovládat kontaktem, nebo napětím, viz [tabulka vstupů č. 5–8 \(str. 28\)](#). Pro ovládání kontaktem je nutné jumpery mít nasazené. Nasazení se provede pomocí konfiguračních propojek (jumperů), viz [Obrázek 7: „Schéma umístění jumperů“](#). Jumpery jsou z výroby nasazeny.

Pokud je požadován napěťový vstup, odstraňte jumpery.

Jumpery je nutné nasadit horizontálně, viz schéma.

Stručný průvodce

Zjištění IP adresy zařízení

IP adresu zařízení lze zjistit následujícími způsoby:

- pomocí volně dostupné aplikace 2N IP Utility
- zobrazením informací přímo na displeji zařízení

Zjištění IP adresy pomocí 2N Network Scanneru

Aplikace slouží pro zjištění IP adres všech zařízení 2N v lokální síti. Aplikaci 2N Network Scanner je možné stáhnout z webových stránek 2N.com. Pro instalaci je nutné mít nainstalovaný Microsoft .NET Framework 2.0.

1. Spustíte instalátor 2N Network Scanner.
2. Instalaci vás provede instalační Wizard.
3. Po nainstalování aplikace 2N Network Scanner spustíte aplikaci z nabídky Start operačního systému Microsoft Windows.

Po spuštění začne aplikace automaticky vyhledávat v lokální síti veškerá zařízení 2N, která mají z DHCP přidělenou nebo staticky nastavenou IP adresu. Tato zařízení jsou následně zobrazena v tabulce.

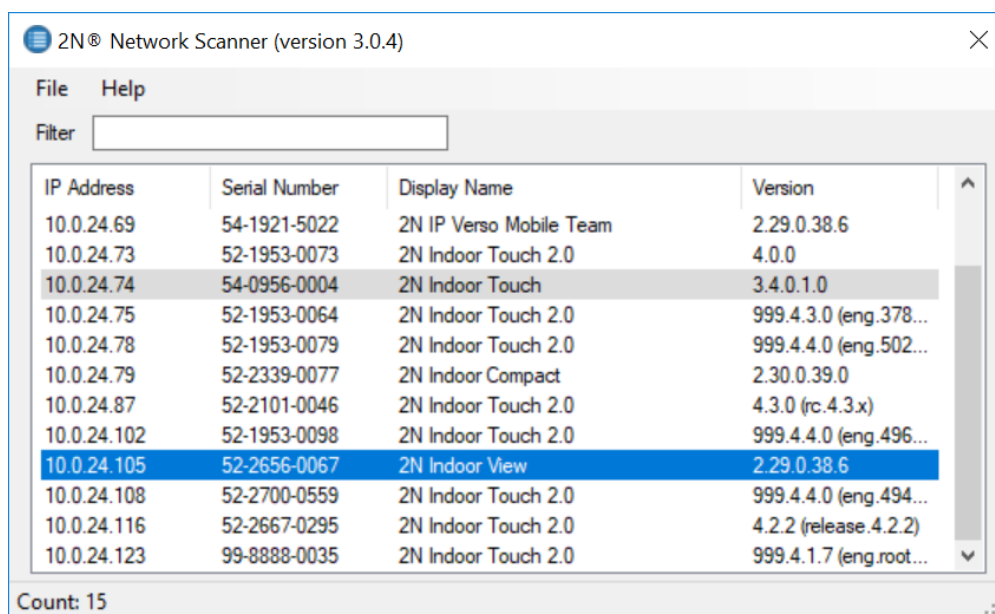

The screenshot shows the 2N Network Scanner application window (version 3.0.4) with a menu bar (File, Help) and a filter input field. Below is a table listing discovered devices with columns for IP Address, Serial Number, Display Name, and Version. The device with IP 10.0.24.105 is highlighted in blue.

IP Address	Serial Number	Display Name	Version
10.0.24.69	54-1921-5022	2N IP Verso Mobile Team	2.29.0.38.6
10.0.24.73	52-1953-0073	2N Indoor Touch 2.0	4.0.0
10.0.24.74	54-0956-0004	2N Indoor Touch	3.4.0.1.0
10.0.24.75	52-1953-0064	2N Indoor Touch 2.0	999.4.3.0 (eng.378...
10.0.24.78	52-1953-0079	2N Indoor Touch 2.0	999.4.4.0 (eng.502...
10.0.24.79	52-2339-0077	2N Indoor Compact	2.30.0.39.0
10.0.24.87	52-2101-0046	2N Indoor Touch 2.0	4.3.0 (rc.4.3.x)
10.0.24.102	52-1953-0098	2N Indoor Touch 2.0	999.4.4.0 (eng.496...
10.0.24.105	52-2656-0067	2N Indoor View	2.29.0.38.6
10.0.24.108	52-2700-0559	2N Indoor Touch 2.0	999.4.4.0 (eng.494...
10.0.24.116	52-2667-0295	2N Indoor Touch 2.0	4.2.2 (release.4.2.2)
10.0.24.123	99-8888-0035	2N Indoor Touch 2.0	999.4.1.7 (eng.root...

Count: 15

4. Ze seznamu vyberte zařízení, které chcete konfigurovat, a klikněte na něj pravým tlačítkem myši. Výběrem položky *Browse...* se otevře okno internetového prohlížeče, pomocí něhož je možné se přihlásit do webového konfiguračního rozhraní zařízení a začít jej konfigurovat.



VÝSTRAHA

Pokud je nalezené zařízení šedě podbarvené, není možné konfigurovat jeho IP adresu pomocí této aplikace. V tomto případě zkuste znovu vyhledat zařízení výběrem položky *Refresh* a ověřte, zda je ve vaší síti povolen multicast.



TIP

- Přístup do webového konfiguračního rozhraní zařízení lze jednoduše provést i dvojitým klikem na vybraný řádek v seznamu 2N Network Scanner.
- IP adresu zařízení je možné změnit výběrem položky *Config* a následným zadáním požadované statické IP adresy nebo aktivací DHCP.

Výchozí přihlašovací údaje jsou:

Uživatelské jméno: **Admin**

Heslo: **2n**

Po prvním přihlášení je třeba neprodleně změnit heslo.



TIP

Je doporučeno používat heslo, které je obtížné prolomit. Není doporučeno používat v hesle jména, názvy míst nebo věcí, obzvláště těch, které mají k uživateli přímou vazbu.

Pro vyšší bezpečnost hesla doporučujeme:

- využívat náhodný generátor hesel
- délku hesla minimálně 12 znaků
- kombinaci různých znaků z různých znakových sad (např. malá/velká písmena, číslice, speciální znaky, apod.)

Zjištění IP adresy pomocí displeje zařízení

2N Sentrio Cabin

Pro zobrazení IP adresy na displeji zařízení je nutné spustit Skryté menu:

1. Po startu/restartu zařízení vyčkejte na ukončení úvodní animace na displeji.
2. V momentě zobrazení domovské obrazovky (do cca 20 s) přiložte prst do levého horního rohu displeje na cca 5 s.

Ve Skrytém menu se zobrazí adresa zařízení. Menu mimo jiné obsahuje adresu masky sítě, adresu defaultní brány a přepínač DHCP.

Pokud je IP adresa 0.0.0.0, znamená to, že zařízení nedostalo z DHCP serveru IP adresu a je nutné použít IP adresu statickou, tzn. DHCP OFF. Pokud je nastaveno DHCP OFF, zařízení má statickou adresu 192.168.1.100.

Přepnutí režimu DHCP způsobí změnu všech parametrů ve webovém konfiguračním rozhraní **System > Síť** na defaultní hodnoty.

2N Sentrio Lobby

1. Z Dashboardu přejděte do nastavení .
2. Informace o IP adrese se nachází v sekci O zařízení.

Přístup do webového konfiguračního rozhraní

2N Sentrio se konfiguruje pomocí webového konfiguračního rozhraní. Pro přístup je potřeba znát IP adresu zařízení nebo doménové jméno zařízení. Zařízení musí být připojeno do lokální IP sítě a musí být napájeno.

Doménové jméno

K zařízení je možné se připojovat zadáním doménového jména zařízení ve formátu „hostname.local“. Hostname nového zařízení se skládá z názvu zařízení a ze sériového čísla zařízení. Sériové číslo se do doménového jména zadává bez pomlček. Hostname je možné později změnit v **sekci System > Síť**.

Výchozí doménové jméno zařízení 2N Sentrio: 2NSentrioCabin/2NSentrioLobby-{sériové číslo bez pomlček}.local (např.: „2NSentrioCabin/2NSentrioLobby-000000001.local“)

Přihlašování pomocí doménového jména má výhodu při používání dynamické IP adresy zařízení. Zatímco se dynamická IP adresa mění, doménové jméno zůstává stejné. Pro doménové jméno je možné vygenerovat certifikáty podepsané důvěryhodnou certifikační autoritou.

Přihlášení k webovému konfiguračnímu rozhraní

1. Zobrazí se přihlašovací obrazovka.
Pokud se přihlašovací obrazovka nezobrazí, zkontrolujte, zda jste zadali správnou IP adresu, správný port nebo správné doménové jméno. Přihlašovací obrazovka se také nezobrazí, pokud je web server rozhraní vypnut. Pokud nemáte pro IP adresu nebo doménové jméno vygenerovaný certifikát, může se zobrazit upozornění na neplatný bezpečnostní certifikát. V takovém případě je potřeba potvrdit, že chcete přejít na webové konfigurační rozhraní.

2. Zadejte přihlašovací údaje.

Výchozí přihlašovací údaje jsou:

Uživatelské jméno: **Admin**

Heslo: **2n**

Po prvním přihlášení je třeba neprodleně změnit heslo.

Po přihlášení pomocí výchozího hesla je přístup k funkcím webového konfiguračního rozhraní omezen.



TIP

Je doporučeno používat heslo, které je obtížné prolomit. Není doporučeno používat v hesle jména, názvy míst nebo věcí, obzvláště těch, které mají k uživateli přímou vazbu.

Pro vyšší bezpečnost hesla doporučujeme:

- využívat náhodný generátor hesel
- délku hesla minimálně 12 znaků
- kombinaci různých znaků z různých znakových sad (např. malá/velká písmena, číslice, speciální znaky, apod.)

Doporučené prohlížeče

Webové konfigurační rozhraní je optimalizováno pro webové prohlížeče založené na Chromiu (například Google Chrome, Microsoft Edge nebo Opera). Při použití jiných prohlížečů může dojít k drobným rozdílům ve funkčnosti nebo ve vzhledu rozhraní.

Spojení 2N Sentrío Lobby s kabinou výtahu

Následující kapitola popisuje nastavení spojení se zařízením **2N Sentrío Cabin** umístěném v kabině výtahu. Stejný postup je platný pro připojení všech IP nouzových komunikátorů společnosti 2N. Funkce textových zpráv je však dostupná výhradně mezi **2N Sentrío Lobby** a **2N Sentrío Cabin**.

Pro spojení je potřeba na obou zařízeních nastavit službu, přes kterou bude komunikace probíhat – buď lokální hovory pro spojení v lokální síti nebo SIP účet. Dále je potřeba přidat nouzový komunikátor do adresáře **2N Sentrío Lobby**.

Nastavení komunikace v Lokální síti

Ve webovém konfiguračním rozhraní obou zařízení proveďte následující:

1. Přejděte do **Volání > Lokální hovory**.
2. Povolte **Lokální hovory**.
3. Na obou zařízeních nastavte stejnou hodnotu pro **Přístupový klíč**.
Po tomto nastavení budou zařízení vzájemně viditelná v lokální síti a bude možné je přidávat do adresáře přímo z displeje **2N Sentrío Lobby**.

Nastavení komunikace přes SIP

Povolení SIP účtů

Ve webovém konfiguračním rozhraní obou zařízení proveďte následující:

1. Přejděte do **Volání > SIP** (zvolte jeden z účtů SIP, přes který má probíhat komunikace).
2. Povolte SIP účet.

Nastavení účtu HTTP API pro 2N Sentrío Cabin

Ve webovém konfiguračním rozhraní pro zařízení **2N Sentrío Cabin** nastavte povolení přenosu dat:

1. Přejděte do **Služby > HTTP API**.
2. Ujistěte se, že jsou povoleny služby: System API, Logging API, Display API (je-li dostupné), Elevator API.
3. V jedné ze záložek **Účet** nastavte **Uživatelské jméno a heslo**, které bude potřeba zadat do zařízení **2N Sentrio Lobby**.
4. V Účtu povolte následující **Uživatelská práva**, viz obrázek níže:
 - Sledování – Telefon/Hovory, Displej (je-li dostupné), Výtah
 - Řízení – Systém, Displej (je-li dostupné), Výtah

User Privileges ▾

DESCRIPTION	MONITORING	CONTROL
System	<input type="checkbox"/>	<input checked="" type="checkbox"/>
Phone/Calls	<input checked="" type="checkbox"/>	<input type="checkbox"/>
Inputs and Outputs	<input type="checkbox"/>	<input type="checkbox"/>
Audio		<input type="checkbox"/>
Camera	<input type="checkbox"/>	
Display	<input checked="" type="checkbox"/>	<input checked="" type="checkbox"/>
E-Mail		<input type="checkbox"/>
Access to Automation		<input type="checkbox"/>
Elevator	<input checked="" type="checkbox"/>	<input checked="" type="checkbox"/>

Přidání komunikátoru do adresáře 2N Sentrio Lobby

Ve webovém konfiguračním rozhraní

Ve webovém konfiguračním rozhraní pro zařízení **2N Sentrio Lobby** proveďte následující:

1. Přejděte do **Adresář > Uživatelé**.
2.
 - a. V případě spojení přes Lokální hovory:



Klikněte na **Najít zařízení** nad tabulkou. V seznamu zaškrtněte zařízení, se kterým chcete navázat spojení. Po přidání zařízení se otevře editace.
 - b. V případě spojení přes SIP:
 - i. Klikněte na **Přidat uživatele**. Otevře se editace kontaktu.
 - ii. Kliknutím na ikonu tužky vedle parametru Telefonní číslo  otevřete editaci telefonního čísla. Do kolonky destinace zadejte IP adresu nebo SIP URI destinace výtahového komunikátoru.
 - iii. Vyplňte Uživatelské jméno a heslo účtu HTTP API pro zařízení **2N Sentrio Cabin**.
3. Pro lepší identifikaci vytvořený kontakt pojmenujte.

Na displeji zařízení 2N Sentrío Lobby



POZNÁMKA

Z displeje zařízení lze přidávat pouze výtahové komunikátory ve stejné lokální síti, v jaké je **2N Sentrío Cabin**.

1. Na displeji zařízení **2N Sentrío Lobby** otevřete **Nastavení > Pokročilá nastavení**.
2. Zadejte kód pokročilých nastavení.
Pro přístup do rozšířených nastavení je potřeba zadat kód. Kód pro přístup do rozšířených nastavení se nastavuje ve webovém konfiguračním rozhraní (Hardware > Displej > Kód rozšířených nastavení > Kód rozšířených nastavení).
3. Otevřete sekci **Správa výtahových zařízení**.
Zobrazí se seznam výtahových komunikátorů viditelných v lokální síti.
4. Pomocí  přidejte vybrané zařízení.
5. Po přidání zařízení můžete otevřít jeho editaci  a nastavit jméno zařízení (například upřesnění výtahu, ve kterém se nachází).

Základní nastavení 2N Sentrío Cabin

Pro základní nastavení **2N Sentrío Cabin** je potřeba ve webovém konfiguračním rozhraní nastavit následující parametry. Při změně či zadání parametrů je následně potřeba vždy vše potvrdit tlačítkem **Uložit** v pravém dolním rohu.



TIP

V **sekci Systém > Údržba** si ověřte, že využíváte nejaktuálnější verzi FW.

1. V **sekci Adresář** přidejte uživatele pomocí tlačítka **Přidat uživatele** reprezentující telefonní kontakt na dispečink, se kterým se **2N Sentrío Cabin** má spojit. Pro přímé SIP volání zadejte telefonní číslo destinace ve formátu „sip:[user_id@]doména[:port]“.
Režim potvrzení – určuje, jakým způsobem se potvrdí spojení hovoru (Stiskem 1, Vyzvednutím, Auto-detekce protokolu, CPC Antenna, CPC Antenna Ext, CPC KONE, P100).
2. V **sekci Volání > Alarmové volání > Alarmové volání > Destinace** vyberte uživatele z Adresáře, se kterým se má zařízení při alarmovém volání spojit.
Počet opakování – nastavuje počet cyklů volání v případě, že volání není potvrzeno/vyzvednuto. Defaultní počet opakování je 3, maximálně lze nastavit 9 opakování. Pokud proběhne nastavený počet cyklů volání a volání není vyzvednuto, automaticky dojde k jeho ukončení.
3. Defaultním nastavením maximální doby alarmového volání je 600 s. Pokud chcete nastavit jinou hodnotu, v **sekci Volání > Obecné nastavení > Obecné nastavení > Maximální doba hovoru** nastavte maximální délku hovoru, po které je hovor automaticky ukončen. Zařízení signalizuje blížící se konec hovoru pípnutím do hovoru 10 s před jeho ukončením. Hovor lze prodloužit odesláním libovolného DTMF znaku do hovoru (např. stiskem klávesy # na IP telefonu). Maximální možná délka hovoru je 3600 s.
Ukončení hovoru automaticky neznamená ukončení stavu alarmového volání.
4. V **sekci Volání > SIP 1 > Konfigurace** povolte SIP účet. Následně v **sekci Volání > SIP 1 > Video > Přenosová rychlost** nastavte hodnotu na 2000 kbps pro maximální kvalitu přenosu videa.

5. Defaultním nastavením minimální doby stisku ALARM1 tlačítka, aby bylo zahájeno alarmové volání, je 3 s. Pokud chcete nastavit jinou hodnotu, v **sekcí Volání > Alarmové volání > Alarmové volání > Základní nastavení** nastavte parametr **Doba stisku pro aktivaci** minimální dobu, po kterou je třeba držet tlačítko ALARM1 stisknuté, aby bylo zahájeno alarmové volání.
Pokud je aktivní tlačítko CANCEL, povolte **Zpožděné volání** a nastavte dobu, o kterou se zpozdí vytočení alarmového volání po aktivaci tlačítka ALARM1. Pokud během této doby dojde k aktivaci CANCEL tlačítka, resp. sepnutí relé při otevření dveří, automaticky dojde ke zrušení zahájení alarmového volání. Typickou hodnotou je doba jízdy výtahu z nejnižšího do nejvyššího patra. Nenastavujte tento parametr na hodnotu nižší než parametr **Doba stisku pro aktivaci**.
6. V **sekcí Služby > Výtah > Obecné nastavení** přidejte **ID výtahu** – identifikační číslo výtahu, resp. výtahového komunikátoru, které je zasíláno nebo přečteno v jednotlivých hovorech. Identifikační číslo se musí skládat z maximálně 16 číslic. Také vyberte u parametru **Lokalizace produktu**, ve které lokalitě se zařízení nachází.
7. V **sekcí Služby > Výtah > Monitorování kabiny** vyberte parametr **Režim monitorování**. Zvolený režim určuje, kdy lze nahlížet do kabiny výtahu pomocí externí kamery a kdy lze zaznamenávat zvuk z kabiny výtahu.
8. V **sekcí Služby > Streamování > RTSP** povolte RTSP server. Pro správnou funkci zařízení musí být v **sekcí Služby > Streamování > RTSP > Nastavení streamování** povoleny parametry **Povolení streamování audia** a **Povolení streamování videa**. Následně zadejte **Lokální URL streamu**. Pro vygenerování URL klikněte na ikonu  a nastavte **Bitrate** na hodnotu 2000 kbps (popř. na stejnou hodnotu jako v kroku č. 4). Ostatní parametry není nutné upravovat. Následně potvrďte URL pomocí tlačítka **Použít URL**.
9. U externí kamery využívající webové konfigurační rozhraní 2N OS je potřeba nastavit v **sekcí Služby > Streamování > RTSP > Uživatelské účty** libovolné jméno a heslo. Následně toto jméno a heslo vyplňte ve webovém konfiguračním rozhraní **2N Sentries Cabin** v **sekcí Hardware > Externí kamera > Externí IP kamera**.
10. V **sekcí Hardware > Externí kamera** povolte externí IP kameru. Následně je třeba ručně zadat parametr **Adresa RTSP streamu** – „rtsp://ip_adresa_kamery/parametry“, např. „rtsp://10.0.24.11/h264_stream“. IP adresa může obsahovat za dvojtečkou číslo portu, parametrem je myšlen kodek kamery.
11. **Pro EU verzi:** V **sekcí Služby > Výtah > Režim vyproštění** povolte Režim vyproštění. **Tento krok je nutný pro splnění EU legislativy.** Po aktivaci zařízení umožňuje mít aktivní Režim vyproštění, během kterého je možné mít více alarmových volání. To usnadňuje v Elevator Center zobrazení více alarmových hovorů v rámci jednoho režimu vyproštění a návrat do chatovacích konverzací.
Pro US verzi: V **sekcí Služby > Výtah > Režim vyproštění** nesmí být Režim vyproštění povolen. **Tento krok je nutný pro splnění US legislativy.** Každé alarmové volání bude v Elevator Center vedeno jako nový záznam.
Povolení Režimu vyproštění je defaultně nastaveno jako vypnuté.
12. V **sekcí Hardware > Displej** nastavte pro zařízení potřebné jazyky. **Jazyk** nastavuje základní jazyk zařízení. **Výběr jazyka** definuje jazyky dostupné na displeji, které si uživatel může vybrat. Pole musí obsahovat seznam ISO 639-1 kódů jazyků oddělených čárkou v pořadí, ve kterém se mají nabídnout k výběru. Na výběr se uživateli zobrazí maximálně prvních 9 zadaných jazyků.

Základní konfigurace 2N Elevator Center

Cloudové řešení 2N Elevator Center umožňuje při nouzovém hovoru komunikovat se zařízením **2N Sentries** pomocí audia, videa i chatovacího prostředí. Dále umožňuje zařízení dálkově konfigurovat – je možné například nastavit komunikační zprávy, které se na zařízení zobrazí při nouzovém hovoru s dispečinkem, včetně jazykových mutací. Bližší popis konfigurace zařízení pomocí 2N Elevator Center je k dispozici v rámci online Konfiguračního manuálu **2N Sentries**.

Cloudové řešení je možné využívat v režimech podle druhu uživatelů, které budou řešení využívat:

- Lift company – standardní zobrazení cloudového prostředí 2N Elevator Center
- Call Center company – zjednodušené cloudové prostředí, zaměřené na obsluhu alarmových volání

Možnosti konfigurace Lift company

Lift company mohou ve 2N Elevator Center přidávat zařízení, povolovat přístup Call Center company ke zvoleným zařízením.

O přístup do cloudového řešení 2N Elevator Center je třeba zažádat přes obchodní kontakt 2N. Následně bude firmě založen Company Admin účet, který může dále firmě zakládat a spravovat účty.

Po vytvoření účtu je třeba zařízení přidat do systému.

Přidání zařízení do 2N Elevator Center:

1. Klikněte na **Add device**.
2. Vyplňte jméno zařízení, popřípadě jeho umístění ve složkové struktuře (nodu), výrobní číslo a My2N Security key (naleznete na produktu nebo jeho balení).
3. Potvrďte přidání stiskem tlačítka **Add device**.

Povolení přístupu k zařízení pro Call Center company:

1. Zaškrtněte zařízení, ke kterým chcete povolit přístup.
2. Po výběru zařízení se zobrazí tlačítko **Simple bulk edit**, u kterého je potřeba vybrat variantu **Assign devices**.
3. Zobrazí se okno, ve kterém je možné vybrat jednu společnost Call Center company (lze přidat více zařízení najednou, ale pouze 1 společnost). Výběr potvrďte **Assign devices**.

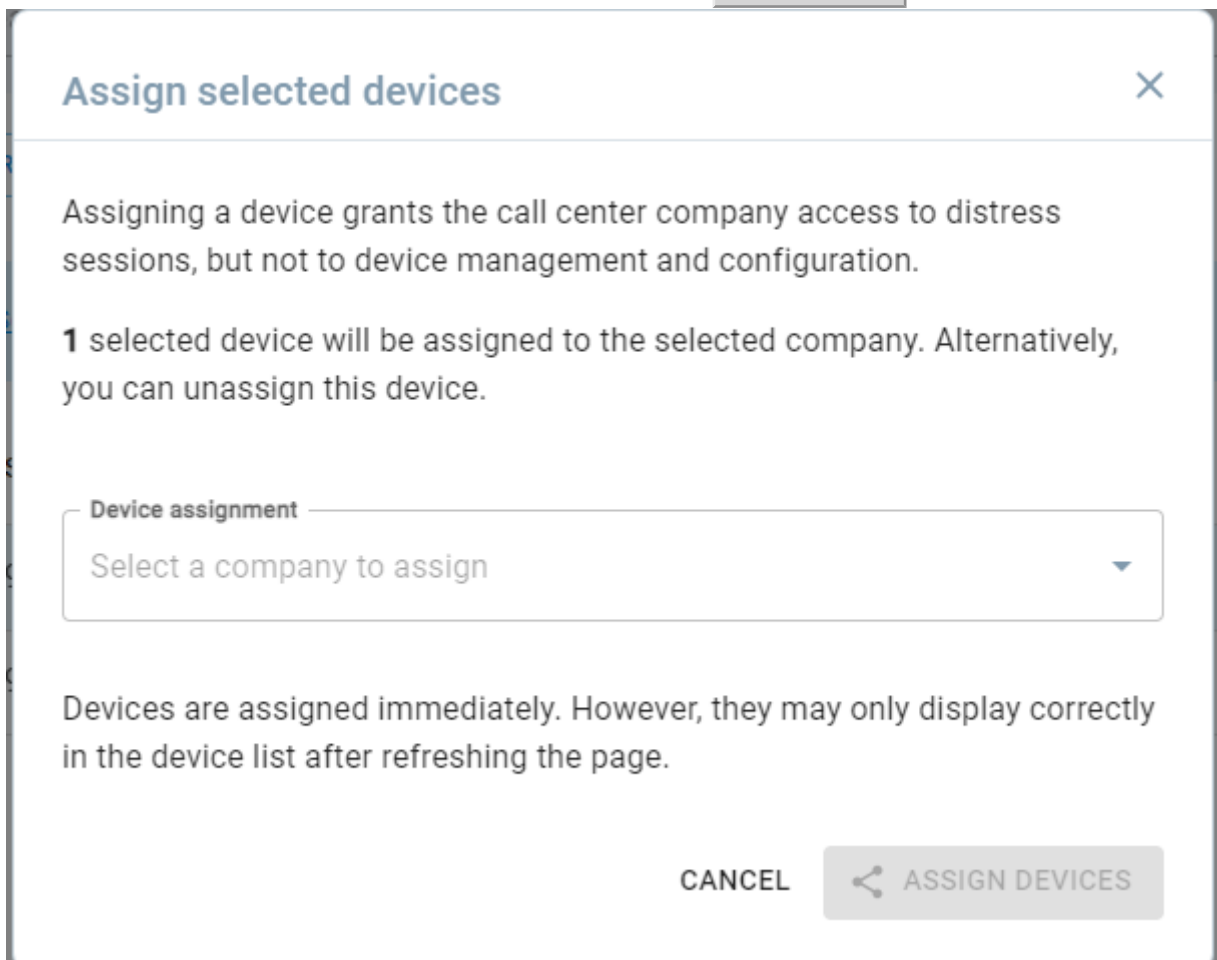

Přidaná zařízení lze Call Center company odebrat na kartě zařízení.

Aktualizace firmwaru

Při instalaci **2N Sentrío** doporučujeme zároveň aktualizovat firmware zařízení. Nejnovější firmware pro zařízení naleznete na stránkách 2N.com.

Po úspěšné aktualizaci firmwaru se zařízení automaticky restartuje.



TIP

Hromadné aktualizace více zařízení současně lze provádět prostřednictvím 2N Elevator Center.

Restartování zařízení

Zařízení je možné restartovat:

- odpojením a opětovným připojením napájení
- prostřednictvím webového konfiguračního rozhraní
- pomocí RESET tlačítka

Po proběhlém restartování zařízení nedochází k žádné změně nastavené konfigurace.

Restartování zařízení pomocí webového konfiguračního rozhraní

Zařízení lze restartovat pomocí webového konfiguračního rozhraní, v sekci **System > Údržba > System** pomocí **Restartovat**.

Restartování zařízení pomocí RESET tlačítka

Krátký stisk tlačítka RESET (< 1 s) vyvolá pouze restart zařízení – k žádné změně konfigurace nedochází.

RESET tlačítko se nachází na [zadní straně zařízení \(str. 11\)](#).

Obnovení továrního nastavení





Tovární nastavení je možné obnovit:

- prostřednictvím webového konfiguračního rozhraní

Obnovení továrního nastavení pomocí webového konfiguračního rozhraní

Obnovení továrního nastavení zařízení prostřednictvím softwarové konfigurace se provádí v sekci **System > Údržba** pomocí obnovení výchozího nastavení.

Obnovení do továrního nastavení pomocí tlačítka RESET

1. Stiskněte tlačítko RESET a držte jej stisknuté.
 - a. Vyčkejte, než se současně rozsvítí červená a zelená LED na zařízení a zazní zvuková signalizace  (cca 15–35 s).
 - b. Vyčkejte, než červená LED zhasne a zazní zvuková signalizace  (cca další 3 s).
 - c. Vyčkejte, než zelená LED zhasne a opět se rozsvítí červená LED a zazní zvuková signalizace  (cca další 3 s).
 - d. Vyčkejte, než červená LED zhasne a zazní zvuková signalizace  (cca další 3 s).
2. Uvolněte tlačítko RESET.

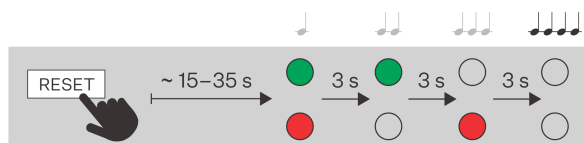

Přepnutí statické a dynamické IP adresy na displeji zařízení

Přepnutí režimu DHCP způsobí změnu všech parametrů ve webovém konfiguračním rozhraní **Systém > Sít'** na defaultní hodnoty.

Pokud je IP adresa 0.0.0.0, znamená to, že zařízení nedostalo z DHCP serveru IP adresu a je nutné použít IP adresu statickou, tzn. DHCP OFF. Pokud je nastaveno DHCP OFF, zařízení má statickou adresu 192.168.1.100.

2N Sentrío Cabin:

Pro přepnutí DHCP na displeji zařízení je nutné spustit Skryté menu:

1. Po startu/restartu zařízení vyčkejte na ukončení úvodní animace na displeji.
2. V momentě zobrazení domovské obrazovky (do cca 20 s) přiložte prst do levého horního rohu displeje na cca 5 s.

Ve Skrytém menu se zobrazí adresa zařízení. Menu mimo jiné obsahuje adresu masky sítě, adresu defaultní brány a přepínač DHCP.

2N Sentrío Lobby:

1. Z Dashboardu přejděte do nastavení .
2. Přejděte do **Pokročilá nastavení > Sít'ová nastavení**.
Pro přístup do rozšířených nastavení je potřeba zadat kód. Kód pro přístup do rozšířených nastavení se nastavuje ve webovém konfiguračním rozhraní (Hardware > Displej > Kód rozšířených nastavení > Kód rozšířených nastavení).
3. Aktivujte/deaktivujte možnost **Použít DHCP server**.

Ovládání zařízení 2N Sentrio Cabin





Zařízení **2N Sentrio** je možné ovládat:

- tlačítka na rámu – možné s variantou 2N Sentrio Frame se 3 tlačítka
- externími tlačítka – tlačítka výtahové kabiny, které je možné pomocí 2N Sentrio Switch pro externí tlačítka napojit na libovolná tlačítka výtahového panelu (doporučená jsou tlačítka otevírání/zavírání dveří a alarmové tlačítka)
- pomocí displeje – defaultní nastavení displeje má aktivní funkci dotyku

Zařízení **2N Sentrio** je vybaveno dotykovým displejem, který zajišťuje intuitivní ovládání.

Tlačítka zařízení

Zařízení **2N Sentrio Cabin** je doporučeno kombinovat s rámem 2N Sentrio Frame se 3 tlačítka sloužící k:

- /  – alarmové tlačítka EU/US
Stisknutím tohoto tlačítka po přednastavenou dobu se spustí nouzová komunikace – alarmové volání.
-  – tlačítka ANO
Tlačítka slouží primárně k odeslání kladné odpovědi na textovou komunikaci s dispečinkem. Druhým využitím tlačítka je potvrzování zvoleného výběru v menu.
-  – tlačítka NE
Tlačítka slouží primárně k odeslání záporné odpovědi na textovou komunikaci s dispečinkem. Druhým využitím tlačítka je navigace položkami menu.

Alternativně lze použít tlačítka z panelu výtahové kabiny (např. tlačítka pro otevření/zavření dveří). Jedná se o nepovinné vstupy, je možné využít tlačítek dotykové obrazovky.

Domovská obrazovka

Domovská obrazovka umožňuje spuštění alarmového volání a změnu jazyka zařízení.

Domovská obrazovka také zobrazuje informaci o aktuálním čase (formát je možné nastavit ve webovém konfiguračním rozhraní), teplotě a lokalitě (pokud jsou tyto informace dostupné).

Domovská obrazovka umožňuje zobrazení obrázku pozadí (lze nastavit ve webovém konfiguračním rozhraní v **sekcí Hardware > Displej > Základní nastavení**). Při tomto zobrazení dojde k přesunu zobrazení času do horní lišty displeje.

EU verze

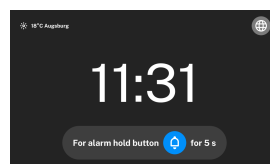

US verze

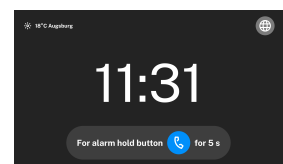

EU verze

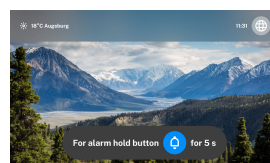

US verze

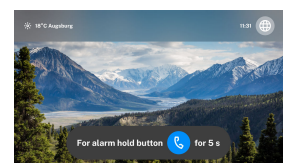

**VÝSTRAHA**

Jsou podporovány běžné typy formátů obrázků (jpeg, gif, png, bmp, webp). Pokud je obrázek ve formátu png, formát obrázku zůstane zachován, aby se zachovalo případné průhledné pozadí. Pokud je obrázek v jiném formátu, transparentně se konvertuje na formát jpeg, tedy nebude mít průhledné pozadí (pokud je nahráván obrázek ve formátu např. bmp, může mít výsledný obrázek neostré hrany atd.).

Aby šel obrázek pozadí nahrát, musí splňovat následující:

- Obrázek musí mít rozlišení minimálně 1024 x 600 (ani jedna strana nesmí být menší).
 - Pokud je obrázek větší, tak se zmenší přesně na to rozlišení. Pokud je větší a má jiný tvar, tak se ořízne a zmenší, viz popis dále.
- Maximální velikost souboru je 2 MB.

Obrázek pozadí musí mít minimální rozlišení 1024 x 600 pixelů. Obrázky s vyšším rozlišením budou zmenšeny.

Automatické ořezávání a změna velikosti obrázku se řídí následujícím:

- Obrázek se ořízne tak, aby se nedeformoval.
- Obrázek se ořízne tak, aby plně vyplňoval 1024 x 600 px.
- Obrázek se ořezává a mění velikost tak, aby zbyla co největší část původního obrázku.

Možné akce	Provedení		Výsledek akce
Spuštění alarmového volání	EU verze Dlouhý stisk tlačítka 	US verze Dlouhý stisk tlačítka 	Zobrazí se odpočet doby stisku pro aktivaci. Po spuštění alarmového volání zařízení signalizuje navazování hovoru s dispečinkem. Bližší informace viz Alarmové volání (str. 44) .
<div style="background-color: #e0f2f1; padding: 10px; border: 1px solid #ccc;">  <p>TIP Doba, po kterou je potřeba tlačítko držet stisknuté, se nastavuje ve webovém konfiguračním rozhraní sekcí Volání > Alarmové volání > Základní nastavení > Doba stisku pro aktivaci.</p> </div>			
Spuštění menu Výběr jazyka			Zařízení zobrazí dostupné jazyky zařízení.

Menu Výběr jazyka

Nastavení jazyka je možné spustit dotykem přímo na zařízení.

Toto menu je také vyvoláno při spuštění alarmového volání.

V **sekcí Hardware > Displej** nastavte pro zařízení potřebné jazyky. **Jazyk** nastavuje základní jazyk zařízení. **Výběr jazyka** definuje jazyky dostupné na displeji, které si uživatel může vybrat. Pole musí obsahovat seznam ISO 639-1 kódů jazyků oddělených čárkou v pořadí, ve kterém se mají nabídnout k výběru. Na výběr se uživateli zobrazí maximálně prvních 9 zadaných jazyků.



POZNÁMKA



S přechodem do Klidového režimu se zařízení vrátí do základního jazyka.



TIP

Pouze jazyky podporované zařízením mohou být zvoleny:

- Angličtina
- Čeština
- Němčina
- Italština
- Francouzština
- Španělština
- Ruština
- Suomi
- Dánština
- Polština
- Holandština
- Portugalština
- Turečtina
- Norština
- Švédština
- Maďarština
- Vlastní

Možné akce	Provedení	Výsledek akce
Spuštění menu Výběr jazyka		Zařízení zobrazí dostupné jazyky zařízení.
Potvrzení jazyka	Stisknutím vybraného jazyka na displeji nebo  (nebo externí tlačítko nahrazující )	Zařízení přepne zobrazovaný jazyk do zvoleného.







Možné akce	Provedení	Výsledek akce
Návrat na Domovskou obrazovku	 nebo po uplynutí 60 s	Dojde ke zrušení volby a k ukončení akcí v menu bez uložení výběru.

Alarmové volání

Alarmové volání je nouzové volání z kabiny výtahu. Po spuštění alarmového volání je kontaktován propojený dispečink, jehož operátoři mohou alarmové volání přijmout.











Během alarmového volání je spuštěn hlasový hovor mezi zařízením **2N Sentrio Cabin** a dispečinkem, kamerový přenos z externí IP kamery výtahové kabiny (kamerový přenos z dispečinku do zařízení **2N Sentrio Cabin** je také možný) a možnost textové komunikace usnadňující komunikaci uživatelům se sluchovým postižením.



Bez spuštění alarmového volání ze zařízení **2N Sentrio Cabin** není možné se ze strany dispečinku s výtahovou kabinou spojit.

Možné akce	Provedení	Výsledek akce				
Spuštění alarmového volání	<table border="0"> <tr> <td>EU verze</td> <td>US verze</td> </tr> <tr> <td>Dlouhý stisk tlačítka </td> <td>Dlouhý stisk tlačítka </td> </tr> </table>	EU verze	US verze	Dlouhý stisk tlačítka 	Dlouhý stisk tlačítka 	Zobrazí se odpočet doby stisku pro aktivaci. Po spuštění alarmového volání zařízení signalizuje navazování hovoru s dispečinkem. Bližší informace viz Alarmové volání (str. 44) .
EU verze	US verze					
Dlouhý stisk tlačítka 	Dlouhý stisk tlačítka 					
<div style="background-color: #e0f2f1; padding: 10px; border: 1px solid #ccc;">  <p>TIP Doba, po kterou je potřeba tlačítko držet stisknuté, se nastavuje ve webovém konfiguračním rozhraní sekci Volání > Alarmové volání > Základní nastavení > Doba stisku pro aktivaci.</p> </div>						

Alarmové volání je rozděleno do následujících fází:

- Navazování alarmového volání
- Probíhající alarmové volání
- Textová komunikace v průběhu alarmového volání
- Domovská obrazovka po ukončení alarmového volání

Fáze alarmového volání	EU verze	US verze
Navazování alarmového volání	<ul style="list-style-type: none">  – signalizuje navazování alarmového volání a zahájení režimu vyproštění 	<ul style="list-style-type: none">  – signalizuje navazování alarmového volání
Probíhající alarmové volání	<ul style="list-style-type: none">  – signalizuje probíhající režim vyproštění  – signalizuje probíhající alarmové volání <p>Při selhání alarmového volání se ikony rozblikají.</p>	<ul style="list-style-type: none"> blikající  – signalizuje navazování alarmového volání
Textová komunikace v průběhu alarmového volání	<ul style="list-style-type: none">  – signalizuje probíhající režim vyproštění  – signalizuje probíhající alarmové volání <p>Operátor call centra se může s uživateli výtahu spojit pomocí textové komunikace v průběhu alarmového volání. Tato forma komunikace umožňuje komunikaci i uživatelům se sluchovým znevýhodněním.</p> <p>Komunikace ze strany operátora může probíhat 2 způsoby:</p> <ul style="list-style-type: none"> pomocí oznamovacích vět pomocí otázek, na které je možné odpovědět Ano / Ne. Cestující na takové otázky může odpovědět pomocí: <ul style="list-style-type: none"> tlačítek rámu 2N Sentrío Frame  /  externích tlačítek panelu výtahu, která nahrazují tlačítka rámu pomocí stisku tlačítek na displeji zařízení 	<ul style="list-style-type: none"> blikající  – signalizuje navazování alarmového volání

Fáze alarmového volání	EU verze	US verze
<p>Domovská obrazovka po ukončení alarmového volání</p>	<p>Po ukončení alarmového volání stále probíhá Režim vyproštění (dokud není ukončen). Je možné provést opakovaně alarmové volání v rámci jednoho režimu vyproštění.</p> <ul style="list-style-type: none">  – signalizuje probíhající režim vyproštění. Symbol zmizí až poté, co je režim vyproštění ukončen (str. 47). 	<p>Signalizace mizí. Je možné provést další alarmové volání.</p> <div data-bbox="1018 439 1417 1077" style="background-color: #e0f2f1; padding: 10px; border: 1px solid #ccc;"> <p> TIP</p> <p>Doba, po kterou se zobrazuje alternativní znění stavové zprávy zmiňující další alarmové volání, se dá nastavit v rámci webového konfiguračního rozhraní a zmizí po uplynutí nastavené doby. Následně zařízení zobrazí Domovskou obrazovku.</p> </div>









VÝSTRAHA



Ve výjimečné situaci může zařízení nenavázat spojení. Tuto informaci zařízení zobrazí při pokusu o spuštění alarmového volání.

Nastavení zařízení pro uživatele

Pro zjednodušenou orientaci uživatele je doporučeno nastavit podobu tlačítek zobrazujících se na displeji zařízení tak, aby tvarem co nejvíce odpovídala tlačítkům na panelu výtahu. Ve webovém konfiguračním rozhraní v **sekci Hardware > Displej > Tlačítka** je možné zvolit:

- tvar tlačítek – kruhový nebo čtvercový
- ikonu pravého tlačítka – značka zaškrtnutí , zavřít dveře  nebo otevřené dveře 
- ikonu levého tlačítka – křížek , zavřít dveře  nebo otevřené dveře 

Defaultní nastavení řešení pro tlačítka je:

- tvar tlačítek – kruh
- ikona pravého tlačítka – značka zaškrtnutí 
- ikona levého tlačítka – křížek 

Jak ukončit Režim vyproštění



TIP

Pro EU verzi: V sekci **Služby > Výtah > Režim vyproštění** povolte Režim vyproštění. **Tento krok je nutný pro splnění EU legislativy.** Po aktivaci zařízení umožňuje mít aktivní Režim vyproštění, během kterého je možné mít více alarmových volání. To usnadňuje v Elevator Center zobrazení více alarmových hovorů v rámci jednoho režimu vyproštění a návrat do chatovacích konverzací.

Pro US verzi: V sekci **Služby > Výtah > Režim vyproštění** nesmí být Režim vyproštění povolen. **Tento krok je nutný pro splnění US legislativy.** Každé alarmové volání bude v Elevator Center vedeno jako nový záznam.

Ukončení Režimu vyproštění je nutné nastavit v konfiguračním webovém rozhraní v **sekci Služby > Výtah > Režim vyproštění**. Režim vyproštění je možné ukončit libovolnou z následujících možností:

- **tlačítkem ALARM2** – při využití switche je tlačítko ALARM2 umístěno na hlavní jednotce, viz [Konektory 2N Sentrio Cabin \(str. 24\)](#)
- **zadáním hesla na displeji**
 1. Uprostřed obrazovky hlavní jednotky **2N Sentrio Cabin** na horní hraně držte prst přibližně 5 sekund. Následně se otevře Tajné menu.
 2. Zadejte heslo a potvrďte.
- **zadáním hesla přes DTMF** – heslo se do zařízení zasílá jako DTMF v hovoru a může se skládat jen z číslic (délka maximálně 16). Heslo se do DTMF zadává ve formátu „*heslo*“. Například pokud je heslo 12345, je potřeba v hovoru zadat „*12345*“.

Ovládání zařízení 2N Sentrío Lobby

Zařízení **2N Sentrío** je vybaveno dotykovým displejem, který zajišťuje intuitivní ovládání.

Zařízení je navrženo tak, že zůstává zamčené, dokud není potřeba.

Dashboard

Dashboard představuje výchozí domovskou stránku zařízení, která se zobrazí ihned po jeho odemčení (probuzení). Slouží jako hlavní navigační bod uživatelského rozhraní.

Dashboard zobrazuje seznam všech připojených nouzových komunikátorů. Komunikátory vyžadující pozornost jsou automaticky řazeny na začátek seznamu. Seznam zobrazuje také čas posledního hovoru, který na komunikátoru proběhl.

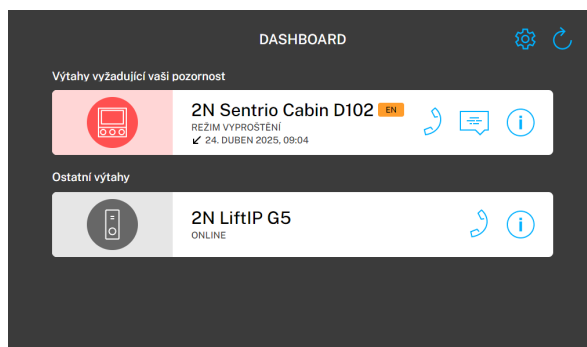

Podbarvení komunikátorů vyžadujících pozornost







Červené podbarvení – výtah je v nouzovém stavu nebo v režimu vyproštění



Oranžové podbarvení – komunikátor hlásí chybu



Možné akce	Provedení	Výsledek akce
Zobrazení menu Nastavení		Na displeji zařízení se zobrazí Menu Nastavení (str. 53) .
Zahájení hovoru	 Oranžové kolečko indikuje, že na zařízení právě probíhá hovor.	Komunikátor hovor přijme automaticky a dojde ke spojení. Pokud na komunikátoru probíhá jiný hovor, budete před spojením dotázáni, zda chcete stávající hovor ukončit.

Možné akce	Provedení	Výsledek akce
Odeslání textové zprávy		Zobrazí se výběr přednastavených zpráv. Můžete napsat i vlastní zprávu. Text vlastní zprávy se nepřekládá. Ikony i / ? indikují, zda se jedná o informační zprávu nebo o otázku.
Zobrazení podrobností ke stavu zařízení	Kliknutí na řádek	Zobrazí všechny důvody vyžadující pozornost: <ul style="list-style-type: none"> • Nouzový stav • Režim vyproštění • Zjištěná chyba v konfiguraci • Zjištěná chyba audia • Zjištěná poruchy tlačítka
Zobrazení informací o komunikátoru		Detail zobrazuje další informace o zařízení: stav jeho připojení, verze firmwaru, MAC adresa, sériové číslo V detailu lze zařízení lokalizovat pomocí  . Při lokalizaci zařízení se na něm spustí zvuková nebo vizuální signalizace, která pomůže hardware identifikovat.
Aktualizace seznamu zařízení		Seznam zařízení a jejich stavy se aktualizují průběžně. Tato akce provede manuální aktualizaci.

Hovor

Zařízení 2N Sentrío Lobby aktivuje hovor s nejvyšší prioritou.

Možné akce	Provedení	Výsledek akce
Zahájení hovoru	 Oranžové kolečko indikuje, že na zařízení právě probíhá hovor.	Komunikátor hovor přijme automaticky a dojde ke spojení. Pokud na komunikátoru probíhá jiný hovor, budete před spojením dotázáni, zda chcete stávající hovor ukončit.

Možné akce	Provedení	Výsledek akce
Odeslání textové zprávy		<p>Zobrazí se výběr přednastavených zpráv.</p> <p>Můžete napsat i vlastní zprávu. Text vlastní zprávy se nepřekládá.</p> <p>Ikony i/? indikují, zda se jedná o informační zprávu nebo o otázku.</p> <p>→ Odesílání textových zpráv z 2N Sentrio Lobby (str. 50)</p>
Ukončení hovoru		<p>Hovor je ukončen.</p> <p>Textová zpráva odeslaná na 2N Sentrio Cabin se bude na displeji dále zobrazovat.</p>
Prodloužení probíhajícího hovoru		<p>Komunikátor má definovanou délku hovoru. Tato akce prodlouží probíhající hovor a oddálí tak jeho automatické ukončení.</p> <p>Hovor nelze prodloužit na dobu delší, než je nastavená maximální doba hovoru pro 2N Sentrio Lobby (Volání > Obecné nastavení).</p>

Odesílání textových zpráv z 2N Sentrio Lobby



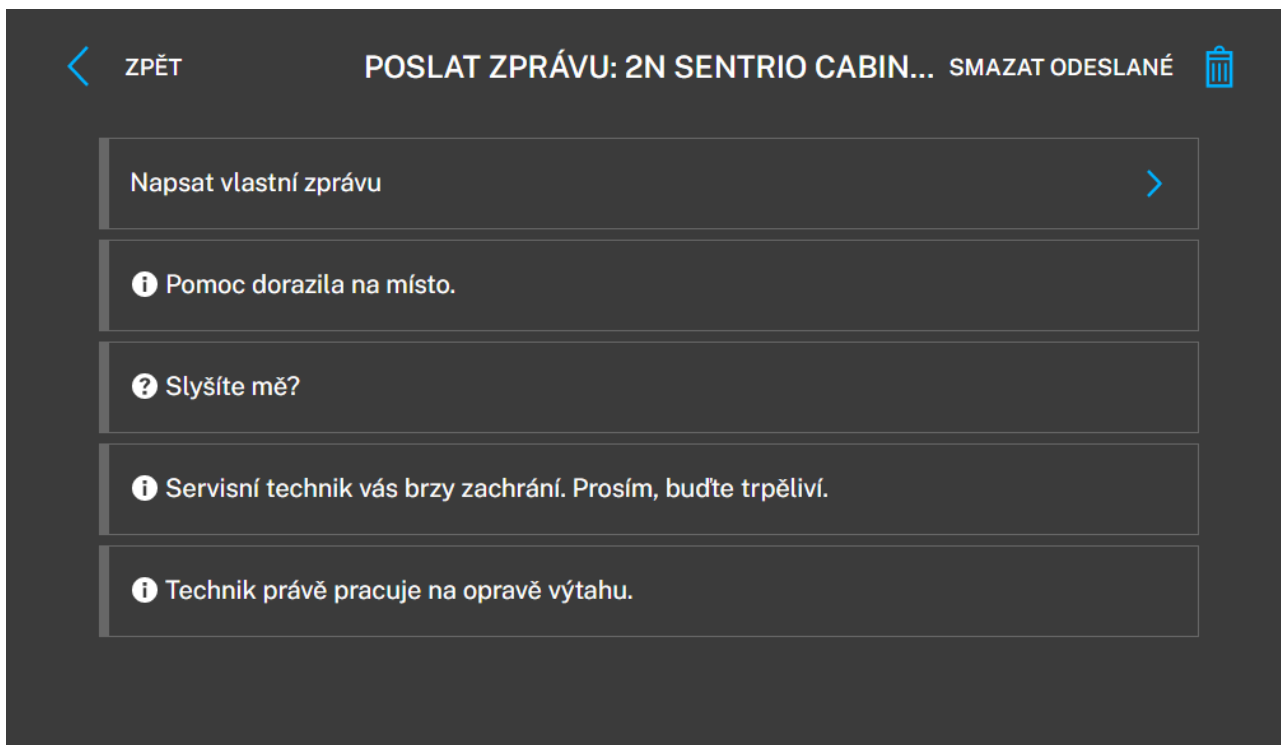

Řešení **2N Sentrio** zajišťuje vedle přenosu hlasu také přenos textových zpráv. V zařízení **2N Sentrio Lobby** jsou přednastavené zprávy dostupné v různých jazykových verzích. Při odeslání zprávy se tak zpráva automaticky zobrazí na cílovém zařízení **2N Sentrio Cabin** v jazyce nastaveném na tomto zařízení. Díky této funkci mohou osoby v kabině výtahu u **2N Sentrio Cabin** komunikovat ve svém preferovaném jazyce, i když zařízení **2N Sentrio Lobby** používá jiný jazyk.

Vedle přednastavených zpráv umožňuje zařízení **2N Sentrio Lobby** psaní a odesílání vlastní zprávy. Vlastní zprávy se na displeji **2N Sentrio Cabin** zobrazí v podobě, v jaké byly napsány. Nejsou automaticky překládány. Vytvářet je možné informační sdělení nebo otázky s možnostmi odpovědí Ano/Ne.

Odesílání textových zpráv





Odesílání zpráv je možné pouze mezi zařízeními **2N Sentrío**, které jsou spojeny buď přes lokální hovory nebo prostřednictvím účtu pro odesílání HTTP API. Pokud jste nastavili spojení podle kapitoly [Spojení 2N Sentrío Lobby s kabinou výtahu \(str. 34\)](#), je odesílání textových zpráv připraveno.

1. Pokud je komunikace prostřednictvím textových zpráv dostupná, zobrazí se u zařízení ikona .
2. Po kliknutí na  se zobrazí nabídka přednastavených zpráv. Kliknutím na danou zprávu vyberte tu, kterou chcete odeslat.
Můžete napsat i vlastní zprávu. Text vlastní zprávy se nepřekládá.
Ikony  /  indikují, zda se jedná o informační zprávu nebo o otázku.
3. Odeslání zprávy potvrďte v dialogovém okně.
4. Odpověď na odeslanou otázku se zobrazí ve stejném dialogovém okně.

Po zavření dialogového okna lze odeslanou zprávu smazat kliknutím na  v pravém horním rohu nabídky textových zpráv.

Změna přednastavených zpráv

Znění přednastavených zpráv i jejich jazykové mutace je možné upravit ve webovém konfiguračním rozhraní zařízení **2N Sentrío Lobby**.

1. Přejděte do **Služby > Textové zprávy**.
2. Stáhněte  **Původní text**.
3. Ve staženém souboru proveďte požadované změny. Jazykové zkratky jsou v normovaném formátu ISO 639-1.
4. Uložený soubor nahrajte  zpět jako **Uživatelský text**.

Informační zpráva o příchodu technika (TechnicianArrival)

Pokud jsou po odemčení zařízení některé výtahy v nouzovém stavu nebo v režimu vyproštění, zobrazí se možnost odeslání zprávy o příchodu technika (TechnicianArrival). Odeslání zprávy je potřeba potvrdit. Zpráva se následně odešle do zařízení všech výtahů, které jsou v nouzovém režimu nebo v režimu vyproštění.

Změny znění zprávy TechnicianArrival se provádí úpravou příslušných řádku v souboru přednastavených zpráv, viz výše.

Zámek zařízení

Zařízení je určeno výhradně k použití v nouzových situacích. Aby bylo zabráněno náhodnému nebo neoprávněnému zneužití, je doporučeno jeho zamknutí.

Možné způsoby odemknutí zařízení:

- **Zadání odemkacího kódu**
Kód se nastavuje ve webovém konfiguračním rozhraní: **Hardware > Displej > Odemkat zařízení kódem**.
- **Použití externího vstupu**
Zařízení lze uzamknout prostřednictvím externího spínače propojeného s hardwarem zařízení **2N Sentrío Lobby**. Může se jednat o tlačítko, přepínač, elektrický klíčový zámek apod.

Odemykání zařízení kódem

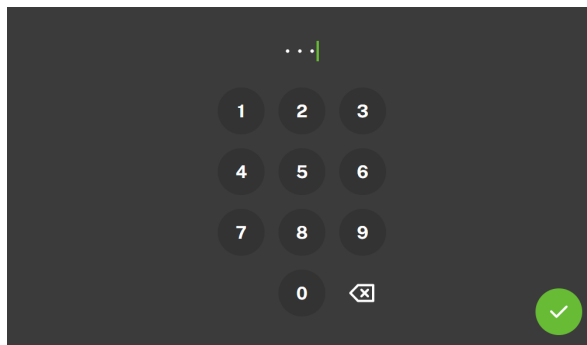

POZNÁMKA

Pokud jsou po odemčení zařízení některé výtahy v nouzovém stavu nebo v režimu vyproštění, zobrazí se možnost odeslání zprávy o příchodu technika (TechnicianArrival). Odeslání zprávy je potřeba potvrdit. Zpráva se následně odešle do zařízení všech výtahů, které jsou v nouzovém režimu nebo v režimu vyproštění.

Možné akce	Provedení	Výsledek akce
Odemčení zařízení kódem	Probuzení displeje, zadání kódu a potvrzení.	Zařízení se odblokuje a je možné přejít do jiných provozních stavů a vykonávat další akce. Po třech nesprávných pokusech o zadání kódu je nutné vyčkat 60 sekund před dalším pokusem.
Odemčení zařízení vstupem	Aktivujte externí vstup	Zařízení se odblokuje a je možné přejít do jiných provozních stavů a vykonávat další akce.

Nastavení odemykání zařízení

Aktivace i způsob odemykání zařízení se nastavuje ve webovém konfiguračním rozhraní **2N Sentrío Lobby**.

Odemykání vstupem

1. Externí vstup připojte do konektoru na zadní straně zařízení **2N Sentrío Lobby**, viz [Rozmístění prvků na zařízení \(str. 11\)](#).
2. Přejděte do sekce **Hardware > Displej**.

3. Povolte parametr **Odemykat zařízení vstupem**.

Ve výchozím nastavení je zařízení zamknuté, se zařízení odemkne při sepnutí vstupu. Pokud chcete zvolit opačnou logiku, povolte **Invertovaný odemykací vstup** v sekci **Hardware > Digitální vstupy**.

Nastavení přístupového kódu

1. Přejděte do sekce **Hardware > Displej**.
2. Povolte parametr **Odemykat zařízení kódem**.
3. V parametru **Odemykací kód** nastavte číselný kód, který bude potřeba zadat na displeji 2N Sentrío Lobby.



POZNÁMKA

Jsou-li aktivní obě metody odemykání, můžete pro odemčení zařízení použít kteroukoli z nich.

Menu Nastavení

Stiskem tlačítka  na domovské obrazovce dojde k zobrazení sekce Nastavení zařízení. Menu nastavení slouží k lokálnímu nastavení zařízení.



Displej

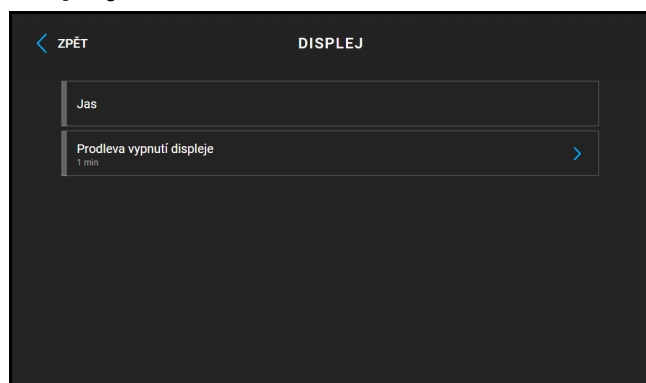

Jas – nastavuje hodnotu podsvícení displeje.

Prodleva vypnutí displeje – časová prodleva, po které se zařízení v případě nečinnosti automaticky přepne do Klidového režimu.

Zvuk

Hlasitost vyzvánění – nastavuje hlasitost signalizace příchozího hovoru.

Hlasitost hovoru – nastavuje hlasitost telefonního hovoru.

Vyzváněcí tón – nastavuje vyzváněcí tón příchozího hovoru na zařízení.

Datum a čas

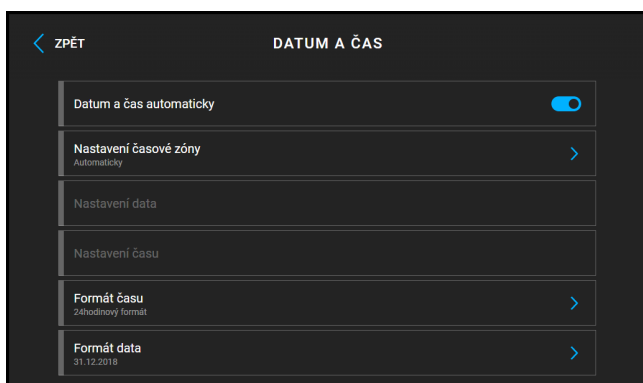

Datum a čas automaticky – aktivuje režim, kdy bude použito datum a čas ze sítě.

Nastavení časové zóny – nastavuje časovou zónu pro místo instalace zařízení. Nastavení určuje časový posun a přechody mezi letním a zimním časem.

Nastavení data – slouží k manuálnímu nastavení data.

Nastavení času – slouží k manuálnímu nastavení času.

Formát času – nastavuje formát zobrazení času.

Formát data – nastavuje formát zobrazení data.

Jazyk



Jazyk – nastavuje jazyk textů zobrazovaných na displeji. Lze vybrat jeden z osmi předdefinovaných jazyků.

Uživatelský jazyk – nastavuje jazyk textů zobrazovaných na displeji z nahraného jazykového souboru uživatelské lokalizace.

Pokročilá nastavení

Kód pro přístup do rozšířených nastavení se nastavuje ve webovém konfiguračním rozhraní (**Přizpůsobení > Displej > Hardware > Povolení přístupu k rozšířeným nastavením**).

Síťová nastavení



POZNÁMKA







Síťové nastavení je možné provádět také ve webovém konfiguračním rozhraní, v **System > Připojení k síti**.

Obecné

- **Použit DHCP server** – povoluje automatické získání IP adresy z DHCP serveru v lokální síti. Pokud ve vaší síti DHCP server není nebo ho nelze použít z jiného důvodu, použijte manuální nastavení sítě.
- **Nastavení Statické IP adresy** – nastavuje statickou IP adresu, síťovou masku a výchozí bránu. Parametry jsou využívány, pokud není povolen parametr Použit DHCP server.
- **Vyžadovaný režim portu** – preferovaný režim portu síťového rozhraní (Automaticky nebo Half Duplex – 10 Mbps). Umožňuje snížit přenosovou rychlost na 10 Mbps v případě, že použitá síťová infrastruktura (kabeláž) není spolehlivá pro 100 Mbps provoz.

Správa výtahových zařízení

Tato sekce zobrazuje seznam všech výtahových komunikátorů 2N viditelných v lokální síti. Již přidaná zařízení se zobrazují na začátku seznamu.









-  – přidání zařízení ze seznamu
-  – zobrazení informací o zařízení a možnost nastavení vybraných parametrů zařízení, viz níže
-  – znovunačtení seznamu
-  – přidání zařízení zadáním síťových parametrů
- **Parametry zařízení**
 -  – lokalizovat zařízení
 -  – odstranění zařízení z adresáře
 - **Název zařízení** – identifikace zařízení v adresáři
 - **Adresa SIP URL** – adresa volané destinace
 - **Uživatelské jméno** (v lokální síti nedostupné) – přihlášení k HTTP API účtu, který je potřebný pro správnou komunikaci se zařízením mimo lokální síť
 - **Heslo** (v lokální síti nedostupné) – heslo k HTTP API účtu, který je potřebný pro správnou komunikaci se zařízením mimo lokální síť (v lokální síti nedostupné)
 - Detail zobrazuje další informace o zařízení: stav jeho připojení, verze firmwaru, MAC adresa, sériové číslo

Restartovat zařízení

Celý proces restartu trvá asi 30 s. Po dokončení restartu, kdy zařízení získá vlastní IP adresu, se automaticky zobrazí přihlašovací okno.

O zařízení

Tato část slouží k zobrazení základních informací o zařízení (sériové číslo, MAC adresa, verze FW, IP adresa zařízení...).

-  – Users – zobrazuje uživatele Call center company a jejich role. Company admin má možnost pomocí tlačítka **Create new user** přidat další uživatele a přiřadit jim jejich roli. Po založení uživatele přijde novému uživateli automatický e-mail s dočasným heslem a výzvou o přihlášení a vytvoření vlastního nového hesla.
Role uživatelů:
 - Company admin – uživatel s touto rolí může firmě dále zakládat a spravovat uživatelské účty. Pouze Company admin může v sekci Chat messages zprávy přidávat, odebírat a editovat.
 - Specialist – uživatel s touto rolí má oproti Company adminu omezená práva:
 - nemůže zakládat a spravovat uživatelské účty, pouze upravovat svůj
 - nemá přístup do sekce Partner API security keys
 - Operator – uživatel s touto rolí by měl přijímat alarmová volání. Pro zjednodušení orientace v systému má k dispozici sekce Rescue sessions, Chat messages (bez možnosti editace zpráv), Users (s možností upravovat pouze svůj uživatelský účet) a History rescue sessions.
-  – Configuration Templates – nově přidaná zařízení se konfiguruje automaticky podle nahrané šablony. Novou šablonu pro již přidaná zařízení lze použít pro jednotlivá zařízení nebo hromadně.
-  – Device type firmware settings – možnost nastavení specifického firmwaru pro vybraný typ zařízení. Umožňuje aktivovat/deaktivovat automatický upgrade firmwaru. Nově přidané zařízení do 2N Elevator Center bude aktualizováno na specifickou verzi firmwaru, pokud je vybrána.
-  – Chat messages – zobrazuje uložené přednastavené zprávy. Zprávy je zde možné také upravovat či vytvářet nové. Bližší informace viz [Jak zadat přednastavené zprávy a jejich jazykové mutace \(str. 60\)](#).
-  – Notification center – možnost odesílání e-mailových upozornění pro definované události a vybraná zařízení (pro node nebo složku).
-  – Bulk actions – možnost hromadných akcí pro vybraná zařízení, např. aktualizace firmwaru, úprava konfigurace, restart zařízení apod.
-  – History rescue sessions – zobrazuje ukončená alarmová volání. Sloupec **Messaging** zobrazuje, zda byla v průběhu alarmového volání využita textová komunikace.
Mezi alarmovými voláními je možné vyhledávat podle umístění, jména nebo ID zařízení. Sekce také umožňuje vybrat si, jaké sloupce, resp. informace o alarmovém volání se v této sekci budou zobrazovat.
-  – Partner API security keys

2N Elevator Center pro dispečink – Call center company

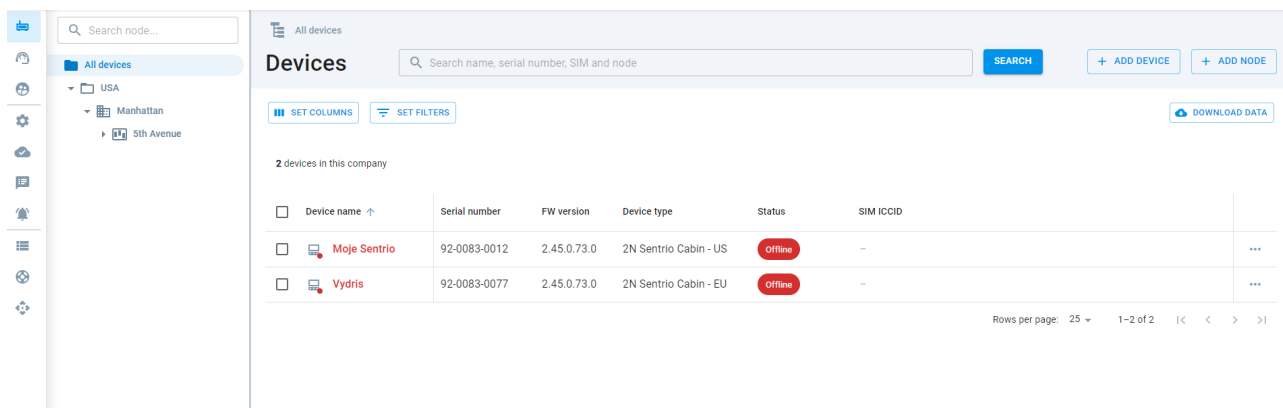





The screenshot displays the 'Devices' section of the 2N Elevator Center web interface. On the left, a navigation sidebar shows a tree structure with 'All devices' at the top, followed by 'USA', 'Manhattan', and '5th Avenue'. The main content area is titled 'Devices' and includes a search bar for 'Search name, serial number, SIM and node', a 'SEARCH' button, and '+ ADD DEVICE' and '+ ADD NODE' buttons. Below the search bar are 'SET COLUMNS' and 'SET FILTERS' buttons, and a 'DOWNLOAD DATA' button. A message states '2 devices in this company'. A table lists the devices with columns for 'Device name', 'Serial number', 'FW version', 'Device type', 'Status', and 'SIM ICCID'. The table contains two rows: one for 'Moje Sentrío' (Serial number: 92-0083-0012, FW version: 2.45.0.73.0, Device type: 2N Sentrío Cabin - US, Status: Offline) and one for 'Vydris' (Serial number: 92-0083-0077, FW version: 2.45.0.73.0, Device type: 2N Sentrío Cabin - EU, Status: Offline). At the bottom right, it shows 'Rows per page: 25' and '1-2 of 2' with navigation arrows.

<input type="checkbox"/>	Device name ↑	Serial number	FW version	Device type	Status	SIM ICCID	
<input type="checkbox"/>	Moje Sentrío	92-0083-0012	2.45.0.73.0	2N Sentrío Cabin - US	Offline	-	...
<input type="checkbox"/>	Vydris	92-0083-0077	2.45.0.73.0	2N Sentrío Cabin - EU	Offline	-	...

1. Zobrazuje seznam všech společností, které přiřadily Call center company nějaké zařízení. Zařízení jsou zařazena do nodů. Podle zvoleného nodu se zobrazují zařízení v sekci Devices.
2. Zobrazení vybrané sekce, např. Devices.



3. Sekce 2N Elevator Center:

-  – Devices – zobrazuje zařízení s povoleným přístupem pro tuto Call center company. Tato zařízení nelze ze strany Call center company upravovat, ale lze je přejmenovat. Bližší informace je možné si zobrazit při kliknutí na kartu daného zařízení, popř. přejít z této karty přímo do webového konfiguračního rozhraní.
Mezi zařízeními je možné vyhledávat, filtrovat je či zálohovat. Sekce také umožňuje vybrat si, jaké sloupce, resp. informace o zařízení se v této sekci budou zobrazovat.
-  – Rescue sessions – zobrazuje seznam aktuálně probíhajících alarmových volání.
Mezi alarmovými voláními je možné vyhledávat podle umístění, jména nebo ID zařízení. Sekce také umožňuje vybrat si, jaké sloupce, resp. informace o alarmovém volání se v této sekci budou zobrazovat.
-  – Users – zobrazuje uživatele Call center company a jejich role. Company admin má možnost pomocí tlačítka **Create new user** přidat další uživatele a přiřadit jim jejich roli. Po založení uživatele přijde novému uživateli automatický e-mail s dočasným heslem a výzvou o přihlášení a vytvoření vlastního nového hesla.
Role uživatelů:
 - Company admin – uživatel s touto rolí může firmě dále zakládat a spravovat uživatelské účty. Pouze Company admin může v sekci Chat messages zprávy přidávat, odebírat a editovat.
 - Specialist – uživatel s touto rolí má oproti Company adminu omezená práva:
 - nemůže zakládat a spravovat uživatelské účty, pouze upravovat svůj
 - Operator – uživatel s touto rolí by měl přijímat alarmová volání. Pro zjednodušení orientace v systému má k dispozici sekce Rescue sessions, Chat messages (bez možnosti editace zpráv), Users (s možností upravovat pouze svůj uživatelský účet) a History rescue sessions.
-  – Chat messages – zobrazuje uložené přednastavené zprávy. Zprávy je zde možné také upravovat či vytvářet nové. Bližší informace viz [Jak zadat přednastavené zprávy a jejich jazykové mutace \(str. 60\)](#).
-  – History rescue sessions – zobrazuje ukončená alarmová volání. Sloupec **Messaging** zobrazuje, zda byla v průběhu alarmového volání využita textová komunikace.
Mezi alarmovými voláními je možné vyhledávat podle umístění, jména nebo ID zařízení. Sekce také umožňuje vybrat si, jaké sloupce, resp. informace o alarmovém volání se v této sekci budou zobrazovat.

4. Zobrazuje přihlášený profil a umožňuje odhlášení z účtu.

Jak si zobrazit a spravovat alarmové volání

Při aktivním alarmovém volání se dané zařízení zobrazí v seznamu Rescue sessions a je potřeba jej kliknutím otevřít. Následně se zobrazí základní obrazovka pro správu alarmového volání.

1. Video stream – po kliknutí zobrazuje aktuální přenos videa z výtahové kabiny.
2. Detail info – zobrazuje základní informace o zařízení a jeho zařazení v nodu.
3. Textový komunikátor
 - a. Zobrazení zpráv – zobrazuje zprávy, které již byly odeslány.
 - b. Přímé zadávání zpráv – umožňuje komunikaci pomocí přímého zadávání textových zpráv.
4. Přednastavené textové zprávy
 - a. Vlevo je jazyk zobrazující se na zařízení v kabině výtahu, vpravo jazyk operátora.
 - b. Výběr přednastavených textových zpráv
 - poskytující informaci Information – 
 - otázka s možností odpovědí Ano / Ne Question (answer yes/no) – 

Jak textově komunikovat



Operátor má možnost textově komunikovat se zařízením **2N Sentrico** do výtahové kabiny 2 způsoby:

- přímým zadáváním textu – nutné rozkliknout "Write custom message in..." a zvolit, zda je zpráva oznamovací věta nebo otázka s možností odpovědí Ano / Ne.
- pomocí přednastavených zpráv – informační zprávy nebo otázky s možností odpovědí Ano / Ne. Výhodou přednastavených zpráv je možnost předem přeložených jazykových mutací. Tím je umožněno komunikovat operátorovi i s cestujícím kabiny, který nemluví stejným jazykem. Zprávu je možné odeslat pomocí , která se zobrazí při najetí myši na daný řádek.

Jak zadat přednastavené zprávy a jejich jazykové mutace

Sekce Chat messages zobrazuje uložené přednastavené zprávy. Zprávy je zde možné také upravovat či vytvářet nové a tyto úpravy může provádět uživatel firmy s rolí Company admin.

Novou zprávu vytvoříte pomocí následujícího postupu:

1. Zprávy jsou seskupené do kategorií, na výběr máte z přednastavených kategorií zpráv **Introductory communication**, **Investigation**, **Rescue actions and info**, **Repair process** a **System info**. V dané kategorii jsou přednastavené zprávy.
Novou zprávu vytvoříte pomocí tlačítka **Create Message**. Pokud chcete nějakou zprávu upravit, stačí na ní kliknout a následující postup je stejný.
2. Pro vytváření nové zprávy stiskněte tlačítko **Create Message**.
3. Vyplňte název zprávy, podle kterého se bude zpráva v seznamu zobrazovat.
4. Vyberte typ zprávy:
 - poskytující informaci Information – 
 - otázka s možností odpovědí Ano / Ne Question (answer yes/no) – 
5. V pravém sloupci Languages to edit vyberte jazykové mutace zpráv.
6. Vyplňte text zprávy ve zvolených jazykových mutacích. Zpráva je omezena na 80 znaků. Při překročení se nebude celá zpráva zobrazovat na displeji zařízení **2N Sentrío** (viz červeně podbarvené písmo v náhledu v černém rámečku).
7. Uložte zprávu pomocí tlačítka **Create**.

Zprávy lze v seznamu libovolně přesouvat i mezi sekcemi pomocí  a odstranit pomocí .

Zprávy je také možné si zálohovat ve formátu .csv pomocí tlačítka **Download all messages**.

Webové konfigurační rozhraní

Základní orientace



Zobrazená úvodní stránka je ilustrativní. Zobrazení dlaždic závisí na dostupnosti funkcí na konkrétním zařízení.

Úvodní stránka se zobrazí po přihlášení do webového konfiguračního rozhraní **2N Sentiono**. Kdykoli je možné se k ní vrátit pomocí tlačítka  umístěného v levém horním rohu dalších stránek webového konfiguračního rozhraní. V záhlaví stránky se zobrazuje jméno zařízení (viz parametr Název zařízení v **sekcí Služby > Web Server**).

Menu

Pro výběr jazyka lze použít menu v pravém horním rohu webového rozhraní. Od zařízení se můžete odhlásit pomocí tlačítka Odhlásit v pravém horním rohu stránky, zobrazit si nápovědu pomocí ikony otazníku nebo pomocí bubliny poskytnout zpětnou vazbu.

Legenda

Úvodní stránka slouží jako první úroveň orientace a rychlá navigace (kliknutím na libovolnou dlaždici) do vybraných částí konfigurace **2N Sentrio**.

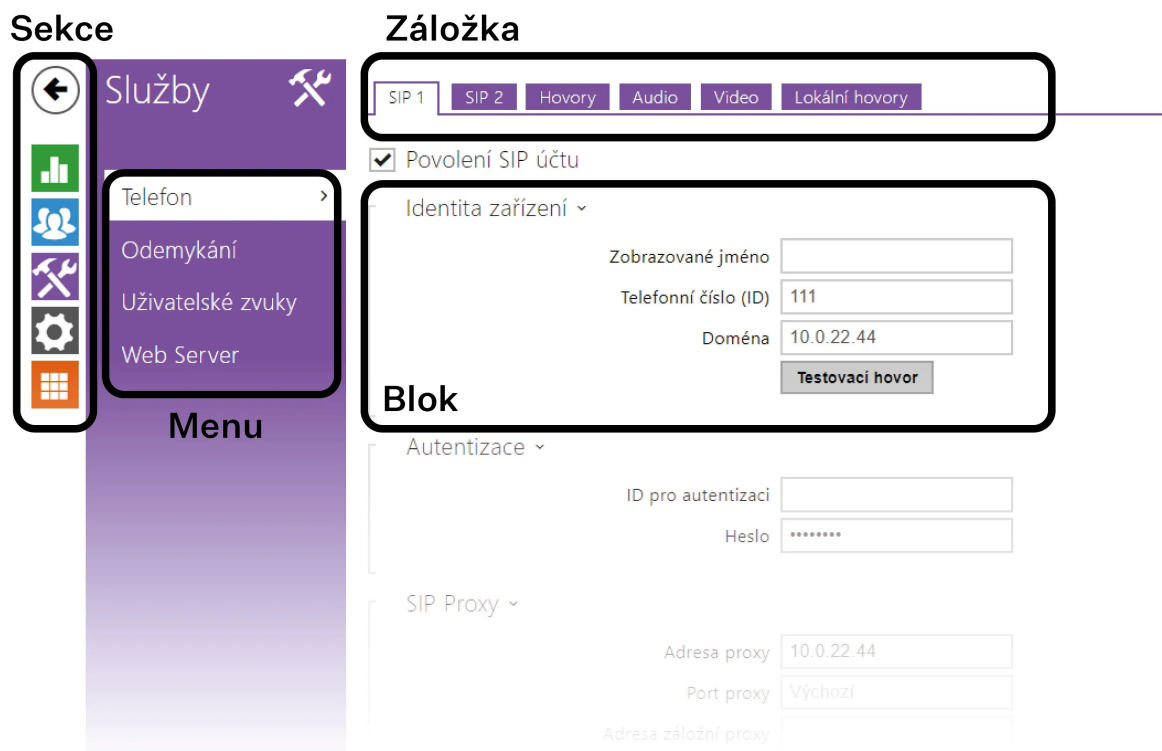

Přístup do webového konfiguračního rozhraní

2N Sentrio se konfiguruje pomocí webového konfiguračního rozhraní. Pro přístup je potřeba znát IP adresu zařízení nebo doménové jméno zařízení. Zařízení musí být připojeno do lokální IP sítě a musí být napájeno.

Doménové jméno

K zařízení je možné se připojovat zadáním doménového jména zařízení ve formátu „hostname.local“. Hostname nového zařízení se skládá z názvu zařízení a ze sériového čísla zařízení. Sériové číslo se do doménového jména zadává bez pomlček. Hostname je možné později změnit v **sekcí Systém > Síť**.

Výchozí doménové jméno zařízení 2N Sentrio: 2NSentrioCabin/2NSentrioLobby-{sériové číslo bez pomlček}.local (např.: „2NSentrioCabin/2NSentrioLobby-000000001.local“)

Přihlašování pomocí doménového jména má výhodu při používání dynamické IP adresy zařízení. Zatímco se dynamická IP adresa mění, doménové jméno zůstává stejné. Pro doménové jméno je možné vygenerovat certifikáty podepsané důvěryhodnou certifikační autoritou.

Přihlášení k webovému konfiguračnímu rozhraní

1. Zobrazí se přihlašovací obrazovka.

Pokud se přihlašovací obrazovka nezobrazí, zkontrolujte, zda jste zadali správnou IP adresu, správný port nebo správné doménové jméno. Přihlašovací obrazovka se také nezobrazí, pokud je web server rozhraní vypnut. Pokud nemáte pro IP adresu nebo doménové jméno vygenerovaný certifikát, může se zobrazit upozornění na neplatný bezpečnostní certifikát. V takovém případě je potřeba potvrdit, že chcete přejít na webové konfigurační rozhraní.

2. Zadejte přihlašovací údaje.

Výchozí přihlašovací údaje jsou:

Uživatelské jméno: **Admin**

Heslo: **2n**

Po prvním přihlášení je třeba neprodleně změnit heslo.

Po přihlášení pomocí výchozího hesla je přístup k funkcím webového konfiguračního rozhraní omezen.



TIP

Je doporučeno používat heslo, které je obtížné prolomit. Není doporučeno používat v hesle jména, názvy míst nebo věcí, obzvláště těch, které mají k uživateli přímou vazbu.

Pro vyšší bezpečnost hesla doporučujeme:

- využívat náhodný generátor hesel
- délku hesla minimálně 12 znaků
- kombinaci různých znaků z různých znakových sad (např. malá/velká písmena, číslice, speciální znaky, apod.)

Doporučené prohlížeče

Webové konfigurační rozhraní je optimalizováno pro webové prohlížeče založené na Chromiu (například Google Chrome, Microsoft Edge nebo Opera). Při použití jiných prohlížečů může dojít k drobným rozdílům ve funkčnosti nebo ve vzhledu rozhraní.

Stav

V sekci Stav jsou přehledně zobrazeny aktuální informace a vlastnosti zařízení.

Výtah

Menu Výtah zobrazuje informace o modelu a jeho vlastnostech a chybových stavech.

Stav výtahu

ID výtahu – nastavuje identifikační číslo výtahu, respektive výtahového komunikátoru, které je zasíláno nebo přečteno v jednotlivých hovorech. Identifikační číslo se musí skládat z maximálně 16 číslic.

Poslední úspěšné kontrolní volání – zobrazuje čas posledního úspěšného kontrolního volání.

Příští kontrolní volání – indikuje čas následujícího pravidelného kontrolního volání.

Režim vyproštění – indikuje, zda je aktuálně režim vyproštění aktivní.

Blokovací relé aktivní – zobrazuje stav výstupu relé, kdy v případě chyby registrace SIP nebo konfigurace bude parametr aktivní. Pokud některá z chyb nastane, dojde k blokování výtahu.

Externí mikrofon – zobrazuje připojení externího mikrofonu k zařízení.



VÝSTRAHA

V průběhu chodu zařízení se změna stavu připojení externího mikrofonu nemění. Aktuální stav externího mikrofonu je detekován pouze při startu/restartu zařízení.

Chybové stavy

Chyba registrace SIPu – indikuje, zda je aktuálně problém s registrací SIPového účtu.

Chyba konfigurace – indikuje, zda má zařízení platnou konfiguraci pro alarmové volání (ALARM1).

Porucha audia – indikuje, zda poslední test audia skončil úspěšně a tudíž nebyla zaznamenána chyba audia.

Porucha tlačítka ALARM1 – indikuje, zda je aktuálně tlačítko ALARM1 v poruše.

Chyba kontrolního volání – indikuje, zda došlo k selhání posledního kontrolního volání.

Zařízení

Menu Zařízení zobrazuje informace o modelu a jeho vlastnostech, verzi firmware a bootloaderu apod.

Informace o zařízení

Instalován certifikát z výroby – specifikuje uživatelský certifikát a privátní klíč, pomocí kterých se ověřuje oprávnění interkomu komunikovat s ACS serverem.

Lokalizovat zařízení – optická nebo akustická signalizace zařízení.

Služby

Menu Služby zobrazuje stav síťového rozhraní a vybraných služeb.

Záznamy hovorů

Menu Záznamy hovorů zobrazuje přehled všech uskutečněných hovorů. Každý hovor nese následující informace:

- typ kontaktu,
- ID volaného/volajícího,
- datum a čas uskutečnění,
- délka trvání hovoru a jeho status (příchozí, odchozí, zmeškaný, vyzvednuto jinde, tlačítko zvonku).

Pole pro vyhledávání umožňuje fulltextové vyhledávání ve jméně hovorů. Zaškrťovací pole slouží k označení všech záznamů pro hromadné mazání. Vybraný záznam hovoru lze smazat i jednotlivě pomocí tlačítka . Přehled zobrazuje posledních 20 záznamů, které jsou řazeny od nejnovějšího hovoru po nejstarší.

Události

Menu Události zobrazuje posledních 500 událostí, které zařízení zaznamenalo. Každá událost obsahuje čas a datum zachycení, typ události a popis více specifikující událost. Události lze filtrovat v rozbalovacím menu nad vlastním záznamem událostí podle typu.

Události	Význam
AudioLoopTest	Provedení automatického audio loop testu.
CallSessionStateChanged	Událost popisující směr, stav hovoru, adresu, číslo vytvořené session a kolikátý hovor se generoval.
CallStateChanged	Při změně stavu hovoru (ringing, connected, terminated) indikuje i směr (příchozí, odchozí) a identifikaci protistrany nebo účtu SIP.

Události	Význam
CapabilitiesChanged	Událost, která informuje o změně seznamu dostupných funkcí zařízení.
CheckingCall	Událost, která informuje o stavu kontrolního volání.
ConfigurationChanged	Změna konfigurace zařízení.
DeviceState	Indikace stavu zařízení, jako je například spuštění.
DtmfEntered	Příjem DTMF kódu v hovoru nebo lokálně mimo hovor.
ErrorStateChanged	Informuje o chybovém stavu zařízení.
ExternalCameraStateChanged	Signalizuje změnu stavu připojené externí kamery.
InputChanged	Signalizuje změnu logického vstupu.
KeyPressed	Při stisku tlačítka (čísllice jsou 0, 1, 2 ..., 9 a tlačítka rychlé volby jsou %1, %2 atd.).
KeyReleased	Při puštění tlačítka (čísllice jsou 0, 1, 2 ..., 9 a tlačítka rychlé volby jsou %1, %2 atd.).
LogAutomationEvent	
LoginBlocked	Při zadání 3 špatných loginů při přihlašování do webového konfiguračního rozhraní. Obsahuje údaje o IP adrese těchto přístupů, času, časové zóně a uptime zařízení (době od posledního restartu v sekundách).
OutputChanged	Signalizuje změnu stavu logického výstupu.
RegistrationStateChanged	Změna stavu registrace k SIP proxy.
RescueStateChanged	Signalizuje změnu stavu režimu vyproštění.

Adresář

Sekce Adresář je jednou z nejdůležitějších částí konfigurace zařízení. Slouží k založení a správě kontaktů .



Uživatelé



VÝSTRAHA

Pro potřeby nouzové komunikace ve výtahu je nutné mít v Adresáři alespoň jednoho uživatele s telefonním číslem a zvoleným **Režimem potvrzení**.

Funkce vyhledávání v menu Zařízení funguje jako fulltextové vyhledávání ve jménech a telefonních číslech. Vyhledává všechny shody v celém seznamu. **Najít zařízení** slouží k vyhledání zaregistrovaných zařízení, případně k následnému přidání do seznamu.

Přidat uživatele slouží k vytvoření nového uživatele, pro zobrazení detailu nastavení uživatele slouží ikona . Pro odebrání uživatele ze seznamu, kdy se smažou všechny jeho zadané údaje, slouží ikona . Řazení seznamu lze nastavit podle jména, telefonního čísla nebo režimu potvrzení. Na 1 stránku seznamu lze nastavit zobrazení 15, 25 nebo 50 zařízení.

Základní informace o uživateli

Každý záznam v seznamu uživatelů obsahuje následující údaje:

Jméno – jméno uživatele na dané pozici telefonního seznamu. Tento parametr slouží pro jednodušší orientaci mezi uživateli.

Typ zařízení – typ zařízení je nastavitelný ručně a nebo automaticky pomocí funkce vyhledání registrovaných zařízení v seznamu zařízení v adresáři.

E-mail – zařízení na tyto e-maily odesílá informace například o zmeškaných hovorech apod. Je možné zadat více e-mailových adres, oddělených čárkou nebo středníkem.

Telefonní čísla uživatele

Každému uživateli ze seznamu lze zadat až 6 telefonních čísel. Odchozí hovor je směrován na všechna čísla současně. Jakmile je hovor spojen na jednom telefonním čísle (tzn. je potvrzen), volání na ostatní telefonní čísla se ukončí. Toto pravidlo platí bez ohledu na nastavený režim potvrzení.

Telefonní číslo – telefonní číslo stanice, na kterou má být hovor směrován. Pro tzv. přímé SIP volání zadejte adresu ve tvaru „sip:[user_id@]doména[:port]“, např.: „sip:200@192.168.22.15“ nebo „sip:jmeno@vasefirma“. Pro lokální hovory a pro volání na mobilní aplikaci 2N My2N zadejte „device:ID_zařízení“. Pokud za telefonním číslem uvedete znaky /1, resp. /2, pro odchozí volání se explicitně použije SIP účet 1, resp. 2. Přidáním /S je možno vynutit šifrovaný hovor, /N nešifrovaný. Volbu účtu a šifrování současně je možno zadat např. jako /1S.

Detailní nastavení telefonního čísla je možné provést stisknutím tlačítka .

Nastavení telefonního čísla

- **Typ hovoru** – nastavuje schéma v URI volané destinace. Při volbě Bez schématu ([nespecifikováno]) je URI doplněno údaji z nastavení účtu SIP. Další volby zahrnují přímé SIP volání (sip:), 2N lokální hovory (device:), volání na Crestron zařízení (rava:), spojení s MS Teams (msteams:) nebo hovory s VMS, např. AXIS Camera Station (vms:).
- **Destinace** – nastavuje další části URI volané destinace. Zpravidla obsahuje číslo, IP adresu, doménu, port nebo identifikátor zařízení. Pro hovory na VMS se zadává hvězdička „*“.
- **Preferovaný SIP účet** – pro volání se přednostně použije SIP účet číslo 1 nebo číslo 2.
- **Šifrování hovoru** – je možné nastavit povinné šifrování hovoru nebo naopak hovor bez šifrování.

Režim potvrzení – určuje, jakým způsobem bude u daného čísla alarmové volání přijato.

Volání

Služba Volání je základní funkcí zařízení **2N Sentrío** – umožňuje navazování spojení s jinými koncovými zařízeními v IP sítích. Zařízení podporuje rozšířený protokol SIP.

Obecné nastavení

Obecné nastavení

Maximální doba hovoru – nastavuje maximální dobu hovoru, po které je automaticky ukončen. Zařízení signalizuje blížící se konec hovoru pípnutím do hovoru 10 s před jeho ukončením. Pokud je maximální doba hovoru nastavena na 0 a SRTP není použito, hovor není časově omezen.

Časový limit potvrzení – nastavuje dobu, po kterou je možné potvrdit volání po spojení hovoru. V případě, že doba vyprší, zařízení volá na další číslo. Pokud je nastaveno potvrzení vyzvednutím, je tento parametr irelevantní.

Odchozí hovory

Maximální doba spojování – nastavuje maximální dobu spojování u odchozích hovorů, po které jsou automaticky ukončeny. Pokud budou hovory směrovány do sítě GSM prostřednictvím GSM bran, je vhodné nastavit hodnotu na dobu delší než 20 s.

Maximální doba vyzvánění – nastavuje maximální dobu sestavování a vyzvánění, po které jsou odchozí hovory automaticky ukončeny. Pokud budou hovory směrovány do sítě GSM prostřednictvím GSM bran, je vhodné nastavit hodnotu na dobu delší než 20 s. Minimální hodnota 1 s, maximální hodnota 600 s. Pro vypnutí časového parametru nastavte 0.

Pokročilá nastavení

Počáteční port pro RTP – nastavuje počáteční lokální RTP port v rozsahu o délce 64 portů používaných při přenosu audia a videa. Výchozí hodnota je 4900 (tj. používaný rozsah 4900–4963). Parametr je společný pro oba SIP účty.

RTP Timeout – nastavuje časový limit pro příjem RTP paketů audio streamu v rámci hovoru. Pokud je tento limit překročen (RTP pakety nejsou doručovány), dojde k ukončení hovoru ze strany zařízení. Tuto kontrolu lze vypnout nastavením parametru na hodnotu 0. Parametr je společný pro oba SIP účty.

Rozšířené logování SIP – povoluje zapisování detailnějších informací týkajících se SIP telefonie do syslogu (určeno jen pro řešení problémů).

Lokální hovory

Záložka Konfigurace

Povolení lokálních hovorů – povoluje hovory mezi zařízeními 2N v lokální síti. Pokud se tato funkce vypne, ostatní zařízení v síti toto zařízení nenaleznou, tzn. nemohou na toto zařízení volat ve formátu device:ID_zarizeni.

Identifikace v síti

Režim kompatibility lokálních hovorů – umožňuje tomuto zařízení komunikovat se staršími zařízeními v síti (např. 2N Indoor Touch). Tento režim je exkluzivní a neumožňuje volání se zařízeními v jiném režimu.

ID zařízení – nastavuje identifikaci zařízení, která se zobrazí v seznamu lokálních zařízení ve všech zařízeních 2N ve stejné lokální síti. Nastavením telefonního čísla uživatele v těchto zařízeních na „device:ID_zarizeni“ je možno hovor směřovat na toto zařízení.

Testovací hovor – vyvolá dialogové okno s možností provést testovací hovor na zvolené telefonní číslo, viz níže.

Připojení k jednotkám ve vestibulech

Přístupový klíč 1 a 2 – nastavuje přístupový klíč mezi kabinovou jednotkou (komunikátorem 2N) a jednotkou ve vestibulu (**2N Sentrio Cabin**). Pokud je přístupový klíč prázdný nebo se neshoduje s klíčem párového zařízení, zařízení spolu nemohou komunikovat.

Zařízení v lokální síti

Počet lokálních zařízení – zobrazuje počet lokálních zařízení v síti.

Zobrazit seznam lokálních zařízení – zobrazí detailní seznam lokálních zařízení v síti.

Záložka Video

Parametry video hovoru

Rozlišení obrazu – nastavuje rozlišení obrazu při telefonních hovorech (pro video kodek H.264).

Snímková frekvence – nastavuje snímkovou frekvenci videa při telefonních hovorech (pro video kodek H.264).

Přenosová rychlost – nastavuje přenosovou rychlost video streamu při telefonních hovorech (pro video kodek H.264).

Parametry náhledu videa

Povolit náhled videa – povoluje vysílání náhledu videa v multicasu.

Multicastová skupina – nastavuje multicastovou adresu, na kterou bude odesílán video stream z **2N Sentrio**. Lze volit 1 z 8 přednastavených adres, příp. nastavit režim, kdy interkom volí adresu automaticky.

Režim nízké šířky pásma – snižuje kvalitu náhledu videa, aby se šetřila šířka pásma.

Záložka Audio

Odesílání DTMF

Režim odesílání – nastavuje, zda v průběhu hovoru bude možné odesílat DTMF znaky při stisku kláves 0 až 9, * a # na numerické klávesnici zařízení. Odesílání je možné nastavit pouze v příchozích nebo odchozích hovorech, příp. ve všech hovorech.

In-Band (Audio) – povoluje klasický způsob odesílání DTMF v audio pásmu pomocí standardizovaných dvojtónů.

RTP (RFC-2833) – povoluje odesílání DTMF znaků pomocí RTP protokolu podle RFC-2833.

SIP INFO (RFC-2976) – povoluje odesílání DTMF znaků pomocí SIP INFO zpráv podle RFC-2976.

Příjem DTMF

In-Band (Audio) – povoluje příjem klasických DTMF dvojtónů v audio pásmu.

RTP (RFC-2833) – povoluje příjem DTMF znaků pomocí RTP protokolu podle RFC-2833.

SIP INFO (RFC-2976) – povoluje příjem DTMF znaků pomocí SIP INFO zpráv podle RFC-2976.

Nastavení kvality přenosu

Jitter kompenzace – nastavuje délku vyrovnávací paměti pro kompenzaci nerovnoměrnosti intervalů mezi příchody audio paketů. Nastavení delší vyrovnávací paměti zvýší odolnost příjmu za cenu většího zpoždění zvuku.

SIP

Zařízení **2N Sentrio** umožňuje nakonfigurovat dva nezávislé SIP účty. Zařízení může být takto paralelně zaregistrováno pod dvěma telefonními čísly, u dvou různých SIP ústředen apod. Z hlediska příchozích hovorů

jsou oba SIP účty ekvivalentní. Odchozí hovory jsou primárně realizovány pomocí účtu SIP 1. V případě, že účet SIP 1 není zaregistrován (např. z důvodu poruchy SIP ústředny), použije se automaticky pro odchozí volání účet SIP 2. U telefonních čísel v telefonním seznamu lze explicitně uvést číslo účtu, který se má pro odchozí volání použít (např. 2568/1 – volání na číslo 2568 pomocí účtu 1, sip:1234@192.168.1.1/2 volání na sip uri pomocí účtu 2).

Záložka Konfigurace

Povolení SIP účtu – povoluje využívání SIP účtu pro volání. V případě, že účet není povolen, nelze pomocí něj realizovat odchozí hovory ani přijímat příchozí hovory.

Identita zařízení

Zobrazované jméno – nastavuje jméno, které se bude zobrazovat na telefonu volaného jako identifikace volajícího.

Telefonní číslo (ID) – nastavuje vlastní telefonní číslo zařízení (příp. jiné jednoznačné ID skládající se ze znaků a čísel). Toto číslo společně s doménou jednoznačně identifikuje zařízení při voláních a registraci.

Doména – nastavuje doménové jméno služby, u které je zařízení zaregistrováno. Obvykle se shoduje s adresou SIP Proxy nebo Registraru.

Testovací hovor – vyvolá dialogové okno s možností provést testovací hovor na zvolené telefonní číslo, viz níže.

Autentizace

ID pro autentizaci – alternativní ID uživatele používané při autentizaci zařízení.

Heslo – heslo používané při autentizaci zařízení. Pokud vaše IP ústředna autentizaci nevyžaduje, parametr se neuplatní.

SIP Proxy

Adresa proxy – IP adresa nebo doménové jméno SIP Proxy.

Port proxy – nastavuje port SIP Proxy (obvykle 5060).

Adresa první záložní proxy – IP adresa nebo doménové jméno záložní SIP proxy. Adresa bude použita v případě, kdy hlavní proxy neodpovídá na požadavky. Jestliže je zde nastaveno doménové jméno a není vyplněno číslo portu záložní SIP proxy, výsledná IP adresa záložní SIP proxy bude nastavena podle údajů ze záznamů NAPTR a SRV, získaných z DNS pro dané jméno. Pokud DNS tyto záznamy neposkytuje nebo je zadáno i číslo portu záložní SIP proxy, použije se adresa ze záznamu A pro dané jméno.

Port první záložní proxy – nastavuje port záložní SIP proxy. V případě, že je parametr prázdný nebo nastaven na 0, zařízení se pokusí nastavit číslo portu podle údajů ze záznamů NAPTR a SRV, získaných z DNS. Pokud DNS tyto záznamy neposkytuje, použije se výchozí hodnota čísla portu podle transportní vrstvy (5060 pro UDP a TCP, 5061 pro TLS).

Adresa druhé záložní proxy – IP adresa nebo doménové jméno záložní SIP proxy. Adresa bude použita v případě, kdy hlavní proxy neodpovídá na požadavky. Jestliže je zde nastaveno doménové jméno a není vyplněno číslo portu záložní SIP proxy, výsledná IP adresa záložní SIP proxy bude nastavena podle údajů ze záznamů NAPTR a SRV, získaných z DNS pro dané jméno. Pokud DNS tyto záznamy neposkytuje nebo je zadáno i číslo portu záložní SIP proxy, použije se adresa ze záznamu A pro dané jméno.

Port druhé záložní proxy – nastavuje port záložní SIP proxy. V případě, že je parametr prázdný nebo nastaven na 0, zařízení se pokusí nastavit číslo portu podle údajů ze záznamů NAPTR a SRV, získaných z DNS. Pokud DNS tyto záznamy neposkytuje, použije se výchozí hodnota čísla portu podle transportní vrstvy (5060 pro UDP a TCP, 5061 pro TLS).

SIP Registrar

Povolení registrace – povoluje registraci zařízení u nastaveného SIP Registraru.

Adresa registraru – IP adresa nebo doménové jméno SIP Registraru.

Port registraru – nastavuje port SIP Registraru (obvykle 5060).

Adresa záložního registraru – IP adresa nebo doménové jméno záložního SIP Registraru. Adresa bude použita v případě, kdy hlavní registrar neodpovídá na požadavky.

Port záložního registraru – nastavuje port záložního SIP Registraru (obvykle 5060).

Doba expirace registrace – umožňuje nastavit dobu vypršení registrace, což ovlivňuje zatížení sítě a SIP Registraru periodicky odesílanými registračními požadavky. SIP Registrar může dobu expirace bez vašeho vědomí upravit.

Stav registrace – zobrazuje aktuální stav registrace (Neregistrováno, Registruje se..., Zaregistrováno, Registrace se ukončuje...).

Důvod selhání – zobrazuje důvod selhání posledního pokusu o registraci – zobrazuje poslední chybovou odpověď registraru, např. 404 Not Found.

Pokročilá nastavení

Transportní protokol pro SIP – nastavuje protokol používaný pro SIP komunikaci. Lze volit mezi UDP (výchozí), TCP a TLS.

Nejnižší povolená verze TLS – určuje nejnižší verzi TLS, pomocí které se bude možno registrovat na server a navazovat spojení.

Vynucovat SIPS URI schéma – SPS URI schéma je vynucováno, pokud je parametr aktivován (**sips** se použije v odchozích zprávách a příchozí zprávy musí obsahovat **sips**).

Ověřit certifikát serveru – ověří veřejný certifikát SIP serveru vůči CA certifikátům nahraným v zařízení.

Klientský certifikát – specifikuje klientský certifikát a privátní klíč, pomocí kterých se ověřuje oprávnění interkomu komunikovat se SIP serverem.

Lokální port pro SIP – nastavuje lokální port, který zařízení používá pro SIP signalizaci. Změna tohoto parametru se projeví až po restartu zařízení. Když je parametr ponechán prázdný, použije se výchozí hodnota:

Výchozí hodnoty lokálních portů pro SIP

SIP	UDP a TCP	TLS
SIP 1	5060	5061
SIP 2	5062	5063
SIP 3	5064	5065
SIP 4	5066	5067

PRACK povolen – povoluje metodu PRACK (spolehlivé potvrzování SIP zpráv s kódy 101–199).

REFER povolen – povoluje přesměrování hovorů pomocí metody REFER.

Odesílat KeepAlive pakety – nastavuje, zda má zařízení pravidelně odesílat STUN/CRLF pakety registraru a také SIP OPTIONS během hovorů, aby udrželo již navázané spojení aktivní.

Povolení filtru IP adres – umožňuje zapnout funkci blokování příjmu SIP paketů z jiných adres, než je adresa SIP Proxy a SIP Registraru. Funkce slouží primárně ke zvýšení bezpečnosti komunikace a zamezení neautorizovaných telefonních hovorů.

Přijímat jen šifrované hovory (SRTP) – nastavuje omezení přijímaných hovorů na tomto účtu na šifrované s protokolem SRTP. Nešifrované hovory budou odmítány. Současně je pro vyšší bezpečnost doporučeno použít TLS jako transportní protokol pro SIP.

Šifrované odchozí hovory (SRTP) – nastavuje odchozí hovory na tomto účtu na šifrované s protokolem SRTP. Současně je pro vyšší bezpečnost doporučeno použít TLS jako transportní protokol pro SIP.

Použití MKI v paketech SRTP – povoluje použití MKI (Master Key Identifier), který je vyžadován protistranou pro identifikaci hlavního klíče při rotaci více klíčů v paketech SRTP.

Adaptivní řízení kvality videa – povoluje použití rozšířeného profilu RTP pro zpětnou vazbu protokolem RTCP (RTP/AVPF). Tato volba umožňuje použití interaktivního řízení kvality videa podle RFC-4585 a tedy přizpůsobení datového toku videa aktuálně dostupné kvalitě síťového spojení.

Nepřehrávat příchozí early media – zakazuje přehrávání příchozího video streamu před vyzvednutím hovoru (early media), který posílají některé ústředny nebo jiná zařízení. Místo toho bude přehrán standardní místní vyzváněcí tón.

Hodnota QoS DSCP – nastavuje prioritu SIP paketů v síti. Nastavená hodnota se odesílá v poli TOS (Type of Service) v záhlaví IP paketu. Hodnota se zadává jako desítkové číslo. Změna tohoto parametru se projeví po restartu zařízení.

Povolení STUN – povoluje funkcionalitu STUN pro SIP účet. Adresa a porty získané z nakonfigurovaného STUN serveru budou použity v SIP hlavičkách a vyjednávání SDP médií.

Adresa STUN serveru – nastavuje IP adresu STUN serveru, který bude použit pro tento SIP účet.

Port STUN serveru – nastavuje port STUN serveru, který bude použit pro tento SIP účet.

Externí IP adresa – nastavuje veřejnou IP adresu nebo název routeru, ke kterému je zařízení připojeno. Pokud je IP adresa zařízení veřejná, ponechte toto pole nevyplněné.

Kompatibilita se zařízeními Broadsoft – nastavuje režim kompatibility s ústřednami Broadsoft. Když v tomto režimu interkom přijme re-invite od ústředny, odpoví namísto kompletní nabídky opakovaním naposledy odeslaného SDP s aktuálně používanými kodeky.

Rotovat záznamy SRV – povoluje rotaci záznamů SRV pro SIP proxy a registrar. Toto je alternativní metoda přechodu na záložní servery v případě poruchy nebo nedostupnosti hlavních serverů.

Záložka Audio

Audio kodeky

V tomto bloku je možné povolit/zakázat použití jednotlivých audio kodeků nabízených při sestavování spojení a nastavit jejich prioritu.

Odesílání DTMF

Tento blok slouží k nastavení způsobu odesílání DTMF znaků ze zařízení. Pro správnou funkci ověřte možnosti a nastavení příjmu DTMF druhou stranou.

Režim odesílání – nastavuje, zda v průběhu hovoru bude možné odesílat DTMF znaky při stisku kláves 0 až 9, * a # na numerické klávesnici zařízení. Odesílání je možné nastavit pouze v příchozích nebo odchozích hovorech, příp. ve všech hovorech.

In-Band (Audio) – povoluje klasický způsob odesílání DTMF v audio pásmu pomocí standardizovaných dvojtónů.

RTP (RFC-2833) – povoluje odesílání DTMF znaků pomocí RTP protokolu podle RFC-2833.

SIP INFO (RFC-2976) – povoluje odesílání DTMF znaků pomocí SIP INFO zpráv podle RFC-2976.

Příjem DTMF

Tento blok slouží k nastavení příjmu DTMF znaků z interkomu. Pro správnou funkci ověřte možnosti a nastavení odesílání DTMF druhou stranou.

In-Band (Audio) – povoluje příjem klasických DTMF dvojtónů v audio pásmu.

RTP (RFC-2833) – povoluje příjem DTMF znaků pomocí RTP protokolu podle RFC-2833.

SIP INFO (RFC-2976) – povoluje příjem DTMF znaků pomocí SIP INFO zpráv podle RFC-2976.

Nastavení kvality přenosu

Hodnota QoS DSCP – nastavuje prioritu audio RTP paketů v síti. Nastavená hodnota se odesílá v poli TOS (Type of Service) záhlaví IP paketu.

Jitter kompenzace – nastavuje délku vyrovnávací paměti pro kompenzaci nerovnoměrnosti intervalů mezi příchody audio paketů. Nastavení delší vyrovnávací paměti zvýší odolnost příjmu za cenu většího zpoždění zvuku.

Alarmové volání

Záložka Alarmové volání

Základní nastavení

Doba stisku pro aktivaci – nastavuje minimální dobu v milisekundách, po kterou je třeba stisknout tlačítko ALARM1 pro zahájení alarmového volání. V souladu s platnými normami EU nesmí maximální hodnota překročit 3000 ms. Doporučený rozsah je 2000–3000 ms.

Zpožděné volání – zaškrtnutím nastavuje, zda bude alarmové volání zpožděno (po dobu zpoždění je do kabiny přehrávána stejná zvuková zpráva jako při sestavování hovoru).

Zpoždění volání – nastavuje zpoždění alarmového volání v sekundách (během zpoždění je v kabině přehrávána zvuková zpráva jako při sestavování hovoru). Nenastavujte tento parametr na hodnotu nižší než v parametru **Délka stisku pro aktivaci** v bloku **Testovací alarm**. Dle platných norem EU musí být funkce nastavena na více než 0 s.

Testovací alarm



POZNÁMKA

Dle platných norem EU musí být tato funkce povolena.

Povolit – nastavuje, zda je možné vyvolat testovací alarmové volání dlouhým stisknutím tlačítka ALARM1.

Délka stisku pro aktivaci – nastavuje dobu stisku tlačítka ALARM1 v sekundách, která spustí testovací alarmové volání. Hodnota nesmí být vyšší než hodnota parametru **Zpožděné volání**. V souladu s platnými normami EU musí být hodnota nastavena na 30 s.

Destinace

Blok Destinace umožňuje vybrat uživatele, na kterého bude směrováno spojení při alarmovém volání.

Počet opakování – nastavuje počet cyklů volání v případě, že volání není potvrzeno/vyzvednuto. Defaultní počet opakování je 3, maximálně lze nastavit 9 opakování. Pokud proběhne nastavený počet cyklů volání a volání není vyzvednuto, automaticky dojde k jeho ukončení.

Test volání ALARM – umožňuje spuštění testovacího alarmového volání.

Záložka Alarmové volání 2

Destinace

Blok Destinace umožňuje vybrat uživatele, na kterého bude směřováno spojení při alarmovém volání.

Počet opakování – nastavuje počet cyklů volání v případě, že volání není potvrzeno/vyzvednuto. Defaultní počet opakování je 3, maximálně lze nastavit 9 opakování. Pokud proběhne nastavený počet cyklů volání a volání není vyzvednuto, automaticky dojde k jeho ukončení.

Test volání ALARM2 – umožňuje spuštění testovacího alarmového volání 2.

Kontrolní volání

Kontrolní volání slouží k automatickému sestavení kontrolního hovoru, jehož úkolem je kontrola správné funkce **2N Sentrio**. Funkce simuluje ochozí hovor.



POZNÁMKA

Dle platných norem EU musí být tato funkce povolena.

Kontrolní volání povoleno – povoluje provádění kontrolních volání.

Základní nastavení



POZNÁMKA

Dle platných norem EU musí funkce kontrolního volání proběhnout minimálně jednou za tři dny.

Perioda – kontrolní volání se opakuje vždy jednou za daný počet dní. První kontrolní volání se provede v náhodně vybraný čas během prvních 24 hodin po startu zařízení.

Příští volání – indikuje čas následujícího pravidelného kontrolního volání.

Destinace

Blok Destinace umožňuje vybrat uživatele, na kterého bude směřováno spojení při kontrolním volání.

Počet opakování – nastavuje počet cyklů volání v případě, že volání není potvrzeno/vyzvednuto. Defaultní počet opakování je 3, maximálně lze nastavit 9 opakování. Pokud proběhne nastavený počet cyklů volání a volání není vyzvednuto, automaticky dojde k jeho ukončení.

Test kontrolního volání – umožňuje spuštění testovacího kontrolního volání.

Provozní volání

Destinace

Blok Destinace umožňuje vybrat uživatele, na kterého bude směřováno spojení při provozním volání.

Provozní volání slouží k automatickému sestavení provozního volání, pokud nastane některá z přednastavených událostí. V této sekci se nastavuje destinace, na kterou bude provozní volání směřováno. Samotné sestavení hovoru se nastavuje pomocí automatizace, viz [Automatizace \(str. 77\)](#). Provozní volání aktivuje akce (action) StartLiftCall s parametrem CallType = operational. Akce se spustí, když nastane událost (event), na kterou je akce navázaná:

- **RescueTerminated** pro sestavení provozního volání při ukončení režimu vyproštění.
- **ErrorStateChanged** pro sestavení provozního volání při poruše/opravě tlačítka nebo při poruše/opravě audia. Typ změny chybového stavu určují parametry této události (event).

1–2 – umožňuje vybrat uživatele, na kterého bude směřováno spojení.

Počet opakování – nastavuje počet cyklů volání v případě, že volání není potvrzeno/vyzvednuto. Defaultní počet opakování je 3, maximálně lze nastavit 9 opakování. Pokud proběhne nastavený počet cyklů volání a volání není vyzvednuto, automaticky dojde k jeho ukončení.

Služby

Výtah

Obecné nastavení

ID výtahu – nastavuje identifikační číslo výtahu, respektive výtahového komunikátoru, které je zasíláno nebo přečteno v jednotlivých hovorech. Identifikační číslo se musí skládat z maximálně 16 číslic.

Lokalizace produktu – volí, jakou legislativu by měl produkt splňovat. Nastavení ovlivňuje zobrazování ikon a indikátorů dle zvolené legislativy.

Režim vyproštění

Režim vyproštění nastává při spojení alarmového (nouzového) volání. Při povolení režimu je nutné nastavit i způsob jeho následného ukončení.



POZNÁMKA

Pro EU verzi: V sekci **Služby > Výtah > Režim vyproštění** povolte Režim vyproštění. **Tento krok je nutný pro splnění EU legislativy.** Po aktivaci zařízení umožňuje mít aktivní Režim vyproštění, během kterého je možné mít více alarmových volání. To usnadňuje v Elevator Center zobrazení více alarmových hovorů v rámci jednoho režimu vyproštění a návrat do chatovacích konverzací.

Pro US verzi: V sekci **Služby > Výtah > Režim vyproštění** nesmí být Režim vyproštění povolen. **Tento krok je nutný pro splnění US legislativy.** Každé alarmové volání bude v Elevator Center vedeno jako nový záznam.

Povolit režim vyproštění – povoluje režim vyproštění (povolený režim vyproštění vyžaduje alespoň jeden způsob ukončení režimu vyproštění).

Ukončení tlačítkem ALARM2 – nastavuje, zda je možné ukončit režim vyproštění stiskem tlačítka ALARM2.

Ukončení zadáním hesla – nastavuje, zda se ukončení režimu vyproštění potvrzuje heslem (heslo se do zařízení zasílá jako DTMF v hovoru). Zadání hesla pro ukončení režimu vyproštění je neúčinné, pokud probíhá alarmové volání.

Heslo – nastavuje heslo pro ukončení režimu vyproštění. Heslo se do zařízení zasílá jako DTMF v hovoru a může se skládat jen z číslic (délka maximálně 16). Heslo se do DTMF zadává ve formátu „*heslo*“. Například pokud je heslo 12345, je potřeba v hovoru zadat „*12345*“.

Monitorování kabiny

Režim monitorování – nastavuje režim monitorování zařízení. Tím se mění chování mikrofonu (ztlumení) a indikace režimu monitorování zařízením (zařízení signalizuje, že zvuk a video z kabiny nejsou k dispozici z důvodu ochrany soukromí). Monitorování může být:

Povolit po alarmovém volání na – nastavuje, jak dlouho zůstane mikrofon vypnutý a zařízení bude signalizovat, že monitorování není povoleno (audio a video z kabiny nejsou k dispozici z důvodu ochrany soukromí) po alarmovém volání. Toto platí, pouze když je **Režim monitorování** nastaven na „Povolen po alarmovém volání“.

Streamování

Záložka RTSP

RTSP server povolen – povoluje funkci RTSP serveru v zařízení.

Nastavení streamování

Povolení streamování audia – povoluje nabízení audio streamu při navazování spojení s RTSP serverem.

Povolení streamování videa – povoluje nabízení video streamu při navazování spojení s RTSP serverem.

Lokální URL streamu – umožňuje generování lokálního URL streamu pomocí .

Vytvořit lokální URL RTSP streamu

- **Video kodek** – volí video kodek streamu.
- **Rozlišení videa** – nastavuje rozlišení videa streamu.
- **Snímková frekvence** – zadejte hodnotu mezi 1 a 30 fps (video kodek MJPEG je limitován na 15 fps).
- **Bitrate** – nastavuje bitrate streamu.
- **Audio** – povoluje přenos audia při streamu.
- **RESET** – nastaví hodnoty parametrů na defaultní.
- **Zkopírovat URL do schránky** – zkopíruje URL streamu pro možnost vložení na jiné místo.
- **Použít URL** – potvrzuje vytvoření URL RTSP streamu a uložení případných změn.
- **Zavřít** – zavře dialogové okno bez provedení změn.

Autorizované IP adresy

Umožňuje nastavit až 4 autorizované IP adresy, ze kterých se lze přihlásit k RTSP serveru. Pokud ani jedna adresa není vyplněna, je možné se připojit z libovolné IP adresy.

Nastavení kvality přenosu

Hodnota QoS DSCP – nastavuje prioritu audio a video RTP paketů v síti. Nastavená hodnota se odesílá v poli TOS (Type of Service) záhlaví IP paketu.

Povolení režimu UDP Unicast – povoluje režim odesílání dat audio nebo video streamu pomocí RTP/UDP protokolu. Pokud je tento režim vypnut, data audio a video streamu se přenáší vždy pouze pomocí RTP/RTSP protokolu.

Maximální délka paketu videa – umožňuje nastavit maximální velikost odeslaných video paketů odesílaných pomocí RTP/UDP protokolu.

Počáteční port pro RTP – nastavuje počáteční lokální RTP port rozsahu o délce 64 portů, které se používají pro přenos zvuku a videa. Hodnota musí být sudé číslo do 65472. Defaultní hodnota je 4800 (tj. rozsah použitých portů je 4800–4863).

Fixní profily streamování

Výchozí video kodek – nastavuje výchozí video kodek pro streamování RTSP. Pro získání URL s aktuálně vybraným výchozím kodekem je možné použít URL „rtsp://IP_ADDRESS:554“.

Lokální URL streamu – upravuje lokální URL streamu dle zvoleného video kodeku.

Parametry H.264 videa

Rozlišení videa – nastavuje výchozí rozlišení obrazu při streamování pomocí video kodeku H.264.

Snímková frekvence – nastavuje výchozí snímkovou frekvenci videa při streamování pomocí video kodeku H.264.

Přenosová rychlost – nastavuje výchozí přenosovou rychlost při streamování pomocí video kodeku H.264.

Parametry MJPEG videa

Rozlišení videa – nastavuje výchozí rozlišení obrazu při streamování pomocí video kodeku MJPEG.

Snímková frekvence – nastavuje výchozí snímkovou frekvenci videa při streamování pomocí video kodeku MJPEG

Kvalita videa – nastavuje úroveň komprese obrazu video kodeku MJPEG v rozsahu 50–95 (50 – nízká kvalita/nejnižší přenosová rychlost; 95 – nejvyšší kvalita/největší přenosová rychlost).

Záložka JPEG

Stahování JPEG snímků

Úroveň JPEG komprese – nastavuje úroveň JPEG komprese v rozsahu 1–99. Doporučená hodnota je 85. Parametr má vliv na velikost a kvalitu obrazu.

Podpora telefonů SNOM

Aktivovat JPEG video hovorem – povoluje funkci stahování snímků kamery telefony SNOM 820, 821, 760, D765, 870 v průběhu hovoru.

Snímková frekvence JPEG videa – nastavuje snímkovou frekvenci, resp. periodu stahování snímků kamery telefony SNOM 820, 821, 760, D765, 870.

E-mail

Záložka SMTP

Služba SMTP povolena – povoluje nebo blokuje službu odesílání e-mailů ze zařízení.

Nastavení SMTP serveru

Adresa serveru – adresa SMTP serveru, na který budou odesílány e-maily.

Port serveru – nastavuje port SMTP serveru. Defaultní hodnota je 25, úprava je vhodná jen v případě nestandardního nastavení SMTP serveru.

Typ zabezpečení – volí typ zabezpečení pro komunikaci se SMTP serverem.

Přihlášení k SMTP serveru

Jméno uživatele – uvádí platné jméno pro přihlášení k serveru, pokud SMTP server vyžaduje autorizaci. V opačném případě může být pole prázdné.

Heslo – uvádí platné heslo pro přihlášení k serveru, pokud SMTP server vyžaduje autorizaci. V opačném případě může být pole prázdné.

Klientský certifikát – specifikuje klientský certifikát a privátní klíč, pomocí kterých se provádí šifrování komunikace mezi zařízením a SMTP serverem.

Obecné nastavení e-mailů

Adresa odesílatele – uvádí výchozí adresu pro všechny odesílané e-maily.

Pokročilá nastavení

Doručit do – nastavuje maximální dobu, po kterou se zařízení snaží doručit e-mail na nedostupný SMTP server.

Automatizace

Zařízení 2N poskytují velmi flexibilní možnosti nastavení dle různorodých požadavků uživatele. Existují situace, kdy běžný rozsah nastavení (např. nastavení chování spínačů nebo volání) nedostačuje, a pro tyto případy poskytují zařízení 2N speciální programovatelné rozhraní Automatizace. Typické použití Automatizace je v aplikacích, které vyžadují složitější propojení se systémy třetích stran.

Do rozhraní Automatizace se vstupuje kliknutím na  u funkce, kterou chcete vytvořit nebo změnit.



TIP

Detailní popis funkce a konfigurace Automatizace je k dispozici v [Automation manuálu](#).



POZNÁMKA

Funkce automatizace je dostupná pouze s licencí Gold.

HTTP API

HTTP API je aplikační rozhraní pro ovládání vybraných funkcí zařízení pomocí HTTP protokolu. Toto rozhraní umožňuje jednoduše integrovat zařízení 2N s produkty třetích stran, např. systémy domácí automatizace, zabezpečovací a monitorovací systémy budov apod.

Záložka Služby

Služby HTTP API

HTTP API je podle funkce rozděleno do následujících služeb:

- **System API** – umožňuje změny konfigurace, získání stavu a upgrade zařízení.
- **I/O API** – umožňuje řízení a sledování logických vstupů a výstupů zařízení.
- **Audio API** – umožňuje řízení přehrávání zvuků a monitorování mikrofonu zařízení.
- **Camera API** – umožňuje řízení a sledování obrazu z kamery.
- **Display API** – umožňuje řízení displeje a zobrazování uživatelských informací na displeji.
- **E-mail API** – umožňuje ze zařízení odesílat uživatelské e-maily.
- **Phone/Call API** – umožňuje řízení a sledování příchozích a odchozích hovorů.
- **Logging API** – umožňuje vyčítat zaznamenané události zařízení.
- **Automation API** – umožňuje nastavit Secure/Unsecure komunikaci a požadavky autorizace.
- **Elevator API** – zajišťuje spojení **Sentrio Lobby** s nouzovým výtahovým komunikátorem.

Pro každou službu lze nastavit transportní protokol (HTTP=TCP nebo HTTPS=TLS) a způsob autentizace (žádná, Basic nebo Digest). V konfiguraci HTTP API lze vytvořit až pět uživatelských účtů (s vlastním jménem a heslem) s možností detailního řízení přístupu k jednotlivým službám a funkcím.

U každé služby lze nastavit vyžadovaný způsob autentizace požadavků odesílaných na zařízení. Pokud autentizace není provedena, požadavek je odmítnut. Požadavky jsou autentizovány pomocí standardního autentizačního protokolu popsaného v RFC-2617. Je možné volit tyto tři metody autentizace:

- **Žádná** – služba nevyžaduje žádnou autentizaci. Služba je v tomto případě v lokální síti zcela nechráněná.
- **Basic** – služba vyžaduje autentizaci Basic podle RFC-2617. Služba v tomto případě vyžaduje heslo, to je však odesíláno v otevřeném formátu. Doporučujeme tuto volbu kombinovat s HTTPS protokolem, pokud je to možné.
- **Digest** – služba vyžaduje autentizaci Digest podle RFC-2617. Tato varianta je výchozí a z výše uvedených metod nejbezpečnější.

Záložka Účet 1–5

Zařízení 2N umožňuje spravovat až pět uživatelských účtů určených pro přístup ke službám HTTP API. Součástí uživatelského účtu je jméno a heslo uživatele a tabulka přístupových práv uživatele k jednotlivým službám HTTP API.

Účet povolen – povoluje uživatelský účet.

Nastavení uživatele

Uživatelské jméno – umožňuje zadat jméno uživatele pro autentizaci k HTTP API.

Heslo – zadejte heslo pro autentizaci k HTTP API.

Uživatelská práva

Pomocí tabulky přístupových práv lze řídit privilegia uživatelského účtu k jednotlivým službám.

Integrace

Záložka Služba vyhledání

Nastavení

Adresa integračního serveru – nastavuje URL Služby vyhledání zařízení. Zařízení posílá HTTP požadavky se základními údaji při startu, při změně IP adresy a periodicky (v případě, že je to nakonfigurováno). Pokud je pole prázdné, požadavky nejsou odesílány.



POZNÁMKA

Odesílaný JSON požadavek obsahuje následující informace o zařízení: MacAddress, Dhcp, IpAddress, NetMask, Gateway, SwVersion, SerialNumber, Variant, VariantId, Description, ProductName, CameraResolution (max.), HttpPort, HttpsPort.

Ověřit certifikát serveru – povoluje ověření certifikátů integračního serveru, což zajistí, že Discovery požadavky jsou zasílány důvěryhodnému serveru.

Klientský certifikát – volí, který z nahraných certifikátů bude použit pro šifrovanou komunikaci s integračním serverem.

Odesílat požadavky vyhledání periodicky – povoluje odesílání Discovery HTTP požadavků.

Perioda vyhledání – nastavuje periodu odesílání HTTP požadavku na nakonfigurovanou URL v sekundách.

Stav integrace – zobrazuje stav integrace na základě odpovědi od serveru.

Detaily – zobrazuje detaily obsažené v odpovědi od serveru.

Uživatelské zvuky

2N Sentrio signalizuje různé provozní stavy pomocí sekvencí tónů. Pokud vašim požadavkům standardní signalizační tóny nevyhovují, můžete je upravit.

Záložka Přiřazení zvuků

Jazyk zvukových zpráv – volí jazyk pro zvuková hlášení zařízení. Pokud je pro danou událost namapován soubor, pro který je k dispozici překlad, zpráva bude přehrána ve zvoleném jazyce. Není-li překlad k dispozici, bude přehráván anglicky nebo jako jazykově neutrální zvuk.

Jazyk 1–3 – volí jazyk pro zvuková hlášení zařízení. Pokud je pro danou událost namapován soubor, pro který je k dispozici překlad, zpráva bude přehrána ve zvoleném jazyce. Není-li překlad k dispozici, bude přehráván anglicky nebo jako jazykově neutrální zvuk.





Přiřazení zvuků

- „Navazování spojení“ – nastavuje zvukovou zprávu, která bude přehrávána do kabiny při navazování alarmového volání.
- „Alarmové volání“ – nastavuje zvukovou zprávu, která bude přehrána do hovoru při spojení alarmového volání.
- „Kontrolní volání“ – nastavuje zvukovou zprávu, která bude přehrána do hovoru při spojení kontrolního volání.
- „Prodloužení hovoru“ – nastavuje zvukovou zprávu, která bude přehrána do hovoru v případě, že se blíží konec hovoru.
- „Přerušování spojení“ – nastavuje zvukovou zprávu, která bude přehrána do hovoru i do kabiny (pokud je to pro daný typ hovoru relevantní) v případě, že probíhající hovor musí být přerušeno.
- „Konec hovoru“ – nastavuje zvukovou zprávu, která bude přehrána do kabiny v případě, že hovor skončil.
- „Konec vyproštění“ – nastavuje zvukovou zprávu, která bude přehrána do hovoru i do kabiny v případě, že režim vyproštění byl ukončen (relevantní jen pokud je režim vyproštění povolený).
- „Upozornění na textovou zprávu“ – nastavuje zvuk, který se přehraje, když je zobrazena nová textová zpráva.

Záložka Nahrávání zvuků

Do zařízení lze přidat až 10 zvukových souborů o maximální délce 60 s. Pro větší přehlednost je možné každému nahranému zvuku přiřadit vlastní název.

Postup přidání zvuků

1. Zvukový soubor do zařízení nahrajte stiskem tlačítka .
2. V dialogovém okně vyberte soubor uložený ve svém počítači a stiskněte **Nahrát**.
3. Pomocí tlačítka  můžete zvukový soubor nahrát přímo pomocí mikrofону ve svém PC.
4. Soubor můžete odstranit pomocí tlačítka . Nahraný zvukový soubor můžete přehrát (lokálně na svém počítači) pomocí tlačítka .

Web Server

2N Sentrio lze konfigurovat pomocí běžného prohlížeče, který přistupuje k web serveru integrovanému v zařízení. Pro komunikaci mezi prohlížečem a zařízením se používá zabezpečený protokol HTTPS.

Základní nastavení

Název zařízení – nastavuje název zařízení zobrazovaný v pravém horním rohu webového rozhraní, v přihlašovací okně a případně v dalších aplikacích (2N Network Scanner apod.).

Jazyk web rozhraní – nastavuje výchozí jazyk po přihlášení do webového konfiguračního rozhraní. Jazyk webového konfiguračního rozhraní můžete kdykoli dočasně změnit pomocí tlačítek v horní liště stránky.

Heslo – nastavuje heslo pro přihlášení k zařízení. Změnu hesla lze provést po kliknutí na ikonu tužky . Heslo musí obsahovat minimálně 8 znaků, z toho jedno malé písmeno abecedy, jedno velké písmeno abecedy a alespoň jednu číslici.

Porkočilá nastavení

HTTP port – nastavuje komunikační port web serveru pro komunikaci pomocí nezabezpečeného protokolu HTTP. Změna portu se projeví až po restartu zařízení.

HTTPS port – nastavuje komunikační port web serveru pro komunikaci pomocí zabezpečeného protokolu HTTPS. Změna portu se projeví až po restartu zařízení.



Nejnižší povolená verze TLS – určuje nejnižší verzi TLS, která bude povolena pro připojení k zařízení.

Certifikát HTTPS serveru – nastavuje certifikát serveru a privátní klíč, pomocí kterých se provádí šifrování komunikace mezi HTTP serverem zařízení a webovým prohlížečem na straně uživatele.

Povolit vzdálený přístup – umožňuje povolit vzdálený přístup k web serveru zařízení z IP adres mimo lokální síť.

Uživatelská lokalizace

Originální jazyk – umožňuje stáhnout ze zařízení originální soubor ve formátu XML, který obsahuje všechny texty webového konfiguračního rozhraní v anglickém jazyce.

Uživatelský jazyk – umožňuje nahrát , stáhnout  a případně odstranit  uživatelský soubor s vlastními překlady textů webového konfiguračního rozhraní.

Audio test

Audio test povolen – povoluje automatické provádění audio testu.

Nastavení testu

Perioda testování – umožňuje nastavit periodu provádění testu. Test lze automaticky spouštět jednou denně nebo jednou týdně.

Čas spuštění testu – umožňuje nastavit čas, ve kterém se má test pravidelně provádět. Lze nastavit čas ve formátu HH:MM. Doporučujeme nastavit čas, kdy se očekává minimální využití zařízení.

Výsledek testu

Stav testování – zobrazuje aktuální stav probíhajícího testu.

Čas posledního testu – zobrazuje čas startu posledního testu.

Výsledek posledního testu – zobrazuje výsledek posledního testu.

SNMP

Přístupové jednotky 2N integrují funkcionalitu umožňující vzdálený dohled zařízení v síti pomocí protokolu SNMP.

Služba povolena – umožňuje zapnutí této funkce.

Nastavení SNMP

Nejnižší povolená verze – volí nejnižší verzi SNMP akceptovanou zařízením. SNMPv3 vynucuje šifrování.

Identifikátor komunity – textový řetězec reprezentující přístupový klíč pro přístup k objektům v MIB tabulce.

IP adresa pro trapy – IP adresa, na kterou budou odesílány SNMP trapy.

Stáhnout soubor MIB – umožňuje stáhnout aktuální definici MIB tabulky ze zařízení.

Identifikační údaje

Kontakt – umožňuje zadat kontakt na správce zařízení (např. jméno, e-mail apod.).

Název – umožňuje zadat název zařízení.

Umístění – umožňuje zadat popis umístění zařízení (např. 1. patro).

Autorizované IP adresy

IP adresa 1 – umožňuje zadat platné IP adresy pro přístup k SNMP agentu. Přístup z ostatních adres bude blokován. Pokud pole zůstane nevyplněné, lze k zařízení přistupovat z libovolné IP adresy.

Nastavení pro SNMPv3

Uživatelské jméno – nastavuje algoritmus, který je použit pro autentizaci SNMPv3 traps.

Autentizace – nastavuje algoritmus, který se použije k dešifrování SNMPv3 traps.

Autentizační heslo – nastavuje heslo pro autentizaci SNMPv3.

Soukromí / Šifrování – nastavuje algoritmus, který se použije k dešifrování SNMPv3 traps.

Dešifrovací heslo – nastavuje heslo pro dešifrování SNMPv3 traps.

Počasí

Služba Počasí nabízí zobrazení informace o aktuálním počasí pro zvolenou lokalitu na domovské obrazovce **2N Sentrio**.

Nastavení

Zobrazovat počasí – povoluje zařízení zobrazovat aktuální informace o počasí.

Lokalita – lokalita pro předpověď počasí, kde se nachází toto zařízení. Pokud je povoleno zobrazovat informace o aktuálním počasí a hodnota parametru Lokalita je prázdná, bude se defaultně zobrazovat hodnota Praha. V opačném případě budou informace o počasí a lokalitě skryty.

Zobrazená lokalita – název lokality, který se zobrazí na displeji zařízení. Pokud není název vyplněn, zobrazí se lokalita z předpovědi počasí.

Jednotky teploty – volba jednotek teploty zobrazovaných na displeji.

Výsledky

Poslední aktualizace – uvádí přesné datum poslední aktualizace dat ze serveru.

Nalezená lokalita – lokalita pro předpověď počasí nalezená službou počasí.

Země – uvádí zemi automaticky určené nebo vyplněné lokality.

Hardware

Audio

2N Sentrio je vybaven reproduktorem. V této části konfigurace se nastavuje hlasitost hovorů a hlasitost signalizace různých stavů zařízení.

Celková hlasitost zařízení ovlivňuje hlasitost hovoru i hlasitost signalizačních tónů. Tento parametr nastavte podle hlučnosti prostředí, ve kterém je zařízení používáno.

Hlasitost telefonních hovorů

Hlasitost hovoru – nastavuje hlasitost telefonního hovoru.

Hlasitost vyzvánění – nastavuje hlasitost signalizace přichozího hovoru. Hodnota je relativní k celkové hlasitosti.

Hlasitost volacích tónů – nastavuje hlasitost vytáčecího, vyzváněcího a obsazovacího tónu. Toto nastavení se nepoužije, pokud jsou tóny volby generovány externě. Hodnota je relativní k celkové hlasitosti.

Hlasitost signalizace

Hlasitost varovných tónů – nastavuje hlasitost varovných a signalizačních tónů popsaných v kapitole Signalizace provozních stavů. Hodnota je relativní k celkové hlasitosti.

Nepřehrát varovné tóny – po zaškrtnutí nepřehraje signalizaci následujících provozních stavů: Vnitřní aplikace spuštěna, Obdržena IP adresa a IP adresa ztracena.

Hlasitost uživatelských zvuků – nastavuje hlasitost uživatelských zvuků přehrávaných automatizací. Hodnota je relativní k celkové hlasitosti.

Signalizace spuštění a stavu sítě – vybere režim zvukové signalizace spuštění aplikace a získání nebo ztráty IP adresy.

- **Povoleno** – zařízení přehrává zvukové signály při každém spuštění aplikace a při každé změně IP adresy.
- **Zakázáno** – nepřehrávají se žádné zvukové signály.
- **Pouze jednou** – zařízení přehraje signály oznamující spuštění aplikace a získání IP adresy jen jednou po spuštění. Tato funkce je vhodná v případě, kdy se IP adresa často mění nebo dochází k přerušování spojení, kdy by opakované signály mohly uživatele obtěžovat.

Nastavení audio vstupů

Zesílení mikrofonního vstupu – umožňuje nastavit zesílení mikrofonního vstupu.

Displej

V menu Displej se nastavují parametry vzhledu a funkcionality displeje.

Základní nastavení

V tomto bloku lze nastavit základní parametry displeje.

Jazyk – nastavuje jazyk textů zobrazovaných na displeji. Lze vybrat jeden z předdefinovaných jazyků.

Výběr jazyka – definuje jazyky dostupné na displeji, které si uživatelé mohou vybrat. Pole musí obsahovat seznam ISO 639-1 kódů jazyků oddělených čárkou v pořadí, ve kterém se mají nabídnout k výběru.

Formát času – nastavuje formát zobrazení času.

Obrázek pozadí – umožňuje nahrát obrázek pozadí. Soubor musí být obrázek s minimálním rozlišením 1024 x 600 pixelů. Obrázky s vyšším rozlišením budou zmenšeny. Podporovány jsou PNG obrázky s průhledností. Obrázek je možné nahrát pomocí .

Podsvícení

Intenzita v aktivním režimu – nastavuje hodnotu intenzity podsvícení displeje a tlačítek. Hodnota se udává v procentech z maximálního možného jasu LED.

Snížit intenzitu v Klidovém režimu na – nastavuje úroveň snížení intenzity podsvícení, pokud zařízení přejde do Klidového režimu.

Přejít do Klidového režimu za – nastavuje čas, po kterém přejde zařízení do Klidového režimu při neaktivitě.

Tlačítka

Tvar tlačítka – nastavuje tvar ikon tlačítek na displeji podle tvaru fyzických tlačítek v kabině.

Ikona pravého tlačítka – nastavuje ikonu zobrazení pravého tlačítka na displeji podle ikony fyzického tlačítka v kabině.

Ikona levého tlačítka – nastavuje ikonu zobrazení levého tlačítka na displeji podle ikony fyzického tlačítka v kabině.

Uživatelská lokalizace

Vestavěné jazyky – umožňuje stáhnout  šablonu lokalizačního souboru pro vlastní překlad nebo pro úpravu textů. Jedná se o XML soubor se všemi texty zobrazovanými na displeji.

Uživatelský jazyk – umožňuje nahrát , odstranit  a stáhnout  vlastní lokalizační soubor.

Nahrání vlastního uživatelského jazyka

1. Stáhněte originální jazykový soubor (je v angličtině).
2. Upravte soubor pomocí textového editoru (anglické texty nahraďte vlastními).
3. Nahrajte upravený lokalizační soubor zpět do interkomu.
4. Nastavte parametr **Jazyk** v **Základním nastavení (str. 82)** na hodnotu „Custom“.
5. Zkontrolujte texty přímo na displeji interkomu a případně je upravte.

Digitální vstupy

V menu Digitální vstupy jsou popsány možnosti digitálního vstupu zařízení.

Inverze vstupů

Invertované tlačítko ALARM1 – invertovaný vstup je aktivní při rozepnutém kontaktu nebo připojeném napětí.

Invertované tlačítko ALARM2 – invertovaný vstup je aktivní při rozepnutém kontaktu nebo připojeném napětí.

Invertovaný vstup CANCEL – invertovaný vstup je aktivní při rozepnutém kontaktu nebo připojeném napětí.

Tlačítka

Doba vyhodnocení poruchy tlačítka – nastavuje čas, po který musí být tlačítko ALARM1 sepnuto, než je detekována porucha tlačítka.

Externí kamera

Externí IP kamera

Kamera povolena – zaškrtnutím se povoluje stahování RTSP streamu z externí IP kamery. Pro správnou funkci je nutné vyplnit platnou adresu RTSP streamu, příp. uživatelské jméno a heslo.

Adresa RTPS streamu – nastavuje IP adresu RTSP streamu ve formátu „rtsp://ip_adresa_kamery/parametry“. Parametry jsou specifické pro vybraný model IP kamery.

Uživatelské jméno – jméno uživatele pro autentizaci připojení k externí IP kameře. Parametr je povinný pouze tehdy, pokud externí IP kamera vyžaduje autentizaci.

Heslo – heslo pro autentizaci připojení k externí IP kameře. Parametr je povinný pouze tehdy, pokud externí IP kamera vyžaduje autentizaci.

Lokální RTP port – lokální port pro RTP je možné změnit, pokud to vyžaduje konfigurace sítě.

Náhled kamery

V okně náhled kamery se zobrazuje aktuální obraz přijímaný z externí kamery. V případě, že externí kamera není správně připojena nebo nastavena, zobrazují se znaky N/A na černém pozadí.

Komunikace externí IP kamery

V okně Komunikace externí IP kamery se zobrazuje průběh RTSP komunikace s nastavenou externí IP kamerou včetně případných chyb a poruchových stavů.

System

Sít'

Zařízení **2N Sentrio** se připojuje do lokální sítě a pro správnou funkci musí mít nastavenou platnou IP adresu, příp. může IP adresu získat z DHCP serveru v této síti. IP adresa a nastavení DHCP se konfiguruje v sekci Sít'.



TIP

Zjištění aktuální IP adresy zařízení lze provést v aplikaci 2N Network Scanner, která je volně ke stažení na stránkách 2N.com. Postup je popsán v kapitole [Zjištění IP adresy pomocí 2N Network Scanneru \(str. 31\)](#).

Záložka Základní

Použit DHCP server – povoluje automatické získání IP adresy z DHCP serveru v lokální síti. Pokud v síti není DHCP server nebo jej nelze použít, je potřeba nastavení sítě provést manuálně.

Nastavení statické IP adresy

Statická IP adresa – statická IP adresa zařízení. Adresa je použita společně s parametry níže, pokud není nastaven parametr Použit DHCP server.

Sít'ová maska – nastavuje masku sítě.

Výchozí brána – adresa výchozí brány, která umožňuje komunikaci se zařízeními mimo lokální síť.

Nastavení DNS

Vždy použít manuální nastavení – povoluje manuální nastavení adres DNS serverů.

Primární DNS – adresa primárního DNS serveru pro překlad doménových jmen na IP adresy.

Sekundární DNS – adresa sekundárního DNS serveru, který je použit v případě, kdy primární DNS server není dostupný.

Nastavení síťového rozhraní

Vyžadovaný režim portu – preferovaný režim portu síťového rozhraní (Automaticky nebo Half Duplex – 10 Mbps). Umožňuje snížit přenosovou rychlost na 10 Mbps v případě, že použitá síťová infrastruktura (kabeláž) není spolehlivá pro 100 Mbps provoz.

Nabízené režimy – volí režimy, které budou nabízeny při automatickém vyjednávání (auto-negotiation).

Aktuální stav portu – aktuální stav portu síťového rozhraní (Half nebo Full Duplex – 10 Mbps nebo 100 Mbps).

Identifikace v síti

Hostname – nastavení identifikace zařízení v síti.

Identifikátor výrobce – nastavuje identifikátor výrobce jako znakový řetězec pro DHCP Option 60.

Nastavení VLAN

VLAN Povolena – zapíná podporu virtuální sítě (VLAN podle doporučení 802.1q). Pro správnou funkci je potřeba nastavit také ID virtuální sítě.

VLAN ID – zvolené ID virtuální sítě v rozsahu 1–4094. Zařízení bude přijímat pouze pakety označené tímto ID.

Záložka Firewall

Povolte firewall – chrání zařízení před škodlivými požadavky. Důrazně se doporučuje mít firewall neustále aktivovaný.

Firewall

Povoleno – povolení firewallu, který chrání zařízení před škodlivými požadavky.

Stav – udává stav firewallu. Stav firewallu může být Vypnutý, V provozu nebo Detekován možný útok (když je zjištěn problém a některé požadavky jsou ignorovány).

Datum a čas

Čas v zařízení lze kdykoli synchronizovat s internetovým časem zaškrtnutím funkce [Použít čas z internetu](#) nebo s aktuálním časem ve vašem PC pomocí tlačítka [Synchronizovat s prohlížečem](#).



VÝSTRAHA

Pro maximální přesnost a spolehlivost je doporučeno mít zapnutou funkci [Použít čas z internetu](#). V běžných provozních podmínkách může být chyba času v zařízení až ± 2 minuty/měsíc.



POZNÁMKA

Správné nastavení data a času není pro základní funkci zařízení nezbytné. .

Aktuální čas

Použít čas z internetu – povoluje použití NTP serveru pro synchronizaci vnitřního času zařízení.

[Synchronizovat s prohlížečem](#) – pomocí tlačítka lze kdykoli synchronizovat čas v zařízení s aktuálním časem ve vašem PC.

Časová zóna

Automatická detekce – nastavuje, zda bude časová zóna detekována automaticky ze služby My2N. V případě, že je automatická detekce vypnuta, je použito nastavení v parametru Manuální volba (ručně zvolená časová zóna nebo Vlastní pravidlo).

Detekovaná časová zóna – zobrazuje automaticky zjištěnou časovou zónu. V případě, že služba není k dispozici nebo je vypnutá, zobrazuje N/A.

Manuální volba – nastavuje časovou zónu pro místo instalace zařízení. Nastavení určuje časový posun a přechody mezi letním a zimním časem.

Vlastní pravidlo – pokud je zařízení nainstalováno v lokalitě, která není uvedena v seznamu parametru Časová zóna, lze nastavit pravidlo časové zóny manuálně.

NTP server

Adresa NTP serveru – nastavuje IP adresu nebo doménové jméno NTP serveru, podle kterého zařízení synchronizuje vnitřní čas. IP adresu serveru ani doménové jméno nelze nastavit při vypnutí funkce [Použít čas z internetu](#).

Stav času z NTP – zobrazuje stav posledního pokusu o seřízení lokálního času pomocí NTP serveru (Není seřízen, Seřízen, Chyba).

Funkce

Menu zobrazuje seznam zveřejněných beta funkcí, které jsou určeny k testování uživateli.

Seznam uvádí:

- název funkce,
- stav funkce indikující, zda je funkce spuštěna nebo zastavena,
- akci umožňující funkci spustit nebo zastavit.

Ke spuštění nebo zastavení funkce dojde až po restartu zařízení. Dokud není zařízení restartováno, je možné požadavek na změnu stavu zrušit akcí **Přerušit**.



POZNÁMKA

Na testovací funkce není poskytnuta záruka a společnost 2N TELEKOMUNIKACE a.s. nenesou odpovědnost za funkční omezení a případné škody vzniklé v důsledku funkčních omezení beta funkcí. Beta funkce jsou poskytovány výhradně za účelem testování.

Certifikáty

Některé síťové služby zařízení **2N Sentrio** využívají pro komunikaci s ostatními zařízeními v síti zabezpečený protokol TLS. Tento protokol zamezuje třetím stranám odposlouchávat, příp. modifikovat obsah komunikace. Při navazování spojení pomocí TLS protokolu probíhá jednostranná, příp. oboustranná autentizace, která vyžaduje certifikáty a privátní klíče.

Služby zařízení, které využívají protokol TLS:

1. Web server (protokol HTTPS)
2. 802.1x (protokol EAP-TLS)
3. SIPs

Zařízení umožňuje nahrát až 3 sady certifikátů certifikačních autorit, které slouží k ověřování identity zařízení, se kterým komunikuje, a zároveň nahrát 3 osobní certifikáty a privátní klíče, pomocí kterých se šifruje komunikace.

Každé službě zařízení vyžadující certifikáty můžete přiřadit jednu ze sad certifikátů, viz [Web Server \(str. 79\)](#). Certifikáty mohou být sdíleny více službami současně.

Zařízení akceptuje certifikáty ve formátech DER (ASN1) a PEM.

Při prvním připojení napájení k zařízení se automaticky vygeneruje tzv. Self Signed certifikát a privátní klíč, který lze použít pro službu Web server bez nutnosti nahrát vlastní certifikát a privátní klíč.





POZNÁMKA

V případě použití Self Signed certifikátu pro šifrování komunikace mezi web serverem zařízením a prohlížečem, je komunikace zabezpečena, nicméně prohlížeč upozorní, že nemůže ověřit důvěryhodnost certifikátu zařízení.

Aktuální přehled nahraných certifikátů certifikačních autorit a osobních certifikátů se zobrazuje ve dvou záložkách: Certifikáty certifikačních autorit (CA certifikáty) a Osobní certifikáty.

Nahrání certifikátu

1. Stiskem tlačítka  můžete do zařízení nahrát certifikát z úložiště.
2. V dialogovém okně vyberte soubor s certifikátem (příp. s privátním klíčem).
3. Stiskněte tlačítko **Nahrát**.
4. Stiskem tlačítka  certifikát ze zařízení odstraníte.





POZNÁMKA

- Certifikát s privátním RSA klíčem delším než 2048 bitů může být odmítnut. V tomto případě se zobrazí hláška:
„Soubor s privátním klíčem nebo heslo nebylo zařízením akceptováno!“
- V případě použití certifikátů založených na eliptických křivkách je možné použít pouze křivky secp256r1 (aka prime256v1 aka NIST P-256) a secp384r1 (aka NIST P-384).

Záložka CSR

Ve webovém konfiguračním rozhraní můžete vytvořit vlastní CSR (Certificate Signing Request), který následně předložíte certifikační autoritě (CA) k podpisu. Tento proces zajišťuje, že certifikát je správně spárován s privátním klíčem, který byl vygenerován při vytvoření CSR a zůstává bezpečně uložen pouze ve vašem zařízení.

1. Novou žádost o certifikát vytvoříte kliknutím na .
2. Zobrazí se dialogové okno, ve kterém vyplíte následující informace:
 - **Common Name (CN)** – tato položka musí obsahovat IP adresu nebo doménové jméno, pod kterým je přístupné webové rozhraní zařízení 2N IP Interkom.
 - **SAN: mDNS** – povoluje zahrnutí **mDNS (Multicast DNS)** jako alternativního názvu subjektu (SAN) v certifikátu. Používá se pro přístup přes doménové jméno v lokální síti.
 - **SAN: IP** –povoluje zahrnutí **IP adresy** jako alternativního názvu subjektu (SAN) v certifikátu. Používá se pro přístup přes IP adresu.
 - **Algoritmus veřejného klíče** – určuje typ algoritmu použitého pro generování veřejného klíče v certifikátu.
 - **CSR ID** – unikátní identifikátor žádosti o podpis certifikátu (Certificate Signing Request).
 - **Country (C)** – dvoupísmenný kód země, kde je organizace registrována (dle standardu ISO 3166-1 alpha-2).
 - **State/Country/Region (S)** – stát nebo region, kde je organizace registrována(nezkráceno).
 - **City/Locality (L)** – název města nebo lokality, kde je organizace registrována (nezkráceno).
 - **Organization (O)** – právní název organizace, včetně všech přípon jako Inc., Corp., Ltd.
 - **Organizational Unit (OU)** – název oddělení nebo jednotky v rámci organizace.
 - **E-mail** – e-mailová adresa kontaktní osoby nebo správce certifikátů.
3. Kliknutím **Generovat** vytvoříte žádost o podpis certifikátů. Vytvořený CSR soubor stáhněte a uložte na bezpečné místo.
4. Předejte vytvořený CSR soubor certifikační autoritě (CA), která na jeho základě vystaví digitální certifikát.
5. Vystavený digitální certifikát nahrajte zpět k danému CSR souboru ve webovém rozhraní. Nahrání provedete kliknutím na  v řádku dané žádosti o certifikaci.

Stiskem tlačítka  odstraníte CSR. Stiskem tlačítka  zobrazíte parametry CSR.

Aktualizace

Záložka My2N

Cloudová platforma My2N slouží pro vzdálenou správu a konfiguraci 2N IP zařízení a umožňuje vzdálené připojení do webového konfiguračního rozhraní zařízení.

My2N povoleno – povoluje připojení ke službě My2N.

My2N Security Code

Sériové číslo – zobrazuje sériové číslo zařízení, pro které je platný My2N kód.

My2N Security Code – kód sloužící pro přidání zařízení do My2N.

Vygenerovat nový – aktuální My2N Security Code bude zneplatněn a bude vygenerován nový.

Stav připojení

Zobrazuje informace o stavu připojení zařízení do My2N.

My2N ID – unikátní identifikátor společnosti vytvořený pomocí My2N portálu.

Záložka Firmware

Automaticky aktualizovat firmware – povoluje automatické stahování firmware/konfigurace z TFTP/HTTP serveru.

Nastavení serveru

Způsob získání adresy – umožňuje zvolit, zda adresa TFTP/HTTP serveru bude zadána manuálně nebo se použije adresa získaná automaticky z DHCP serveru pomocí parametru **DHCP (Option 66/150) adresa**.

Adresa serveru – umožňuje manuálně zadat adresu serveru TFTP („tftp://ip_adresa[:port]“), HTTP („http://ip_adresa[:port]“), nebo HTTPS („https://ip_adresa[:port]“).

DHCP (Option 66/150) adresa – zobrazuje adresu serveru získanou pomocí DHCP Option 66 nebo 150.

Cesta k souboru – nastavuje cestu ke složce s firmwarem. Pro hledání v kořenovém adresáři serveru je třeba zadat „/“. Zařízení 2N vyhledávají firmware soubor s názvem „model-firmware.bin“ (konkrétní model), kde:

- **model** – představuje identifikátor závislý na zařízení:
 - 2N Access Unit – au
 - 2N Access Unit 2.0 – aug2
 - 2N Access Unit M – aum
 - 2N Access Unit QR – auqr
 - 2N IP Audio Kit – hipak
 - 2N IP Base – hipba
 - 2N IP Force – hipf
 - 2N IP Safety – hipsf
 - 2N IP Solo – hipso
 - 2N IP Style – style
 - 2N IP Vario – hipv
 - 2N IP Verso – hipve
 - 2N IP Verso 2.0 – verso2
 - 2N IP Video Kit – hipvk
 - 2N Sentries Cabin – sentrica
 - 2N Sentries Lobby – sentrilo
 - 2N SIP Audio Converter – sac
 - 2N SIP Speaker – ss
 - 2N SIP Speaker Horn – sassh

Použití autentizaci – povoluje použití autentizaci pro HTTP/HTTPS server.

Uživatelské jméno – nastavuje jméno uživatele pro autentizaci přístupu k serveru HTTP/HTTPS.

Heslo – nastavuje heslo pro autentizaci přístupu k serveru HTTP/HTTPS.

Ověřit certifikát serveru – ověří veřejný certifikát ACS serveru vůči CA certifikátům nahraným v zařízení.

Klientský certifikát – specifikuje klientský certifikát a privátní klíč, pomocí kterých se ověřuje oprávnění zařízení komunikovat s ACS serverem.

Záložka Konfigurace

Automaticky aktualizovat konfiguraci – povoluje automatické stahování firmware/konfigurace z TFTP/HTTP serveru.

Nastavení serveru

Způsob získání adresy – umožňuje zvolit, zda adresa TFTP/HTTP serveru bude zadána manuálně nebo se použije adresa získaná automaticky z DHCP serveru pomocí parametru **DHCP (Option 66/150) adresa**.

Adresa serveru – umožňuje manuálně zadat adresu serveru TFTP („tftp://ip_adresa[:port]“), HTTP („http://ip_adresa[:port]“), nebo HTTPS („https://ip_adresa[:port]“).

DHCP (Option 66/150) adresa – zobrazuje adresu serveru získanou pomocí DHCP Option 66 nebo 150.

Cesta k souboru – nastavuje cestu ke složce s konfiguračními soubory. Pro hledání v kořenovém adresáři serveru je třeba zadat „/“. Zařízení 2N vyhledávají konfigurační soubory s názvem „model-common.xml“ nebo „model-macaddr.xml“, kde:

- macaddr – představuje MAC adresu konkrétního zařízení

• model – představuje identifikátor závislý na zařízení:

- 2N Access Unit – au
- 2N Access Unit 2.0 – aug2
- 2N Access Unit M – aum
- 2N Access Unit QR – auqr
- 2N IP Audio Kit – hipak
- 2N IP Base – hipba
- 2N IP Force – hipf
- 2N IP Safety – hipsf
- 2N IP Solo – hipso
- 2N IP Style – style
- 2N IP Vario – hipv
- 2N IP Verso – hipve
- 2N IP Verso 2.0 – verso2
- 2N IP Video Kit – hipvk
- 2N Sentries Cabin – sentrica
-
- 2N SIP Audio Converter – sac
- 2N SIP Speaker – ss
- 2N SIP Speaker Horn – sassh

Použití autentizaci – povoluje použití autentizaci pro HTTP/HTTPS server.

Uživatelské jméno – nastavuje jméno uživatele pro autentizaci přístupu k serveru HTTP/HTTPS.

Heslo – nastavuje heslo pro autentizaci přístupu k serveru HTTP/HTTPS.

Ověřit certifikát serveru – ověří veřejný certifikát ACS serveru vůči CA certifikátům nahraným v zařízení.

Klientský certifikát – specifikuje klientský certifikát a privátní klíč, pomocí kterých se ověřuje oprávnění zařízení komunikovat s ACS serverem.

Zabezpečení konfigurace

Heslo konfigurace – nastavuje heslo použité pro rozšifrování konfigurace zabezpečené heslem.

Plán aktualizací

Při startu zařízení – povoluje kontrolu a příp. provedení aktualizace po každém startu zařízení.

Perioda aktualizace – nastavuje periodu provádění aktualizace. Lze nastavit provádění jednou za hodinu, den, týden a měsíc.

Čas aktualizace – umožňuje nastavit čas ve formátu HH:MM, kdy se má aktualizace pravidelně provádět. Parametr se nepoužije, pokud je nastaven interval aktualizace kratší než 1 den.

Záložka TR069

V této záložce se povoluje a konfiguruje vzdálená správa zařízení pomocí protokolu TR-069. Protokol TR-069 umožňuje spolehlivě konfigurovat parametry zařízení, obnovit a zálohovat konfiguraci, příp. upgradovat firmware zařízení.

Protokol TR-069 je využíván cloudovou službou My2N. Pro správnou funkci zařízení s My2N je nutné službu TR-069 povolit a parametr Aktivní profil nastavit na hodnotu My2N. Poté se zařízení bude periodicky přihlašovat ke službě My2N, která ho může konfigurovat.

Tato funkce umožňuje připojit zařízení k vlastnímu ACS (Auto Configuration Server). V takovém případě bude připojení ke službě My2N na zařízení vypnuto.

My2N / TR069 povoleno – povoluje připojení ke službě My2N, příp. jinému ACS serveru.

Obecné nastavení

Aktivní profil – umožňuje vybrat jeden z přednastavených profilů (ACS serveru), příp. zvolit vlastní nastavení a připojení k ACS serveru nakonfigurovat ručně.

Další synchronizace za – zobrazuje, za jak dlouho bude zařízení kontaktovat vzdálený ACS server.

Stav připojení – zobrazuje aktuální stav připojení k ACS serveru, příp. popis chybového stavu.

Detail stavu komunikace – chybový kód komunikace se serverem nebo status kód protokolu HTTP.

Test připojení – testuje připojení ke službě TR069 dle nastaveného profilu, viz Aktivní profil. Výsledek testu se zobrazí v poli Stav připojení.

Diagnostika

Záložka Diagnostika

Rozhraní umožňuje spustit zachytávání diagnostických logů, které je možné následně stáhnout a odeslat Technické podpoře. Zachycené diagnostické logy pomáhají v identifikaci a řešení hlášených problémů. Logy obsahují informace o zařízení, o jeho konfiguraci, o síťovém provozu, crash log a statistiku paměti.

Diagnostický balíček

Stav zachytávání paketů – ukazuje, zda je spuštěno zachytávání paketů v záložce Zachytávání paketů.



Velikost zachycených paketů – ukazuje, jaké množství paketů je zachyceno.

Stav zachytávání syslogů – ukazuje, zda je spuštěno zachytávání syslog zpráv v záložce Syslog.

Délka zachytávání syslogů – ukazuje, jak dlouho se zachytávají syslog zprávy v záložce Syslog.

Velikost zachycených syslogů – ukazuje, jaké množství syslog zpráv je zachyceno.

Zastavit zachytávání syslogů – nastavuje dobu, po kterou se budou data zachytávat.

Zachytávání se spustí pomocí tlačítka pro nahrávání . Při opětovném stisku tlačítka pro nahrávání  se zachytávání restartuje a začíná běžet znovu. Soubor se zachycenými pakety lze stáhnout pomocí tlačítka . Soubor se zachycenými pakety obsahuje soubor s uloženou konfigurací zařízení.

Pro zvýšení bezpečnosti zašifrujte soubor heslem. Toto heslo bude potřeba při obnově konfigurace k dešifrování souboru a přístupu k jeho obsahu. Ujistěte se, že heslo neztratíte a uložíte ho na bezpečné místo.

Export hashe pro zabezpečený výstup přidá k hodnotám v konfiguračním souboru jejich hash podobu, v jaké se zapisují do syslogu. Hash podoba se k hodnotám přidává jako atribut **DiscreteHash**.



VÝSTRAHA

- Spuštění zachytávání diagnostických dat restartuje zachytávání paketů, pokud již běží.
- Pro zvýšení bezpečnosti zašifrujte soubor heslem. Toto heslo bude potřeba při obnově konfigurace k dešifrování souboru a přístupu k jeho obsahu. Ujistěte se, že heslo neztratíte a uložíte ho na bezpečné místo.

Nástroje

Ověřit dostupnost adresy v síti – slouží k ověření dostupnosti dané adresy v síti jako příkaz **Ping** v běžných operačních systémech. Po stisknutí **Ping** se zobrazí dialog, ve kterém je možné zadat IP adresu



nebo doménové jméno a stisknutím **Ping** odeslat zkušební data na tuto adresu. Pokud je zadána IP adresa nebo doménové jméno neplatné, je zobrazeno upozornění a **Ping** je neaktivní, dokud není zadávaná adresa platná. V dialogu se dále zobrazuje stav provádění funkce a výsledek. Stav „Selhal“ („Failed“) může znamenat buď nedostupnost zadané adresy do 10 vteřin, nebo nemožnost přeložit doménové jméno na adresu. Jestliže je přijata platná odpověď, je zobrazena IP adresa, ze které tato odpověď přišla, a délka čekání na odpověď v milisekundách. Novým stisknutím **Ping** je odeslán další dotaz na stejnou adresu.

Záložka Zachytávání paketů



V záložce Trace je možné spustit zachytávání příchozích a odchozích paketů na síťovém rozhraní. Zachycené pakety se mohou ukládat lokálně do bufferu o velikosti 4 MB nebo vzdáleně do PC uživatele. Soubor se zachycenými pakety lze stáhnout a dále zpracovat např. pomocí aplikace Wireshark (www.wireshark.org).

Lokální zachytávání paketů

Při lokálním zachytávání paketů doporučujeme snížit přenosovou rychlost video streamu pod hodnotu 512 kbps. Po zaplnění bufferu při lokálním zachytávání dochází automaticky k přepisu nejstarších uložených paketů.

1. Zachytávání paketů spustíte kliknutím na .
2. Zastavení zachytávání provedete kliknutím na .
3. Soubor se zachycenými pakety si můžete uložit na disk kliknutím na .

Vzdálené zachytávání paketů

1. Klikněte na .
2. V otevřeném okně nastavte dobu (v sekundách), po kterou se mají zachytávat příchozí a odchozí pakety.
3. Kliknutím na OK spustíte zachytávání.
4. Vyberte místo na disku k uložení souboru se zachycenými pakety.
5. Zastavení zachytávání můžete provést kliknutím na .

Záložka Syslog

Zařízení **2N Sentrico** umožňuje odesílat systémové zprávy obsahující důležité informace o stavu a procesech zařízení na Syslog server, kde tyto zprávy mohou být zaznamenávány a použity pro další analýzu a audit sledovaného zařízení. V běžném provozu zařízení není nutné tuto službu konfigurovat.

Citlivá data, jako jsou přístupové kódy, identifikátory karet, přihlašovací údaje apod., se do syslogu ukládají v zašifrované podobě (hash). Přiřazení hash hodnot k reálným hodnotám lze provést podle konfiguračního souboru..

Nastavení Syslog serveru

Odesílat Syslog zprávy – povoluje odesílání systémových zpráv Syslog serveru. Pro správnou funkci musí být nastavena platná adresa serveru.

Adresa serveru – nastavuje IP adresu ve formátu „IP[:port]“ nebo MAC adresu serveru, na kterém běží aplikace pro záznam syslog zpráv.

Úroveň odesílaných zpráv – nastavuje úroveň podrobnosti odesílaných zpráv (Error, Warning, Notice, Info, Debug 1–3). Úroveň zpráv Debug 1–3 se doporučuje nastavit pouze v případě usnadnění lokalizace problému v zařízení, kterou vyžaduje technická podpora.

Lokální Syslog zprávy

Tento blok podává všeobecný přehled o lokálních Syslog zprávách. Lokální syslog zprávy je možné nahrát

 a stáhnout .

Údržba

Toto menu slouží k údržbě konfigurace a firmwaru zařízení. Umožňuje zálohovat a obnovit nastavení všech parametrů, aktualizovat firmware zařízení, případně nastavit všechny parametry zařízení do výchozího stavu.

Konfigurace

Obnovit konfiguraci – slouží k obnově konfigurace z předchozí zálohy. Po stisku tlačítka se zobrazí dialogové okno, ve kterém lze vybrat soubor s konfigurací a nahrát jej do zařízení. Před nahráním souboru do zařízení je možné zvolit, zda se z konfiguračního souboru má uplatnit nastavení síťových parametrů a nastavení připojení k SIP ústředně.

Při obnově konfigurace ze zašifrovaného souboru je potřeba zadat heslo k jeho dešifrování.



VÝSTRAHA

Konfigurační soubor má v sobě uložené přihlašovací heslo. Pokud je heslo v souboru nezašifrované nebo je výchozím heslem 2n, bude nahrána pouze platná část konfigurace. To znamená, že se konfigurace nahraje, ale heslo zůstane původní a nezmění se na hodnotu uvedenou v souboru.

Zálohovat konfiguraci – slouží k záloze aktuální kompletní konfigurace zařízení. Po stisku tlačítka dojde ke stažení kompletní konfigurace, kterou lze uložit na úložišti.



VÝSTRAHA

- Konfigurace zařízení může obsahovat citlivé informace, jako jsou telefonní čísla uživatelů a přístupová hesla, proto je nutné se souborem nakládat obezřetně.
- Pro zvýšení bezpečnosti zašifrujte soubor heslem. Toto heslo bude potřeba při obnově konfigurace k dešifrování souboru a přístupu k jeho obsahu. Ujistěte se, že heslo neztratíte a uložíte ho na bezpečné místo.

Výchozí nastavení – slouží k obnovení všech parametrů zařízení do výchozího stavu. Obnovení nastavení síťových parametrů a certifikátů vyžaduje dodatečné potvrzení v potvrzovacím dialogovém okně.

System

Aktualizovat firmware – slouží k nahrání nového firmwaru do zařízení. Po stisku tlačítka se zobrazí dialogové okno, ve kterém je možné vybrat soubor s firmwarem určeným pro vaše zařízení. Po úspěšném uploadu firmwaru se zařízení automaticky restartuje. Po restartu je plně k dispozici s novým firmwarem. Celý proces aktualizace trvá necelou minutu. Aktuální verzi firmwaru pro vaše zařízení můžete získat na adrese 2N.com. Aktualizace firmwaru neovlivňuje konfiguraci. Zařízení kontroluje soubor firmwaru a neumožní nahrát nesprávný nebo poškozený soubor.

Stav firmware – zobrazuje, zda je k dispozici nová verze firmware. Pokud k dispozici není, zobrazuje se **Zkontrolovat**, které slouží k online ověření, zda je k dispozici novější firmware. Pokud k dispozici je, **Aktualizovat** firmware po stisknutí stáhne a následně automaticky upgraduje zařízení.

Upozorňovat na beta verze – zaškrtnutím pole se povolí sledování a také stahování nejaktuálnější beta verze firmwaru.



POZNÁMKA

V tomto zařízení neprobíhá automatická aktualizace firmwaru, která by zajistila stabilní provoz a zabránila možným problémům s kompatibilitou se systémy třetích stran integrovanými ve vašem prostředí. Pro zajištění integrity systému a eliminaci neúmyslných poruch musejí všechny aktualizace být uživatelem manuálně potvrzeny nebo iniciovány. Před provedením jakékoli aktualizace prosím zkontrolujte poznámky k nové verzi a ověřte kompatibilitu se svou stávající infrastrukturou.

Restartovat – provede restart zařízení. Celý proces restartu trvá asi 30 s. Po dokončení restartu, kdy zařízení získá vlastní IP adresu, se automaticky zobrazí přihlašovací okno.



VÝSTRAHA

Zápis změny konfigurace zařízení se provádí v časovém rozmezí 3–15 s v závislosti na velikosti příslušné konfigurace. Během této doby nerestartujte zařízení.

Licence knihoven třetích stran – po kliknutí na **Zobrazit** se otevře dialogové okno se seznamem použitých licencí a knihoven třetích stran. Také obsahuje link na dokument EULA.

Statistika využití

Odesílání anonymních statistických dat – povoluje odesílání anonymních statistických dat o využití zařízení výrobcí. Tato data neobsahují žádné citlivé informace, jako např. hesla, přístupové kódy ani telefonní čísla. 2N TELEKOMUNIKACE a.s. používá tyto informace ke zlepšování kvality, spolehlivosti a výkonu softwaru. Účast je dobrovolná a zasílání statistických údajů lze kdykoliv zrušit.

Použité porty

Údržba – čištění

2N Sentrío neobsahuje komponenty škodlivé životnímu prostředí. Zařízení zlikvidujte v souladu s platnými právními předpisy.

Při používání zařízení dochází k zašpinění povrchu. K odstranění nečistot obvykle postačí měkký hadřík navlhčený čistou vodou. Pro čištění používejte vhodné prostředky určené pro čištění brýlí, optiky, obrazovek apod. Vhodné jsou čisticí ubrousky na IT techniku.



VÝSTRAHA

Výrobek použijte pro účely, pro které byl navržen a vyroben, v souladu s tímto návodem. Výrobce si vyhrazuje právo na takové úpravy výrobku oproti předložené dokumentaci, které povedou ke zlepšení vlastností výrobku.

Dodržujte při čištění tyto zásady:

- Nepoužívejte čističe na alkoholové bázi.
- Nepoužívejte agresivní čisticí prostředky (písek na nádobí, Savo apod.).
- Čistěte za suchého počasí, kdy případná vniknuvší voda rychle vyschne.

Zkoušky Funkčnosti EN 81-28

Tato kapitola popisuje postupy pro ověření funkčnosti systému nouzové signalizace ALARM u výtahu s **2N Sentrío Cabin** podle požadavků normy EN 81-28. Zkoušky je nutné provádět před uvedením výtahu do provozu a pravidelně v rámci údržby.

Příprava

1. Otevřete do webového konfiguračního rozhraní zařízení **2N Sentrío Cabin**.
2. Přejděte do **Volání > Alarmové volání** a ověřte následující nastavení:
 - **Doba stisku pro aktivaci** je nastavena na méně než 3000 ms.
 - Funkce **Zpožděné volání** je povolena.
 - Funkce **Testovací alarm** je povolena a délka stisku tlačítka pro aktivaci testovacího alarmu je nastavena na 30 sekund.
3. Přejděte do **Služby > Výtah** a ověřte následující nastavení:
 - **Režim vyproštění** je povolen.
 - V případě povoleného **Ukončení zadáním hesla** si heslo poznamenejte.

6.2.2 Informace nouzové signalizace ALARM (4.1.2)

1. Stiskněte a držte hardwarové tlačítko ALARM se symbolem zvonku po dobu nutnou pro spuštění testovacího alarmu (min. 30 s).
2. Zkontrolujte, že se objeví žlutá ikona zvonku v levém horním rohu displeje zařízení.
3. Při spojení hovoru s vyprošťovací službou zkontrolujte, že se v levém horním rohu objeví zelená ikona hovoru.
4. Ověřte oboustrannou komunikaci s vyprošťovací službou.

6.2.3 Konec nouzové signalizace ALARM (4.1.3)

1. Provedte kroky zkoušky [6.2.2 Informace nouzové signalizace ALARM \(4.1.2\)](#).
2. Vyzvěte vyprošťovací službu k ukončení hovoru.
3. Zkontrolujte, zda po ukončení hovoru na displeji zhasla zelená ikona hovoru. Žlutá ikona zvonku nadále svítí.
4. Ukončete režim vyproštění.

Ukončení tlačítkem 2

- a. Stiskněte Tlačítko 2 po dobu 3 s.

Tlačítko 2 (ALARM2) je externí tlačítko zapojené v konektoru na zadní straně hlavní jednotky (viz [Konektory 2N Sentrio Cabin \(str. 24\)](#)); umístění určuje instalační firma.

Ukončení zadáním hesla

- a. Zavolejte na **2N Sentrio** – vytočte číslo **2N Sentrio**.
 - b. Zadejte heslo pro vyproštění a potvrďte jej hvězdičkou.
5. Zkontrolujte, zda na displeji zhasla žlutá ikona zvonku.



6.2.4 Nouzové elektrické napájení (4.1.4)

Hlásky **2N Sentrio** nedisponují vlastním nouzovým napájením. Jejich provoz při nouzovém napájení je nutné ověřit na bráně/prvku poskytující nouzové napájení systému nouzové komunikace.

6.2.5 Vizuální a zvukové signály v kleci výtahu (4.1.5)

U některých hlásek jsou externí LED vyvedeny do kabiny výtahu. Za jejich umístění zodpovídá instalační firma. Zkontrolujte, zda jsou externí LED vyvedeny do kabiny výtahu.

Stavy nouzové signalizace jsou indikovány rozsvícením ikony v levém horním rohu displeje.

Spojování hovoru	Probíhající hovor	Aktivní režim vyproštění	Ukončení režimu vyproštění	
				Žádná ikona v levém horním rohu displeje

6.2.6 Komunikace (4.1.8), prověření nouzové signalizace ALARM (4.1.6), identifikace (4.1.7)

Komunikační odezva

1. Zajistěte, aby nebyly dveře výtahu plně otevřené.
2. Stiskněte hardwarové tlačítko ALARM se symbolem zvonku na dobu stisku pro aktivaci alarmového volání.
3. Zkontrolujte, že se objeví žlutá ikona zvonku v levém horním rohu displeje zařízení.
4. Při spojení hovoru s vyprošťovací službou zkontrolujte, že se v levém horním rohu objeví zelená ikona hovoru.
5. Ověřte oboustrannou komunikaci s vyprošťovací službou.

Prověření a opětovné spuštění ALARMu

1. Zajistěte, aby nebyly dveře výtahu plně otevřené.

2. Stiskněte hardwarové tlačítko ALARM se symbolem zvonku na dobu stisku pro aktivaci alarmového volání.
3. Zkontrolujte, že se objeví žlutá ikona zvonku v levém horním rohu displeje zařízení.
4. Při spojení hovoru s vyprošťovací službou zkontrolujte, že se v levém horním rohu objeví zelená ikona hovoru.
5. Ověřte oboustrannou komunikaci s vyprošťovací službou.
6. Vyzvěte vyprošťovací službu k ukončení hovoru.
7. Zkontrolujte, zda po ukončení hovoru na displeji zhasla zelená ikona hovoru. Žlutá ikona zvonku nadále svítí.
8. Krátce stiskněte tlačítko ALARM.
9. Zkontrolujte, zda se ozve zvukový signál signalizující spojování hovoru. Systém musí navázat spojení okamžitě po krátkém stisku.
10. Zkontrolujte, zda na displeji zhasla žlutá ikona zvonku.

Zda je zařízení správně identifikováno na straně přijímacího zařízení, je nutné ověřit na přijímacím zařízení. Přijímací zařízení není v portfoliu **2N Sentrío**.

Přístupnost a spolehlivost (4.2.1)

Komunikaci při nedostupnosti hlavního přijímacího zařízení a záznamy o samočinných zkouškách (provazních volání) je potřeba ověřit na přijímacím zařízení. Přijímací zařízení není v portfoliu **2N Sentrío**.

Řešení problémů

Nejčastěji řešené problémy najdete na stránkách <https://www.2n.com/faqs>.

Technické parametry

2N Sentrío

Typ napájení	Spotřeba(typická)	Ochrana proti přepólování	Klidový příkon
PoE, IEEE 802.3af (doporučený)	12 W 4 W	✓	2,9 W
10–15 V DC adaptér	Klidový stav: 4 W Hovor: 4,3 W	✓	

Uživatelské rozhraní

Ovládání	kapacitní touch panel
Displej	7" s rozlišením 1024 × 600 pixelů

Signalizační protokol

SIP	UDP, TCP, TLS
-----	---------------

Audio

Mikrofon	Integrovaný , nebo externí
Reproduktor	2 W integrovaný , nebo externí
Výstup pro indukční smyčku	600 mV RMS

Technické parametry

Audio stream

Protokoly	RTP, RTSP
Kodeky	G.711a/u, G.729, G.722, L16/16kHz

Video stream

Protokoly	MJPEG, RTP, RTSP, HTTP
Kodeky	H.264
Rozlišení videa	1280 x 720 px
Snímková frekvence	Až 30 snímků/s

Rozhraní 2N Sentrío

LAN	10/100BaseT, RJ-45; Cat5e nebo vyšší
2 wire 10 Mbit	2N 2 wire -IP 10 Mbit, doporučený jednožilový 24AWG, cat3 kabel
Vstupní kontakty	ALARM2 (ALARM1 bez 2N Sentrío)
Výstup	Indukční smyčka

Rozhraní 2N Sentrío Switch

Vstupní kontakty	4x kontakt (ANO, NE, ALARM2, CANCEL)
Výstupní kontakty	2x NO/NC (1x blokovací – RELAY1, 1x uživatelsky nastavitelný – RELAY2)
Voice Alarm Station	2x (audio jednotka v horní a spodní části šachty)

Technické parametry

Rozhraní 2N Sentrio Switch

Externí mikrofon 1x

Externí reproduktor 1x

Mechanické parametry

Rozměry zařízení (Š x V x H) 193 × 157 × 50 mm

Rozměry při zápusné instalaci 2N Sentrio Cabin (nad povrchem) 200,6 x 162,8 x 30 mm

Hmotnost Hlavní jednotka 555 g

2N Sentrio Cabin s rámem a tlačítky 950 g

2N Sentrio Cabin s rámem bez tlačítek 830 g

2N Sentrio Switch 160 g

Provozní teplota -20 až 50 °C

Provozní relativní vlhkost 10 až 90 % nekondenzující

Skladovací teplota -20 až 70 °C

Doporučená nadmořská výška až 2000 m

Obecné pokyny a upozornění

Před použitím tohoto výrobku si prosím pečlivě přečtěte tento návod k použití a řiďte se pokyny a doporučeními v něm uvedenými.

V případě používání výrobku jiným způsobem, než je uvedeno v tomto návodu, může dojít k nesprávnému fungování výrobku nebo k jeho poškození či zničení.

Výrobce nenese žádnou odpovědnost za případné škody vzniklé používáním výrobku jiným způsobem, než je uvedeno v tomto návodu, tedy zejména jeho nesprávným použitím, nerespektováním doporučení a upozornění.

Jakékoliv jiné použití nebo zapojení výrobku, kromě postupů a zapojení uvedených v návodu, je považováno za nesprávné a výrobce nenese žádnou zodpovědnost za následky způsobené tímto počínáním.

Výrobce dále neodpovídá za poškození, resp. zničení výrobku způsobené nevhodným umístěním, instalací, nesprávnou obsluhou či používáním výrobku v rozporu s tímto návodem k použití.

Výrobce nenese odpovědnost za nesprávné fungování, poškození či zničení výrobku důsledkem neodborné výměny dílů nebo důsledkem použití neoriginálních náhradních dílů.

Výrobce neodpovídá za ztrátu či poškození výrobku živelnou pohromou či jinými vlivy přírodních podmínek.

Výrobce neodpovídá za poškození výrobku vzniklé při jeho přepravě.

Výrobce neposkytuje žádnou záruku na ztrátu nebo poškození dat.

Výrobce nenese žádnou odpovědnost za přímé nebo nepřímé škody způsobené použitím výrobku v rozporu s tímto návodem nebo jeho selháním v důsledku použití výrobku v rozporu s tímto návodem.

Při instalaci a užívání výrobku musí být dodrženy zákonné požadavky nebo ustanovení technických norem pro elektroinstalaci. Výrobce nenese odpovědnost za poškození či zničení výrobku ani za případné škody vzniklé zákazníkovi, pokud bude s výrobkem nakládáno v rozporu s uvedenými normami.

Zákazník je povinen si na vlastní náklady zajistit softwarové zabezpečení výrobku. Výrobce nenese zodpovědnost za škody způsobené nedostatečným zabezpečením.

Zákazník je povinen si bezprostředně po instalaci změnit přístupové heslo k výrobku. Výrobce neodpovídá za škody, které vzniknou v souvislosti s užíváním původního přístupového hesla.

Výrobce rovněž neodpovídá za vícenáklady, které zákazníkovi vznikly v souvislosti s uskutečňováním hovorů na linky se zvýšeným tarifem.

Směrnice, zákony a nařízení

2N LiftGate splňuje certifikaci pro kybernetickou bezpečnost dle normy IEC 62443-4-1 a IEC 62443-4-2. **2N Sentrío** ve spojení s 2N LiftGate (viz schéma zapojení) představuje bezpečné řešení v souladu s uvedenou legislativou.

2N Sentrío je ve shodě s následujícími směrnicemi a předpisy:

EU

Zařízení **2N Sentrío** splňuje EN81-28 a EN81-70 (verze s integrovanými tlačítky).

- 2012/19/EU o odpadních elektrických a elektronických zařízeních
- 2014/30/EU pro elektromagnetickou kompatibilitu

- 2014/33/EU o výtazích a bezpečnostních komponentech pro výtahy
- 2014/35/EU pro elektrická zařízení pro užití v určitých mezích napětí
- 2011/65/EU o omezení používání některých nebezpečných látek v elektrických a elektronických zařízeních

Industry Canada

Tento přístroj třídy B je ve shodě s požadavky kanadské normy ICES/NMB-003.

Zařízení **2N Sentrio** splňuje technickou normu CSA B44:22.

US

Zařízení **2N Sentrio** splňuje technickou normu ASME A17.1-2022.

FCC

Toto zařízení bylo certifikováno ve shodě s požadavky pro digitální přístroj třídy B, dle části 15 pravidel FCC.

POZN.: Účelem těchto požadavků je vytvořit rozumnou ochranu proti škodlivému rušení v rezidenčních instalacích. Toto zařízení generuje, používá a může vyzařovat vysokofrekvenční energii, a pokud není instalováno a používáno v souladu s instrukcemi, může škodlivě rušit rádiovou komunikaci.

Nelze však zaručit, že k rušení v dané instalaci nedojde. Pokud toto zařízení způsobí škodlivé rušení rádiového nebo televizního příjmu, což se dá zjistit vypnutím a zapnutím přístroje, může se uživatel toto rušení pokusit opravit některým z následujících způsobů:

- Přesměrovat nebo přemístit přijímací anténu či vedení.
- Zvýšit vzdálenost mezi zařízením a přijímačem.
- Připojit zařízení do výstupu jiného obvodu napájecí sítě, než do kterého je připojen přijímač.
- Požádat o pomoc prodejce nebo zkušeného rádiového/televizního technika.

Změny nebo úpravy této jednotky, které nejsou výslovně schváleny stranou odpovědnou za shodu, by mohly vést ke zneplatnění práva uživatele na provoz tohoto zařízení.

Nakládání s elektroodpadem a upotřebenými akumulátory



Použitá elektrozařízení a akumulátory nepatří do komunálního odpadu. Jejich nesprávnou likvidací by mohlo dojít k poškození životního prostředí!

Po době jejich použitelnosti elektrozařízení pocházející z domácností a upotřebené akumulátory vyjmuté ze zařízení odevzdejte na speciálních sběrných místech nebo předejte zpět prodejci nebo výrobci, který zajistí jejich ekologické zpracování. Zpětný odběr je prováděn bezplatně a není vázán na nákup dalšího zboží. Odevzdávaná zařízení musejí být úplná.

Akumulátory nevhazujte do ohně, nerozebírejte ani nezkratujte.



2N Sentrico – Instalační manuál

© 2N Telekomunikace a. s., 2026

2N.com