

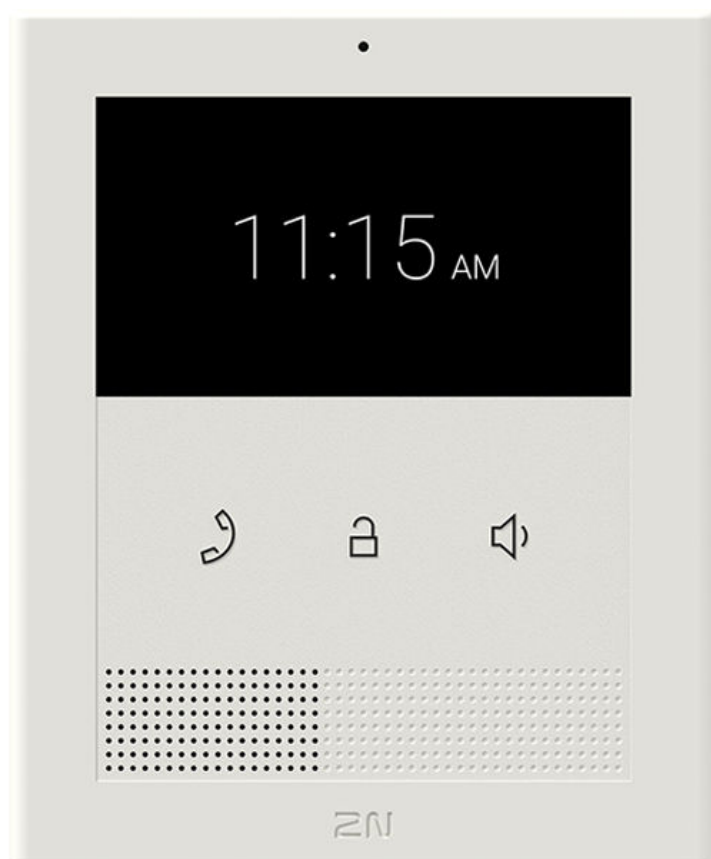

2N Clip 2wire-IP

Uživatelský manuál



Obsah

Použité symboly a termíny	4
Představení produktu	5
Základní vlastnosti	5
Varianty produktu	6
Switche	7
Napájení	7
Příslušenství pro instalaci	7
Kontrola obsahu balení	7
Rozmístění prvků na zařízení	8
Přední strana	8
Zadní strana	8
Prvky a LED switche	9
Mechanická instalace	12
Podmínky pro instalaci	12
Instalace switche	12
Připojení k síti LAN	14
Připojení interkomu 2N IP	14
Propojení pater	14
Instalace na zeď	16
Instalace na single-gang krabici	18
Instalace do stojanu	19
Sejmutí zařízení	22
Napájení zařízení	22
Hmatové samolepky	23
Stručný průvodce	24
Zjištění IP adresy zařízení	24
Zjištění IP adresy pomocí 2N IP Utility	24
Zjištění IP adresy pomocí displeje zařízení	25
Zjištění IP adresy pomocí tlačítka RESET	25
Přístup do webové konfigurace zařízení	26
Změna hesla	27
Doporučené prohlížeče	27
Aktualizace firmwaru	27
Restartování zařízení	28
Restartování zařízení pomocí webového konfiguračního rozhraní	28
Restartování zařízení pomocí ovládání zařízení	28
Restartování zařízení pomocí RESET tlačítka	28
Obnovení továrního nastavení	28
Obnovení továrního nastavení pomocí webového konfiguračního rozhraní	29
Obnovení do továrního nastavení pomocí tlačítka RESET	29
Konfigurace pomocí hardwaru	29
Restart zařízení	29
Zjištění IP adresy pomocí tlačítka RESET	30
Nastavení statické IP adresy pomocí tlačítka RESET	30
Nastavení dynamické IP adresy pomocí tlačítka RESET	31
Obnovení do továrního nastavení pomocí tlačítka RESET	31
Webové konfigurační rozhraní	32
První přihlášení	32
Nalezení zařízení v síti	32
Přístup do webové konfigurace zařízení	36
Základní nastavení zařízení	37
Aktualizace firmwaru	37
Adresář	38

Volání	38
Nastavení displeje	41
Rozšířené nastavení	41
Nastavení zvuku	41
Časové profily	42
Pokročilé nastavení SIP účtu	42
System	43
Nastavení data a času	43
Nastavení sítě	44
Použité porty	44
Ovládání zařízení	47
Funkce tlačítek	47
Domovská obrazovka	48
Menu Adresář	49
Menu Nastavení	51
Menu Nastavení vyzváněcí melodie	52
Provozní stavy	53
Signalizace provozních stavů	53
Hovory	54
Klidový režim	56
Zámek zařízení	56
Údržba – čištění	58
Řešení problémů	59
Technické parametry	60
2N Clip 2wire-IP	60
2N Clip 2wire-IP Switch	62
Obecné pokyny a upozornění	64
Směrnice, zákony a nařízení	64
EU	64
Industry Canada	64
Nakládání s elektroodpadem a upotřebenými akumulátory	65

Použité symboly a termíny

V manuálu jsou použity následující symboly a piktogramy:



NEBEZPEČÍ

Vždy dodržujte tyto pokyny, abyste se vyhnuli nebezpečí úrazu.



VAROVÁNÍ

Vždy dodržujte tyto pokyny, abyste se vyvarovali poškození zařízení.



VÝSTRAHA

Důležité upozornění. Nedodržení pokynů může vést k nesprávné funkci zařízení.



TIP

Užitečné informace pro snazší a rychlejší používání nebo nastavení.



POZNÁMKA

Postupy a rady pro efektivní využití vlastností zařízení.

Představení produktu

V této kapitole je představen produkt **2N Clip 2wire-IP**, možnosti jeho využití a výhody, které z jeho užívání plynou.

Základní vlastnosti

2N Clip 2wire-IP je vnitřní IP/SIP jednotka umožňující komunikaci s IP interkomy 2N.

Zařízení obsahuje ovládací panel se třemi tlačítky, hlasitý reproduktor, kvalitní mikrofon umožňující výbornou slyšitelnost a srozumitelnost, 2drátové rozhraní pro připojení k síti LAN, připojení napájení a konektor dveřního zvonku.

2N Clip 2wire-IP je vysoce kvalitní odpovídací vnitřní jednotka vyznačující se jednoduchou instalací a konfigurací. V rámci jedné instalace je možné kombinovat více typů odpovídacích jednotek z produkce společnosti 2N Telekomunikace a.s.

2N Clip 2wire-IP obsahuje vlastní webové konfigurační rozhraní, které uživatelům přináší větší komfort při konfigurování zařízení.

Základní vlastnosti **2N Clip 2wire-IP**:

- displej z plexiskla o tloušťce 2 mm
- připojení do sítě LAN a napájení pomocí kabelu kroucené dvoulinky
- vzdálená správa a konfigurace prostřednictvím **2N Remote Configuration**
- zámek zařízení
- vzdálené ovládání zámků dveří
- zobrazení času na displeji
- integrované webové konfigurační rozhraní
- možnost varianty zařízení s integrovanou indukční smyčkou
- vstup pro externí zvonkové tlačítko

Schéma připojení komplexního řešení

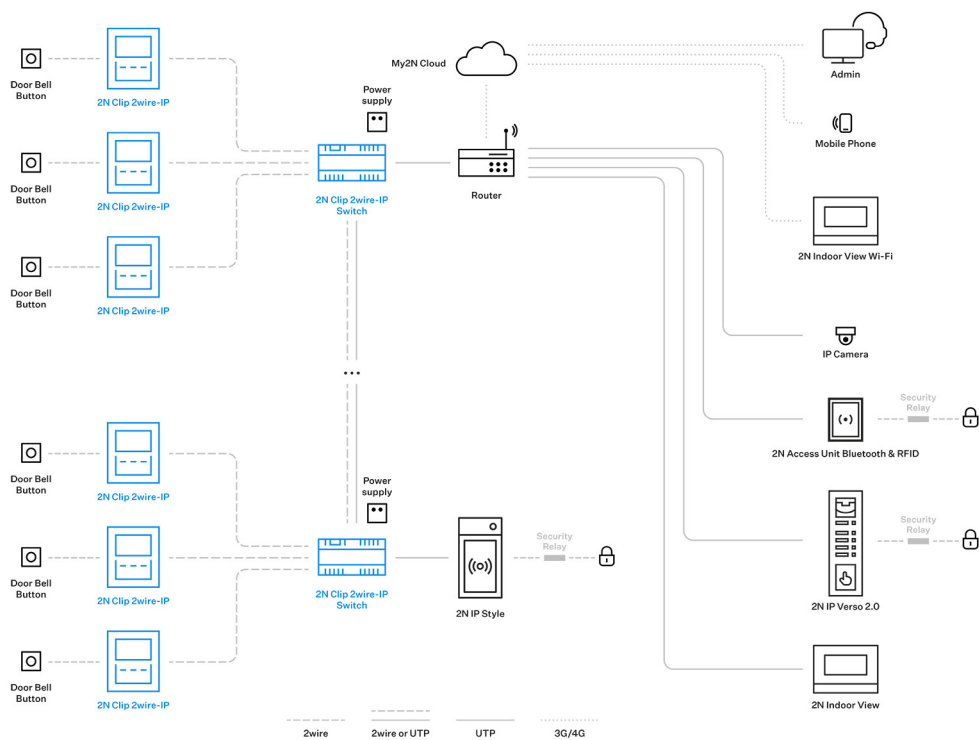

Varianty produktu

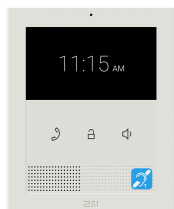

Objednací číslo: 9138522

2N Clip 2wire-IP

Varianta s indukční smyčkou

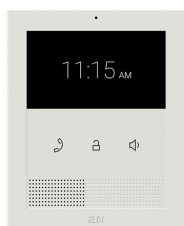

Objednací číslo: 9138521

2N Clip 2wire-IP

Varianta bez indukční smyčky

Switche

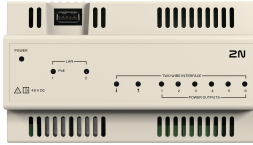

Objednací číslo: 9138001

2N Clip 2wire-IP Switch

Switch s 2vodičovým rozhraním pro připojení až 6 jednotek 2N Clip 2wire-IP.

Napájení



Objednací číslo: 1120302

napájecí zdroj pro 2N Clip 2wire-IP Switch

Příslušenství pro instalaci

Pro instalaci je nutno zvolit příslušenství podle zamýšleného způsobu instalace.

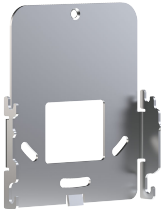

Objednací číslo: 9138003

Montážní držák

Montážní kovový držák pro USA pro **2N Clip 2wire-IP**.



Objednací číslo: 9138002

Stojan

Stojan pro **2N Clip 2wire-IP**.

Kontrola obsahu balení

Před začátkem instalace si zkontrolujte, zda je balení zařízení kompletní. Obsahuje:

1x **2N Clip 2wire-IP**

Představení produktu

1x Certificate of ownership

1x zkrácený uživatelský manuál

1x kovový držák pro EU

2x samořezný šroub 3 x 12 mm s čočkovou hlavou k uchycení držáku

2x šroub/vrut pro montáž do zdi

2x hmoždinka pro montáž do zdi

1x svorka pro připojení dveřního zvonku (odnímatelná)

1x svorka pro připojení napájení a přenos dat (odnímatelná)

2x hmatová samolepka

Rozmístění prvků na zařízení

Přední strana

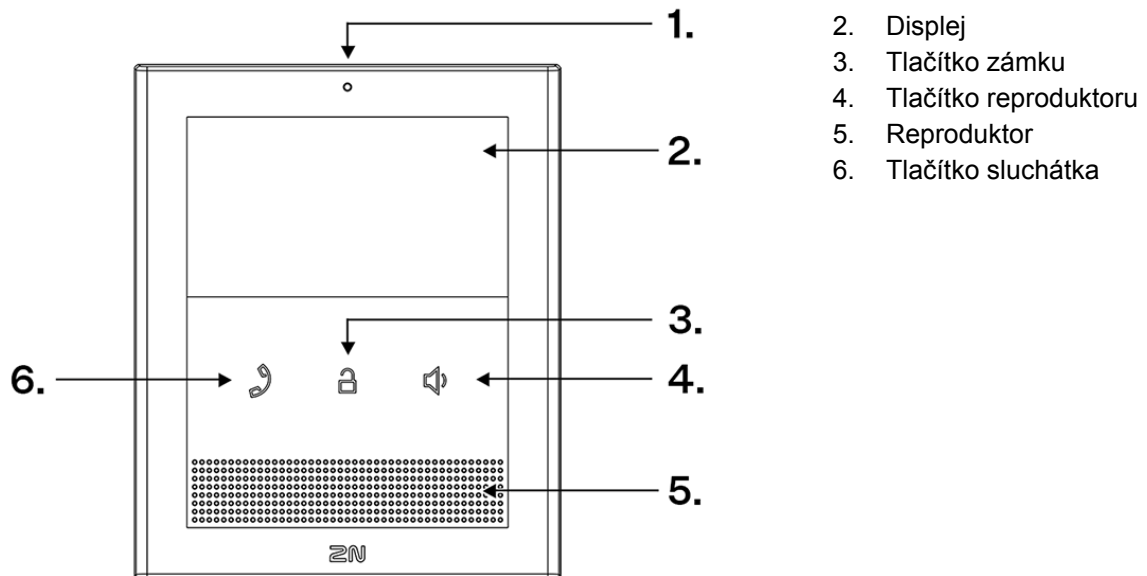

Zadní strana

Představení produktu

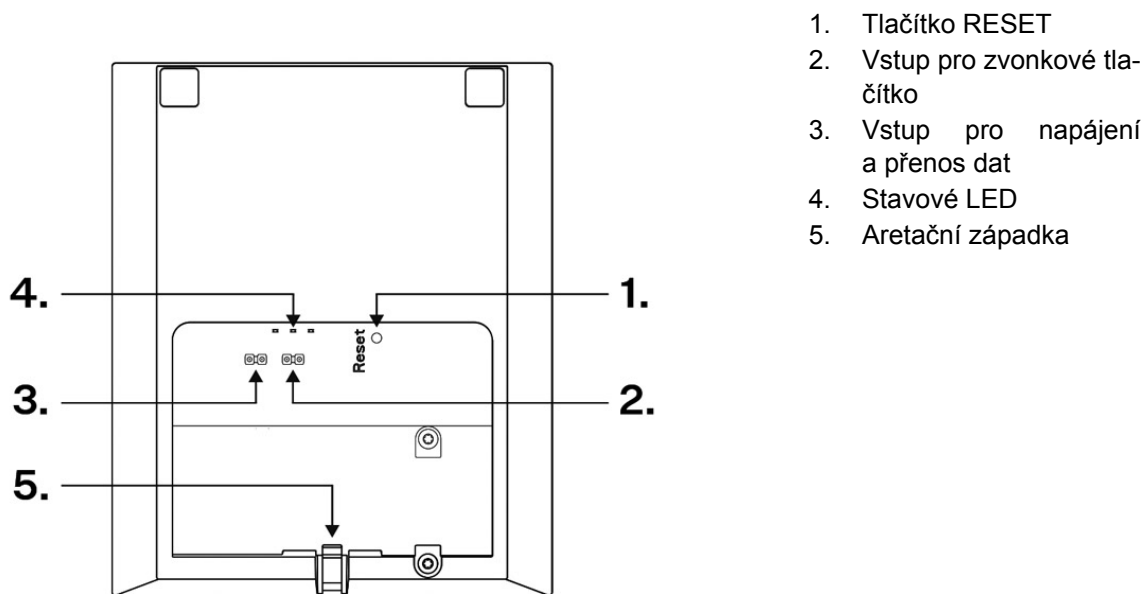

Prvky a LED switche

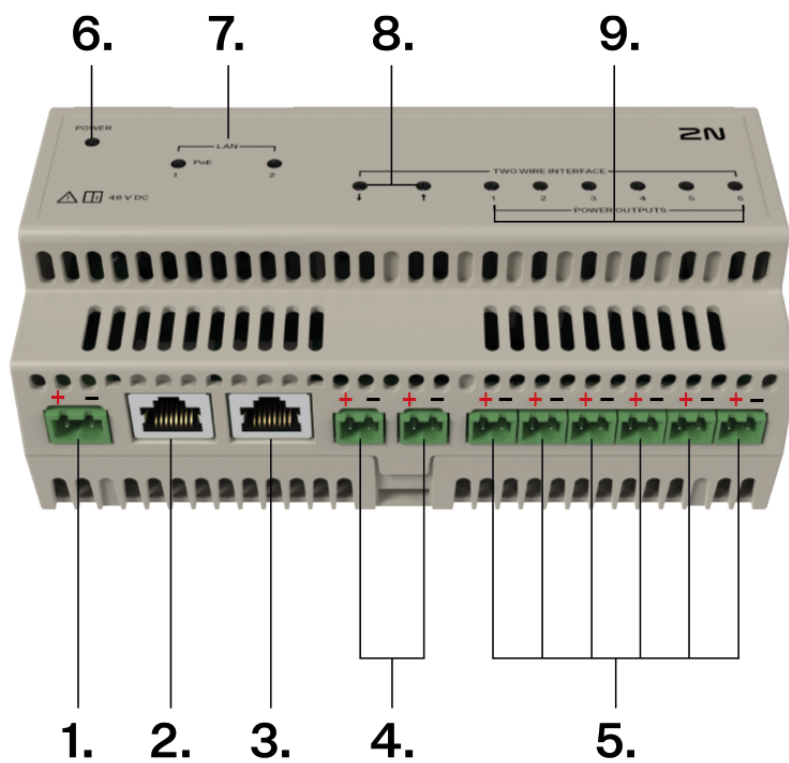

1. Napájecí konektor

48 V DC / 1,92 A

Představení produktu

2.	Konektor LAN s funkcí PoE (IEEE 802.3af)		Funkce:	připojení zařízení IP propojení pater pomocí LAN
3.	Konektor LAN		Funkce:	připojení zařízení IP propojení pater pomocí LAN
4.	↓ 100 Mbps vstup / výstup Leader X ↑ 100 Mbps vstup / výstup Follower		Funkce:	propojení mezi patry s dalším 2N Clip 2wire-IP switchem
5.	10 Mbps output (POWER + DATA)		Funkce:	připojení odpovídací jednotky 2N Clip 2wire-IP
6.	POWER	signalizuje stav switche	svítí	funkce switche OK
			bliká 1x za 2 s	USB operace (update, čtení konfigurace, zápis stavů)
			bliká 1x za 200 ms	chyba během inicializace nebo funkce switche
7.	LAN	signalizuje síťovou aktivitu	svítí	připojeno
			bliká	aktivita
			bez světelné signalizace	nepřipojeno
8.	TWO WIRE INTERFACE	signalizuje propojení pater	svítí	připojeno
			bliká	aktivita
			bez světelné signalizace	nepřipojeno

Představení produktu

9.	POWER OUT-PUTS	signalizuje připojení zařízení IP	svítí	připojeno
			bliká	aktivita
			bez světelné signalizace	nepřipojeno



POZNÁMKA

USB konektor slouží výhradně pro servisní účely.

Mechanická instalace

Tato kapitola se zabývá zásadami postupu instalace a zapojení zařízení **2N Clip 2wire-IP**.

Zařízení je možné instalovat následujícími způsoby:

- na zeď ,
- do stojanu (není součástí balení).

Podmínky pro instalaci



VÝSTRAHA

Montáž a nastavení tohoto zařízení by měly provádět pouze osoby k tomu odborně způsobilé.

- Překročení povolené provozní teploty nemusí mít okamžitý vliv na funkci zařízení, ale může mít za následek rychlejší stárnutí a snížení spolehlivosti zařízení. Povolený pracovní rozsah pracovních teplot a vlhkosti prostředí naleznete v kapitole [Technické parametry \(str. 60\)](#).
- Nad i pod zařízením je třeba ponechat volný prostor na proudící vzduch, který odvádí vznikající teplo.
- Žádné silné elektromagnetické záření v místě instalace.
- Zařízení je určeno k montáži ve vertikální poloze (kolmo k podlaze) do výše 125 cm od podlahy. Provozování zařízení v jiné pracovní poloze je možné pouze krátkodobě, například v servisu pro rychlé přezkoušení.



VAROVÁNÍ

Toto zařízení musí být instalováno v síťové infrastruktuře, která poskytuje dostatečnou ochranu proti útokům typu odepření služby (DoS) a podobným kyberhrozbám. Zařízení nemá zabudovanou ochranu proti zahlcovacím nebo zlovolným útokům a svou obranu přenechává okolnímu síťovému prostředí — firewallům, systémům prevence průniku (IPS) nebo omezení rychlosti posílání požadavků z jednoho zdroje. Absence vhodných patření k zajištění síťové bezpečnosti může vést ke zhoršení služeb nebo nedostupnosti. Uživatelská dokumentace k zařízení obsahuje [popis všech ohrožených síťových rozhraní a všechny služby ohrožené přes síťová rozhraní](#).

Instalace switche

2N Clip 2wire-IP switch umožňuje efektivní přechod z analogové infrastruktury na IP technologie za využití stávající kabeláže kroucené dvoulinky. Poskytuje spolehlivé síťové připojení a vysokorychlostní přenos dat. Podporuje připojení až 6 jednotek 2N Clip 2wire-IP prostřednictvím dvoudrátového vedení. Je vhodný pro bytové domy, administrativní budovy i komerční objekty, kde je důležité minimalizovat náklady na rekonstrukci a zároveň zajistit moderní funkčnost komunikačního systému.

Instalaci musí provést kvalifikovaná osoba nebo firma s odbornou způsobilostí v elektrotechnice, aby byla zajištěna bezpečnost provozu.

1. Upevněte napájecí zdroj 48 V DC / 1,92 A LPS (Limited Power Source) a 2N Clip 2wire-IP switch na DIN lištu rozvaděče.
2. Propojte switch s napájecím zdrojem pomocí kabelu malého napětí, který je součástí balení switche. Umístěte kabely tak, aby byla dodržena správná polarita. Pro připojení kabelu do switche použijte svorku osazenou v místě konektoru pro napájení, kabel do napájecího zdroje se připojuje přímo.
3. Zkontrolujte stav stávající kabeláže kroucené dvoulinky, zda je v dobré kondici pro připojení a správné fungování odpovídací jednotky.
4. Zkraťte kabel kroucené dvoulinky na požadovanou délku (délka kabelu od switche k jednotce by neměla přesáhnout 100 metrů).
5. Konec kroucené dvoulinky osadte svorkou osazenou v místě konektoru switche pro připojení odpovídací jednotky 2N Clip 2wire-IP.
6. Připojte osazený kabel kroucené dvoulinky do switche.

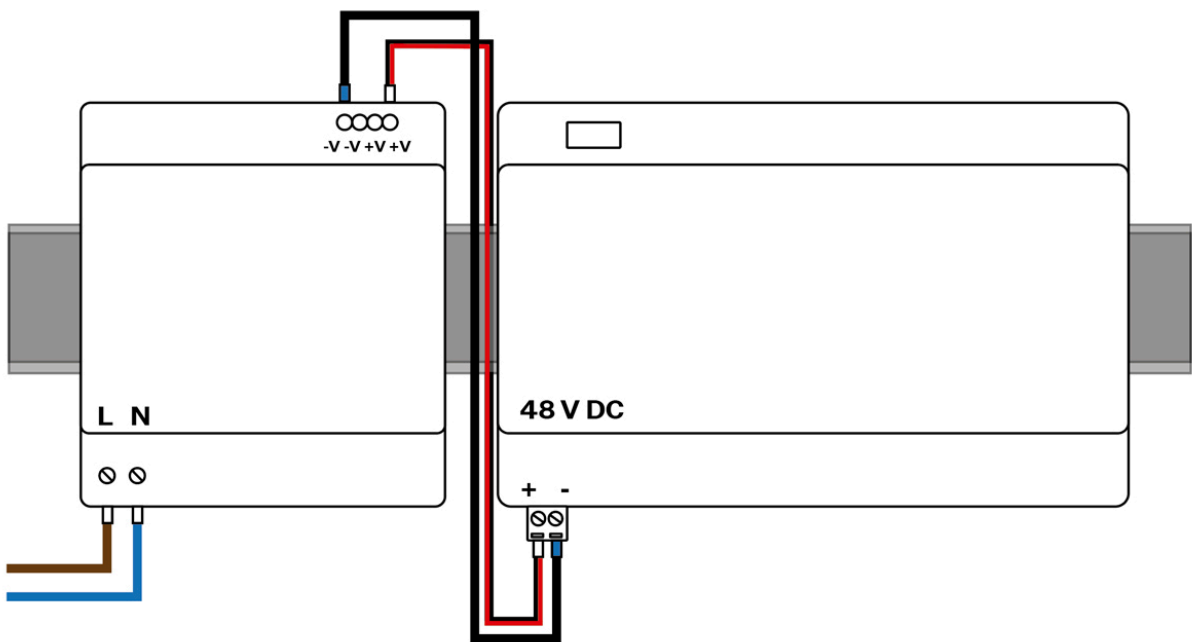

Ke switchi lze připojit maximálně 6 jednotek 2N Clip 2wire-IP. Správné připojení jednotky je indikováno trvale svítící LED umístěnou na dané pozici konektoru.



VÝSTRAHA

- Napájecí zdroj má výhradně sloužit pro napájení jednoho switche. Nedoporučujeme napájet stejným zdrojem další zařízení.
- Připojení vadného nebo nesprávného napájecího zdroje může způsobit dočasnou nebo trvalou poruchu zařízení.
- Délka vodiče mezi napájecím zdrojem a switchem nesmí přesáhnout 3 m.
- Dodržte polaritu podle označení na konektorech switche a odpovídací jednotky.

Připojení k síti LAN

Pro zajištění síťového připojení z hlavní sítě (LAN) připojte kabel UTP do libovolného switchu do konektoru LAN.

V případě propojení pater pomocí UTP kabelů, viz níže, je výhodné použít pro připojení hlavní sítě první nebo poslední switch v řadě. Doporučujeme konektor bez funkce PoE (Power over Ethernet).

Připojení interkomu 2N IP

Pro připojení interkomu 2N IP doporučujeme použít LAN konektor s PoE, který primárně slouží k připojení zařízení IP, zajistí nejen datové připojení, ale i napájení zařízení.



POZNÁMKA

V případě nutnosti připojit více než jedno zařízení IP je možné použít adaptér NVT PhyLink (obj. č. 1120114). Adaptér slouží k převodu UTP signálu na dvoudrátové připojení, čímž umožňuje připojit další zařízení do konektoru pro kroucenou dvoulinku. Zároveň poskytuje z dvoudrátového rozhraní na UTP stranu napájení pomocí PoE standardu.

Propojení pater

Pro propojení pater je nutné propojit switche kabelem kroucené dvoulinky nebo UTP kabelem. Vždy dodržte správné zapojení.



VÝSTRAHA

Délka kabelu mezi switchi by neměla přesáhnout 50 metrů.

Přes kabeláž kroucené dvoulinky

Kabel zapojte do konektoru ↓ Leader na prvním switchi v řadě. Druhý konec zapojte do konektoru ↑ Follower na dalším switchi. Tento postup opakujete pro všechny switchy v řadě.

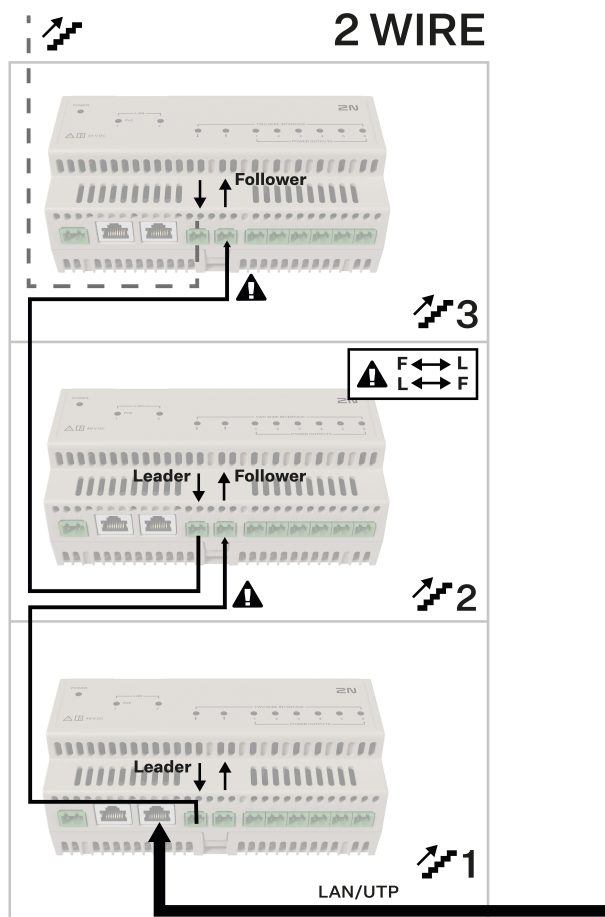

Přes kabel UTP

Kabel UTP zapojte do konektoru LAN na prvním switchi v řadě. Druhý konec zapojte do libovolného konektoru LAN na dalším switchi. Tento postup opakujte pro všechny switche v řadě.

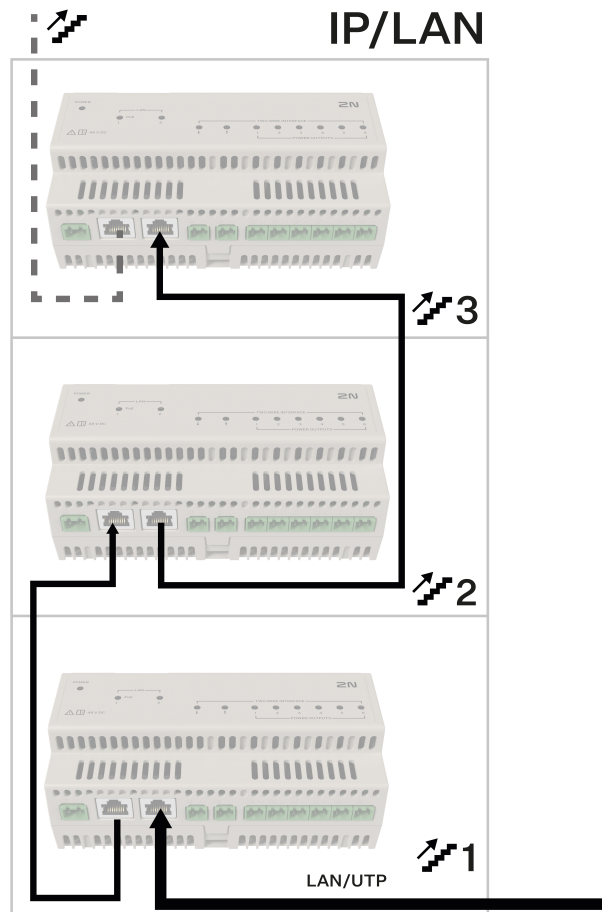

Instalace na zeď



VAROVÁNÍ

Po rozbalení zařízení **2N Clip 2wire-IP** je pro instalaci třeba vyjmout kovový držák umístěný na zadní straně zařízení. K bezpečnému vyjmutí kovového držáku je vhodné použít obě ruce současně. Při neopatrném vyjmutí a nedostatečném zmáčknutí aretační západky může dojít k jejímu poškození. Dbejte níže uvedených pokynů při vyjmutí!

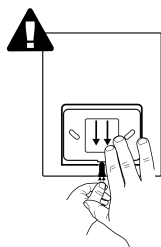

1. Levou rukou stlačte aretační západku uprostřed spodní hrany zařízení tak, aby se dostatečně ohnula pro vyjmutí kovového držáku. Aretační západku nestlačujte shora. Při vyjmutí by mohlo dojít k poranění.
2. Pravou rukou uchopte kovový držák a směrem dolů jej vysuňte.

2N Clip 2wire-IP se instaluje přímo na zeď pomocí kovového držáku nebo na předem připravenou instalační krabici. Kovový držák na zadní straně zařízení je kompatibilní s elektroinstalačními krabicemi s roztečí připevňovacích otvorů 60 mm. Pro instalaci s kompatibilní se single-gang krabicemi je k dostání kovový držák pro USA.



POZNÁMKA

Šrouby a hmoždinky pro montáž na zeď jsou součástí balení.

Doporučená výška běžné instalace je 135 cm od povrchu země. Výška instalace se může lišit v závislosti na použití zařízení.



TIP

Vrtací šablona je ke stažení na 2N.com.

1.

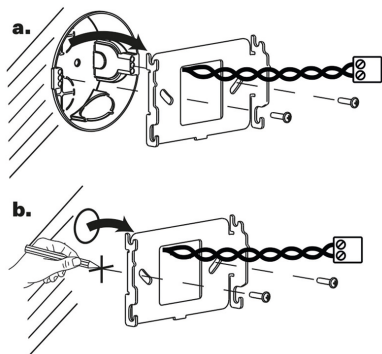

2.

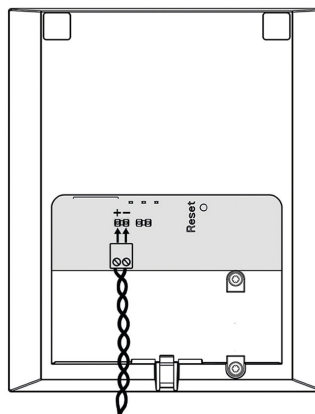

3.

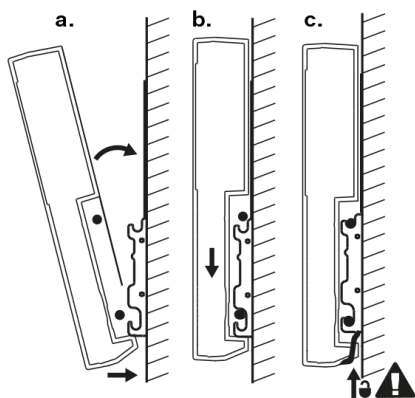

4.

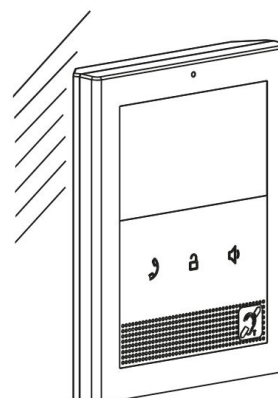

1. Svorku kroucené dvoulinky vedoucí ze zdi provlékněte skrz kovový držák. Ujistěte se, že je správně orientován pro zapojení do zařízení po nasazení.



TIP

Při instalaci držáku na zeď je klíčové zajistit správnou orientaci. Správnou orientaci lze jednoduše rozpoznat podle vystouplého profilu na dolní hraně držáku.

Sejměte krytku ze zadržované instalační krabice. Vyjměte předpřipravenou kabeláž, kroucené dvoulinky, zvonkový drát.

2. Připojte kabel kroucené dvoulinky k zařízení.
3.
 - a. Nasadte zařízení nejdříve spodní hranou pod držák. Následně zařízení srovnejte do vertikální polohy ke zdi, spodní hranu zařízení stále držte uchycenou pod držákem.
 - b. Zařízení jemně zasuňte směrem dolů po stěně.
 - c. Zacvaknutím aretační západky je zařízení zcela připevněné.
4. Zařízení je připraveno k základnímu provozu. Pro plnou funkčnost zařízení je nezbytné provést také [softwarovou konfiguraci](#).

Instalace na single-gang krabici

Pro instalaci zařízení **2N Clip 2wire-IP** v USA je vhodné použít montážní kovový držák pro USA (není součástí balení). Pomocí kovového držáku je možné zařízení instalovat do univerzálních amerických single-gang instalačních krabic. Zařízení je také možné instalovat přímo na zeď bez instalační krabice.

Doporučená výška běžné instalace je 135 cm od povrchu země. Výška instalace se může lišit v závislosti na použití zařízení.



TIP

[Vrtací šablona](#) je ke stažení na 2N.com.

1a.

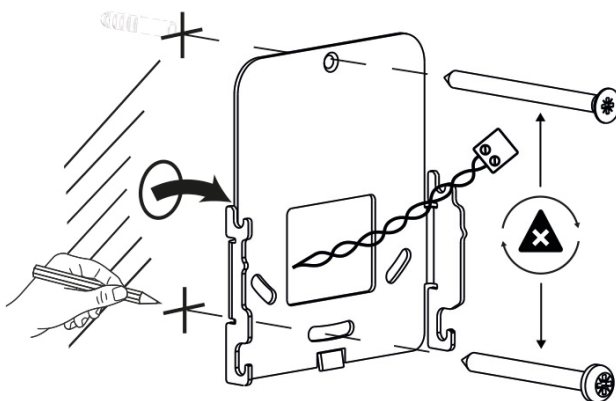

1b.

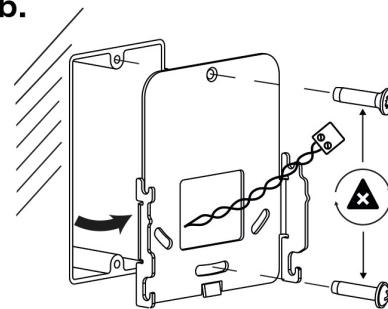

2.

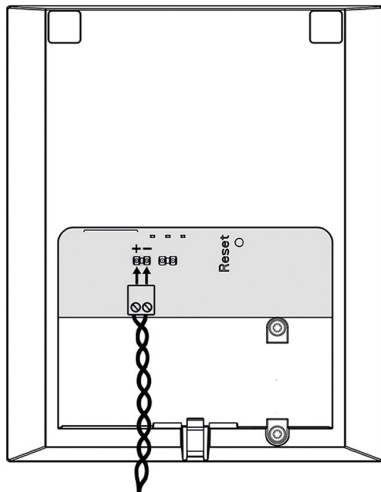

3.

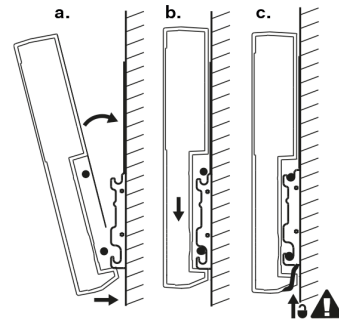

1. Připravený kabel kroucené dvoulinky osazený svorkou vedoucí ze zdi provlékněte skrz kovový držák. Ujistěte se, že je správně orientován pro zapojení do zařízení po nasazení. V případě potřeby držák srovnejte do požadované roviny pomocí vodováhy a přivrtajte do instalační krabice nebo na zeď. Šrouby a hmoždinky pro instalaci zařízení na zeď jsou součástí balení.



VÝSTRAHA

Při instalaci držáku je **nutné** dbát na umístění šroubů sloužících k uchycení kovového držáku do zdi nebo instalační krabice. Do vrchního kulatého otvoru držáku použijte šroub s plochou hlavou, do spodního podélného otvoru umístěte šroub s hlavou vystouplou. Při záměně šroubů hrozí poškození zařízení.

2. Připojte svorku kroucené dvoulinky do zařízení.
3.
 - a. Nasadte zařízení nejdříve spodní hranou pod držák. Následně zařízení srovnejte do vertikální polohy ke zdi, spodní hranu zařízení stále držte uchycenou pod držákem.
 - b. Zařízení jemně zasuňte směrem dolů po stěně.
 - c. Zacvaknutím aretační západky je zařízení zcela připevněné.
4. Zařízení je připevněné. Mezi zařízením a zdí je mírný odstup způsobený větším rozměrem kovového držáku, což je plně v souladu s instalací.
Zařízení je připraveno k základnímu provozu. Pro plnou funkčnost zařízení je nezbytné provést také [softwarovou konfiguraci](#).

Instalace do stojanu

Zařízení lze alternativně instalovat do stojanu, který lze umístit například na stůl. Tento stojan není součástí balení.

V rámci přípravy instalace vyjměte předpřipravenou kabeláž, kabel kroucené dvoulinky, zvonkový drát. Zkraťte kabely na požadovanou délku. Zvonkovou dvoulinku zapojte do konektoru společně s kabelem kroucené dvoulinky pro napájení a přenos dat.



VAROVÁNÍ

Po rozbalení zařízení **2N Clip 2wire-IP** je pro instalaci třeba vyjmout kovový držák umístěný na zadní straně zařízení. K bezpečnému vyjmutí kovového držáku je vhodné použít obě ruce současně. Při neopatrném vyjmutí a nedostatečném zmáčknutí aretační západky může dojít k jejímu poškození. Dbejte níže uvedených pokynů při vyjmutí!

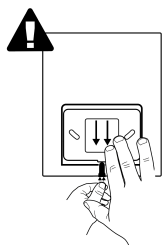

- a. Levou rukou stlačte aretační západku uprostřed spodní hrany zařízení tak, aby se dostatečně ohnula pro vyjmutí kovového držáku. Aretační západku nestlačujte seshora. Při vyjmutí by mohlo dojít k poranění.
- b. Pravou rukou uchopte kovový držák a směrem dolů jej vysuňte.

1a.

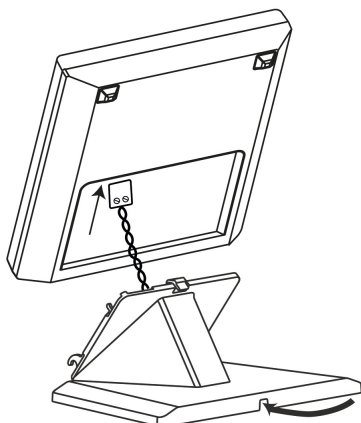

1b.

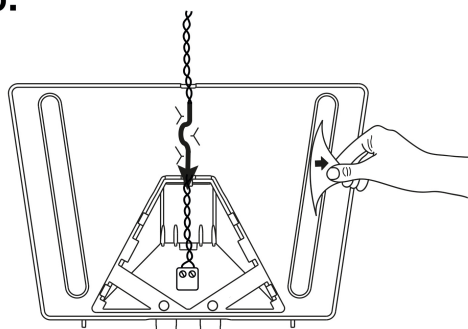

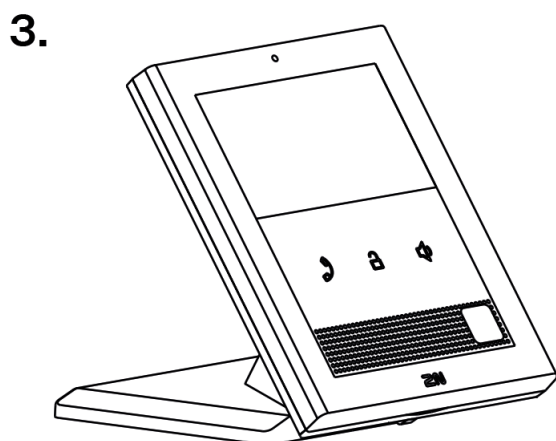
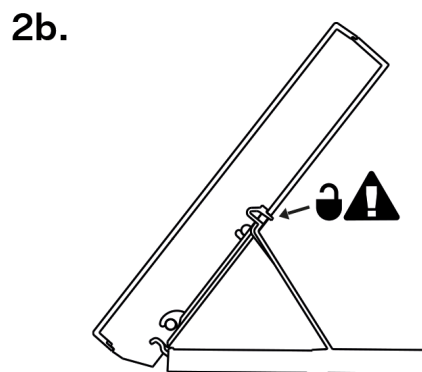
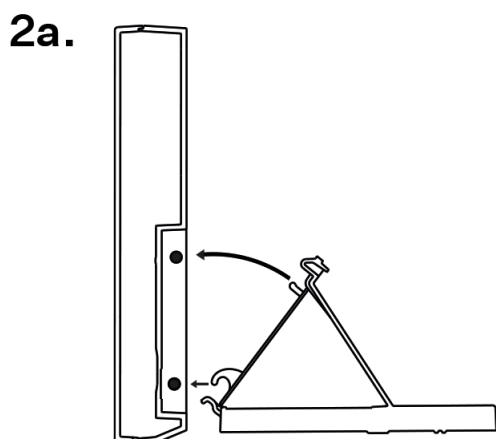

1. Připravený kabel kroucené dvoulinky osazený svorkou provlékněte skrz dno stojanu a připojte na vstup DATA&SUPPLY. Kabel uložte do připravené drážky uprostřed podstavce stojánu. Odlepte ochranou fólii z protiskluzových ploch stojanu.
2. Stojan s již provlečeným a zapojeným kabelem nasadte na zařízení. Nejprve zasekněte háčky stojanu, poté nakloňte stojan směrem k zařízení a zacvakněte aretační západky na horní hraně stojanu do těla zařízení.
3. Zařízení je připraveno k základnímu provozu. Pro plnou funkčnost zařízení je nezbytné provést také [softwarovou konfiguraci](#).

Sejmutí zařízení

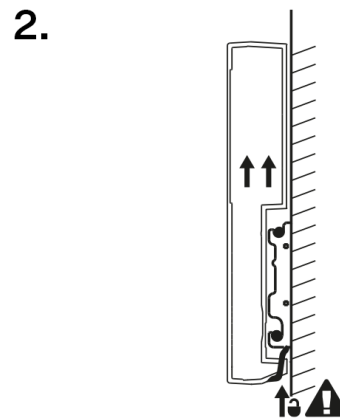
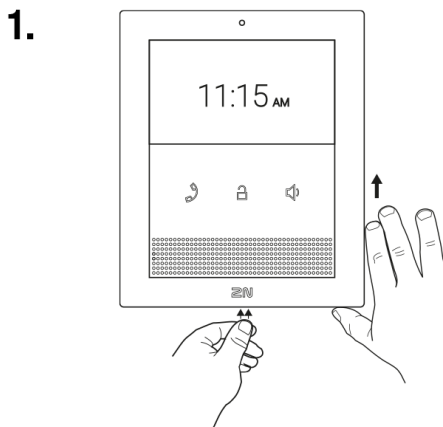

1. Stiskněte aretační západku, která je umístěna uprostřed zadní spodní hrany zařízení. Uvolněte zařízení z kovového držáku nebo stojánku mírným tahem směrem nahoru
2. Zařízení vysaďte z háčků a bezpečně odejměte.

Napájení zařízení

Zařízení **2N Clip 2wire-IP** je napájeno prostřednictvím dvoudrátové sběrnice 2N 2wire-IP Bus z 2N Clip 2wire-IP switche.

Každý 2N Clip 2wire-IP switch je napájen externím napájecím zdrojem. Doporučujeme použít Mean Well HDR-100-48 (1120302, 03479-001) se jmenovitými parametry 48 V DC, 1.92 A.

Typ napájení

2N 2wire-IP bus, 48 V DC nominální

Přehled [technických parametrů](#) .



VÝSTRAHA

Toto zařízení nelze připojit přímo k telekomunikačním linkám (nebo veřejným bezdrátovým sítím) žádných poskytovatelů telekomunikačních služeb (tj. mobilních operátorů, provozovatelů pevných linek či poskytovatelů internetu). Pro připojení tohoto produktu k internetu je nutné použít router.



VAROVÁNÍ

- Doporučujeme jistit každý napájecí zdroj pro 2N Clip 2wire-IP switch (1120302, 03479-001) v instalaci vlastním jističem. V případě, že je na jeden jistič připojeno více zdrojů, doporučujeme zakoupit na volném trhu modul pro omezení náběhového proudu Mean Well ICL-16R.

Hmatové samolepky

Součástí balení jsou speciální hmatové samolepky s vystouplým povrchem. Tyto samolepky pomáhají osobám se zrakovým omezením rozpoznat základní ovládací prvky zařízení.

Doporučujeme nálepku umístit k tlačítku pro příjem příchozího hovoru.



POZNÁMKA

Před nalepením samolepky očistěte povrch zařízení od prachu a nečistot.

Stručný průvodce

Zjištění IP adresy zařízení

IP adresu zařízení lze zjistit následujícími způsoby:

- pomocí volně dostupné aplikace 2N IP Utility
- zobrazením informací přímo na displeji zařízení
- pomocí hardwaru (tlačítko RESET)

Zjištění IP adresy pomocí 2N IP Utility

Ke zjištění IP adresy zařízení 2N v lokální síti slouží aplikace 2N IP Utility. Aplikaci 2N IP Utility je možné stáhnout z webových stránek 2N.com. Pro instalaci je nutné mít nainstalovaný Microsoft .NET Framework 4.7.2.

1. Spustíte instalátor 2N IP Utility.
2. Instalaci vás provede instalační Wizard.
3. Po nainstalování aplikace 2N IP Utility spustíte aplikaci z nabídky Start operačního systému Microsoft Windows.

Po spuštění začne aplikace automaticky vyhledávat v lokální síti veškerá zařízení 2N a AXIS, která mají z DHCP přidělenou nebo staticky nastavenou IP adresu. Tato zařízení jsou následně zobrazena v tabulce.

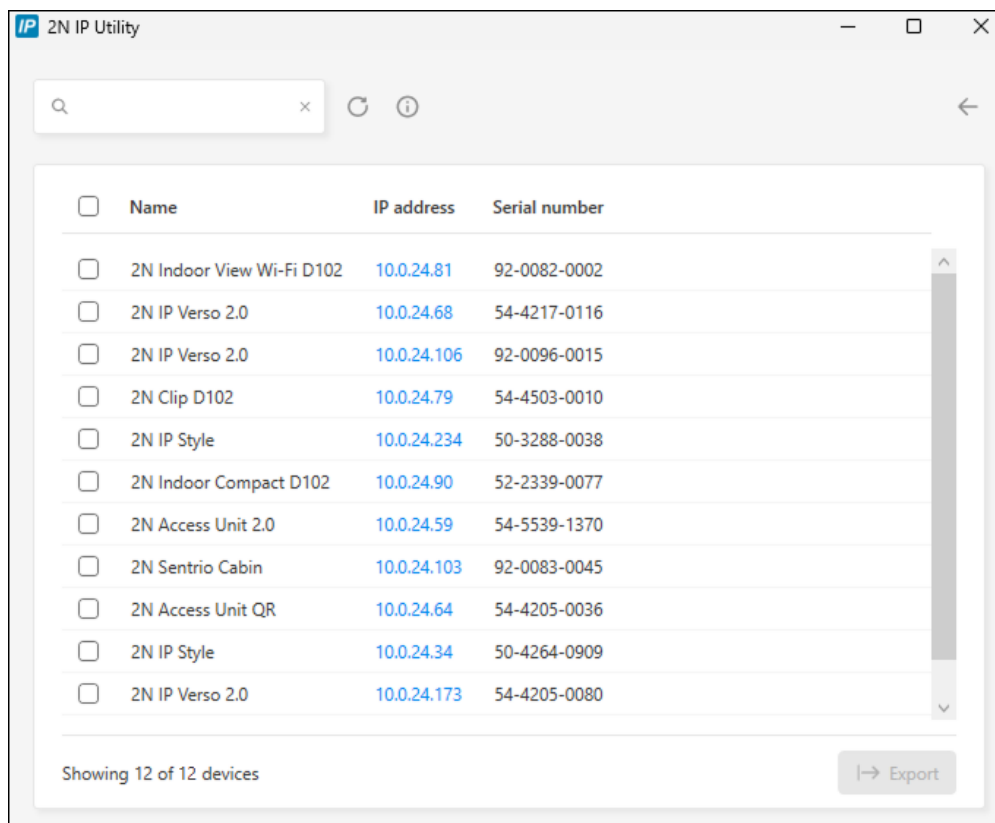

The screenshot shows the 2N IP Utility application window. At the top, there is a search bar and navigation icons. Below is a table with 12 rows of device information. Each row has a checkbox in the first column, followed by the device name, IP address, and serial number. The IP addresses are highlighted in blue. At the bottom left, it says 'Showing 12 of 12 devices' and at the bottom right, there is an 'Export' button.

<input type="checkbox"/>	Name	IP address	Serial number
<input type="checkbox"/>	2N Indoor View Wi-Fi D102	10.0.24.81	92-0082-0002
<input type="checkbox"/>	2N IP Verso 2.0	10.0.24.68	54-4217-0116
<input type="checkbox"/>	2N IP Verso 2.0	10.0.24.106	92-0096-0015
<input type="checkbox"/>	2N Clip D102	10.0.24.79	54-4503-0010
<input type="checkbox"/>	2N IP Style	10.0.24.234	50-3288-0038
<input type="checkbox"/>	2N Indoor Compact D102	10.0.24.90	52-2339-0077
<input type="checkbox"/>	2N Access Unit 2.0	10.0.24.59	54-5539-1370
<input type="checkbox"/>	2N Sentries Cabin	10.0.24.103	92-0083-0045
<input type="checkbox"/>	2N Access Unit QR	10.0.24.64	54-4205-0036
<input type="checkbox"/>	2N IP Style	10.0.24.34	50-4264-0909
<input type="checkbox"/>	2N IP Verso 2.0	10.0.24.173	54-4205-0080

4. Ze seznamu vyberte zařízení, které chcete konfigurovat, a klikněte na něj levým tlačítkem myši. Tím se otevře pravá část okna s webovým konfiguračním rozhraním.



TIP

- Přístup do webového konfiguračního rozhraní je také možný přes tlačítko **Open in external browser**, které umožňuje otevřít rozhraní v samostatném okně prohlížeče.
- Po kliknutí na zařízení v seznamu se zobrazí detailní informace. Kliknutím na tlačítko **IP settings** můžete změnit IP adresu následným zadáním požadované statické IP adresy nebo aktivací DHCP.
- Aplikace také umožňuje exportovat vybraná zařízení do souboru CSV. Nejprve vyberte zařízení zaškrtnutím políček u jednotlivých zařízení v seznamu, poté použijte tlačítko **Export**, které se zobrazuje v dolní části okna. Exportovaný soubor bude obsahovat jméno, IP adresu a sériové číslo vybraných zařízení.

Výchozí přihlašovací údaje jsou:

Uživatelské jméno: **Admin**

Heslo: **2n**

Po prvním přihlášení je třeba neprodleně změnit heslo.





TIP

Je doporučeno používat heslo, které je obtížné prolomit. Není doporučeno používat v hesle jména, názvy míst nebo věcí, obzvláště těch, které mají k uživateli přímou vazbu.

Pro vyšší bezpečnost hesla doporučujeme:

- využívat náhodný generátor hesel
- délku hesla minimálně 12 znaků
- kombinaci různých znaků z různých znakových sad (např. malá/velká písmena, číslice, speciální znaky, apod.)

Zjištění IP adresy pomocí displeje zařízení

Pro zjištění IP adresy na zařízení ukončete Klidový režim zařízení stiskem libovolného tlačítka. Na domovské obrazovce displeje, po dlouhém stisknutí tlačítek sluchátka  a reproduktoru , se zobrazí nabídka [menu Nastavení \(str. 51\)](#). Informace o IP adrese se nachází v menu O zařízení.

Zjištění IP adresy pomocí tlačítka RESET

Pro zjištění aktuální IP adresy postupujte podle následujících bodů:

1. Stiskněte tlačítko RESET a držte jej stisknuté.
 - a. Vyčkejte, než se současně rozsvítí červená a zelená LED na zařízení a zazní zvuková signalizace  (cca 15–35 s).
2. Uvolněte tlačítko RESET.

3. Zařízení hlasově automaticky oznámí aktuální IP adresu.

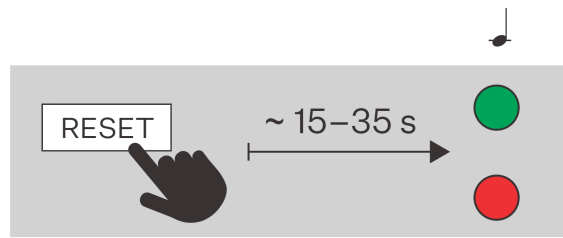

POZNÁMKA

Časový interval od stisknutí tlačítka RESET do první světelné a zvukové signalizace je uveden v rozmezí 15–35 s, vždy záleží na konkrétním modelu zařízení.

Přístup do webové konfigurace zařízení

Konfiguraci zařízení **2N Clip 2wire-IP** se provádí prostřednictvím webového konfiguračního rozhraní, které je dostupné z webového prohlížeče.



Pro přístup do rozhraní je potřeba znát IP adresu zařízení nebo doménové jméno zařízení. Zařízení musí být připojeno do lokální IP sítě a musí být napájeno.

Do webového konfiguračního rozhraní je také možné přejít z připojeného portálu My2N nebo z konfiguračního nástroje 2N Access Commander.

Přihlášení do webového konfiguračního rozhraní

1. Spustíte internetový prohlížeč.
2. Zadejte IP adresu zařízení nebo doménové jméno zařízení (viz kapitola [Nalezení zařízení v síti \(str. 32\)](#)).
3. Pokud nemáte pro IP adresu vygenerovaný certifikát, může se zobrazit upozornění na neplatný bezpečnostní certifikát. V takovém případě je potřeba potvrdit, že chcete přejít na webové konfigurační rozhraní.
4. Zobrazí se přihlašovací obrazovka.
5. Zadejte přihlašovací údaje.
Výchozí přihlašovací údaje jsou:
 - Uživatelské jméno: **Admin**
 - Heslo: **2n**
6. Po prvním přihlášení heslo změňte.

Přístup z 2N Access Commanderu

1. Přihlaste se do rozhraní Access Commander.
2. Přejděte na stránku  Zařízení.
3. U vybraného zařízení stiskněte .

Změna hesla

Pro plný přístup k funkcím webového konfiguračního rozhraní je potřeba výchozí heslo změnit. Bez změny výchozího hesla není možné zařízení konfigurovat.



TIP

Je doporučeno používat heslo, které je obtížné prolomit. Není doporučeno používat v hesle jména, názvy míst nebo věcí, obzvláště těch, které mají k uživateli přímou vazbu.

Pro vyšší bezpečnost hesla doporučujeme:

- využívat náhodný generátor hesel
- délku hesla minimálně 12 znaků
- kombinaci různých znaků z různých znakových sad (např. malá/velká písmena, číslice, speciální znaky, apod.)

Doporučené prohlížeče

Webové konfigurační rozhraní je optimalizováno pro webové prohlížeče založené na Chromiu (například Google Chrome, Microsoft Edge nebo Opera). Při použití jiných prohlížečů může dojít k drobným rozdílům ve funkčnosti nebo ve vzhledu rozhraní.

Aktualizace firmwaru

Nové verze firmwaru jsou dostupné na aktualizacím serveru. V případě, že není ve webovém konfiguračním rozhraní přístup k veřejnému internetu, je možné do zařízení nahrát soubor s firmwarem manuálně.



POZNÁMKA

Aktualizace firmwaru neprobíhá automaticky. Pro zajištění integrity systému a eliminaci neúmyslných poruch musí být všechny aktualizace uživatelem manuálně potvrzeny nebo iniciovány. Před provedením jakékoli aktualizace prosím zkontrolujte release notes nové verze a ověřte kompatibilitu se svou stávající infrastrukturou.

Získání firmwaru z aktualizacího serveru



VÝSTRAHA

Ve verzi 3.0.0 je aktualizace firmwaru z aktualizacího serveru dostupná pouze ze starší verze webového rozhraní.

- a. V záhlaví webového konfiguračního rozhraní klikněte na [Přejít na staré rozhraní](#).

1. Přejděte do **Systém > Údržba > karta Firmware**.
2. Klikněte na tlačítko [Zkontrolovat aktualizace](#).
3. Při dostupné aktualizaci se načtou její release notes. Aktualizaci spustíte kliknutím na [Upgrade](#) v záhlaví okna.

4. Po úspěšném nahrání firmwaru se zařízení automaticky restartuje. Po restartu je zařízení plně k dispozici s novým firmwarem. Aktualizace firmwaru neovlivňuje konfiguraci.

Nahrání nového firmwaru z úložiště

1. Přejděte do **Systém > Údržba > karta Firmware**.
2. Klikněte na tlačítko **Nahrát firmware**.
3. V otevřeném dialogovém okně vyberte soubor z vlastního úložiště.
4. Potvrďte nahrání souboru kliknutím na **Nahrát**.
Zařízení kontroluje soubor firmwaru a neumožní nahrát nesprávný nebo poškozený soubor.
5. Po úspěšném nahrání firmwaru se zařízení automaticky restartuje. Po restartu je zařízení plně k dispozici s novým firmwarem. Aktualizace firmwaru neovlivňuje konfiguraci.

Restartování zařízení

Zařízení je možné restartovat:

- odpojením a opětovným připojením napájení
- prostřednictvím webového konfiguračního rozhraní
- pomocí ovládání zařízení
- pomocí RESET tlačítka





Po proběhlém restartování zařízení nedochází k žádné změně nastavené konfigurace.

Restartování zařízení pomocí webového konfiguračního rozhraní

1. Otevřete webové konfigurační rozhraní.
2. Přejděte na **Systém > Údržba**.
3. Stiskněte **Restartovat zařízení** v záhlaví stránky.

Po restartování se zobrazí [domovská obrazovka \(str. 48\)](#). Restartování zařízení může trvat delší dobu od stisknutí tlačítka.

Restartování zařízení pomocí ovládání zařízení

Současným dlouhým stiskem tlačítka  a  na zařízení dojde k zobrazení menu Nastavení. Pomocí tlačítka  lze vybrat možnost Správa zařízení > Restart zařízení (potvrzuje se pomocí tlačítka ). K dokončení restartu zařízení je zapotřebí znovu stisknout tlačítko . Zařízení se následně restartuje.

Po restartování se zobrazí [domovská obrazovka \(str. 48\)](#). Restartování zařízení může trvat delší dobu od stisknutí tlačítka.

Restartování zařízení pomocí RESET tlačítka

Krátký stisk tlačítka RESET (< 1 s) vyvolá pouze restart zařízení – k žádné změně konfigurace nedochází.

RESET tlačítko se nachází na [zadní straně zařízení \(str. 8\)](#).

Po restartování se zobrazí [domovská obrazovka \(str. 48\)](#). Restartování zařízení může trvat delší dobu od stisknutí tlačítka.

Obnovení továrního nastavení

Tovární nastavení je možné obnovit:

- prostřednictvím webového konfiguračního rozhraní
- pomocí hardwaru (tlačítko RESET)

Obnovení továrního nastavení pomocí webového konfiguračního rozhraní

Obnovení továrního nastavení zařízení prostřednictvím softwarové konfigurace se provádí v sekci **System > Údržba** pomocí obnovení výchozího nastavení.

Obnovení do továrního nastavení pomocí tlačítka RESET

1. Stiskněte tlačítko RESET a držte jej stisknuté.
 - a. Vyčkejte, než se současně rozsvítí červená a zelená LED na zařízení a zazní zvuková signalizace 🎵 (cca 15–35 s).
 - b. Vyčkejte, než červená LED zhasne a zazní zvuková signalizace 🎵 (cca další 3 s).
 - c. Vyčkejte, než zelená LED zhasne a opět se rozsvítí červená LED a zazní zvuková signalizace 🎵🎵 (cca další 3 s).
 - d. Vyčkejte, než červená LED zhasne a zazní zvuková signalizace 🎵🎵🎵 (cca další 3 s).
2. Uvolněte tlačítko RESET.

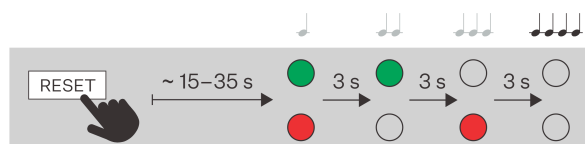

Konfigurace pomocí hardwaru

V případě nedostupnosti softwarové konfigurace lze provést základní nastavení pomocí tlačítka RESET (viz 1.).

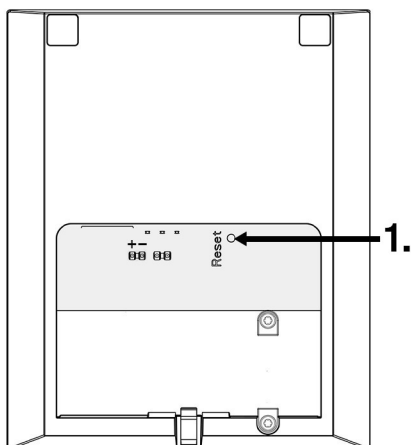

Tlačítko RESET umožňuje zjištění IP adresy zařízení, přepnutí dynamického/statického režimu IP adresy nebo obnovení továrního nastavení.

Restart zařízení

Krátký stisk tlačítka RESET (< 1 s) vyvolá pouze restart zařízení – k žádné změně konfigurace nedochází.



VÝSTRAHA

Nedotýkejte se displeje v průběhu restartu, dochází k jeho kalibraci.

Zjištění IP adresy pomocí tlačítka RESET

Pro zjištění aktuální IP adresy postupujte podle následujících bodů:

1. Stiskněte tlačítko RESET a držte jej stisknuté.
 - a. Vyčkejte, než se současně rozsvítí červená a zelená LED na zařízení a zazní zvuková signalizace 🎵 (cca 15–35 s).
2. Uvolněte tlačítko RESET.
3. Zařízení hlasově automaticky oznámí aktuální IP adresu.

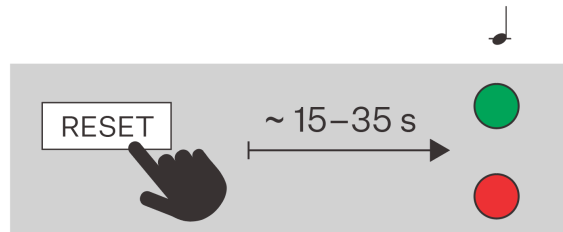

POZNÁMKA

Časový interval od stisknutí tlačítka RESET do první světelné a zvukové signalizace je uveden v rozmezí 15–35 s, vždy záleží na konkrétním modelu zařízení.

Nastavení statické IP adresy pomocí tlačítka RESET

Pro nastavení konfigurace sítě zařízení do režimu se statickou IP adresou (DHCP OFF) postupujte podle následujících bodů:

1. Stiskněte tlačítko RESET a držte jej stisknuté.
 - a. Vyčkejte, než se současně rozsvítí červená a zelená LED na zařízení a zazní zvuková signalizace 🎵 (cca 15–35 s).
 - b. Vyčkejte, než červená LED zhasne a zazní zvuková signalizace 🎵 (cca další 3 s).
2. Uvolněte tlačítko RESET.

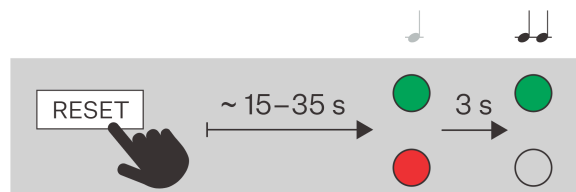





POZNÁMKA

Po restartu bude mít zařízení nastaveny tyto síťové parametry:

- IP adresa: 192.168.1.100
- Maska sítě: 255.255.255.0
- Výchozí brána: 192.168.1.1



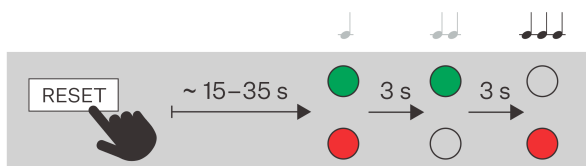

Nastavení dynamické IP adresy pomocí tlačítka RESET

Pro nastavení konfigurace sítě zařízení s dynamickou IP adresou (DCHP ON) postupujte podle následujících bodů:

1. Stiskněte tlačítko RESET a držte jej stisknuté.
 - a. Vyčkejte, než se současně rozsvítí červená a zelená LED na zařízení a zazní zvuková signalizace  (cca 15–35 s).
 - b. Vyčkejte, než červená LED zhasne a zazní zvuková signalizace  (cca další 3 s).
 - c. Vyčkejte, než zelená LED zhasne a opět se rozsvítí červená LED a zazní zvuková signalizace  (cca další 3 s).
2. Uvolněte tlačítko RESET.



Obnovení do továrního nastavení pomocí tlačítka RESET

1. Stiskněte tlačítko RESET a držte jej stisknuté.
 - a. Vyčkejte, než se současně rozsvítí červená a zelená LED na zařízení a zazní zvuková signalizace  (cca 15–35 s).
 - b. Vyčkejte, než červená LED zhasne a zazní zvuková signalizace  (cca další 3 s).
 - c. Vyčkejte, než zelená LED zhasne a opět se rozsvítí červená LED a zazní zvuková signalizace  (cca další 3 s).
 - d. Vyčkejte, než červená LED zhasne a zazní zvuková signalizace  (cca další 3 s).
2. Uvolněte tlačítko RESET.

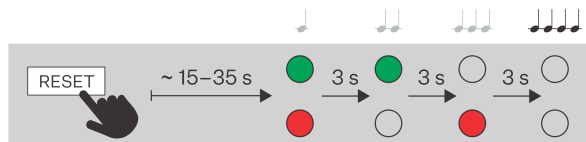

Webové konfigurační rozhraní

Odpovídací jednotky

První přihlášení

Nalezení zařízení v síti

Pro přístup do rozhraní je potřeba znát IP adresu zařízení nebo doménové jméno zařízení. Zařízení musí být připojeno do lokální IP sítě a musí být napájeno.

Doménové jméno

Pro přístup k webovému konfiguračnímu rozhraní je možné do prohlížeče místo IP adresy zadat doménové jméno ve formátu „hostname.local“. Hostname nového zařízení se skládá z produktového názvu a sériového čísla zařízení. Při zadávání hostname použijte pouze písmena a číslice; nepoužívejte mezery, tečky, pomlčky ani jiné speciální znaky.

Výchozí doménové jméno zařízení 2N Clip 2wire-IP: Clip 2wire-IP-{sériové číslo bez pomlček}.local (např.: „Clip 2wire-IP-0000000001.local“)

Formát názvu konkrétního zařízení je uveden v Instalačním manuálu daného produktu v kapitole Doménové jméno.



TIP

Hostname můžete později změnit ve webovém konfiguračním rozhraní a to v **Systém > Připojení k síti > karta Pokročilá konfigurace > Hostname**.

Přihlašování pomocí doménového jména má výhodu při používání dynamické IP adresy zařízení. Zatímco se dynamická IP adresa mění, doménové jméno zůstává stejné. Pro doménové jméno je možné vygenerovat certifikáty podepsané důvěryhodnou certifikační autoritou.

IP adresa zařízení

V továrním nastavení používá zařízení **2N Clip 2wire-IP** dynamickou IP adresu přidělenou DHCP serverem.

Ke zjištění IP adresy zařízení 2N v lokální síti slouží aplikace 2N IP Utility. Aplikaci 2N IP Utility je možné stáhnout z webových stránek 2N.com. Pro instalaci je nutné mít nainstalovaný Microsoft .NET Framework 4.7.2.

S ohledem na možnosti daného zařízení je možné zjistit IP adresu také některým z následujících způsobů:

- tlačítkem RESET
- na displeji zařízení (postup je popsán v Instalačním manuálu daného produktu)

Zjištění IP adresy pomocí 2N IP Utility

Ke zjištění IP adresy zařízení 2N v lokální síti slouží aplikace 2N IP Utility. Aplikaci 2N IP Utility je možné stáhnout z webových stránek 2N.com. Pro instalaci je nutné mít nainstalovaný Microsoft .NET Framework 4.7.2.

1. Spustíte instalátor 2N IP Utility.

2. Instalací vás provede instalační Wizard.
3. Po nainstalování aplikace 2N IP Utility spusťte aplikaci z nabídky Start operačního systému Microsoft Windows.

Po spuštění začne aplikace automaticky vyhledávat v lokální síti veškerá zařízení 2N a AXIS, která mají z DHCP přidělenou nebo staticky nastavenou IP adresu. Tato zařízení jsou následně zobrazena v tabulce.

<input type="checkbox"/>	Name	IP address	Serial number
<input type="checkbox"/>	2N Indoor View Wi-Fi D102	10.0.24.81	92-0082-0002
<input type="checkbox"/>	2N IP Verso 2.0	10.0.24.68	54-4217-0116
<input type="checkbox"/>	2N IP Verso 2.0	10.0.24.106	92-0096-0015
<input type="checkbox"/>	2N Clip D102	10.0.24.79	54-4503-0010
<input type="checkbox"/>	2N IP Style	10.0.24.234	50-3288-0038
<input type="checkbox"/>	2N Indoor Compact D102	10.0.24.90	52-2339-0077
<input type="checkbox"/>	2N Access Unit 2.0	10.0.24.59	54-5539-1370
<input type="checkbox"/>	2N Sentries Cabin	10.0.24.103	92-0083-0045
<input type="checkbox"/>	2N Access Unit QR	10.0.24.64	54-4205-0036
<input type="checkbox"/>	2N IP Style	10.0.24.34	50-4264-0909
<input type="checkbox"/>	2N IP Verso 2.0	10.0.24.173	54-4205-0080

Showing 12 of 12 devices Export

4. Ze seznamu vyberte zařízení, které chcete konfigurovat, a klikněte na něj levým tlačítkem myši. Tím se otevře pravá část okna s webovým konfiguračním rozhraním.



TIP

- Přístup do webového konfiguračního rozhraní je také možný přes tlačítko **Open in external browser**, které umožňuje otevřít rozhraní v samostatném okně prohlížeče.
- Po kliknutí na zařízení v seznamu se zobrazí detailní informace. Kliknutím na tlačítko **IP settings** můžete změnit IP adresu následným zadáním požadované statické IP adresy nebo aktivací DHCP.
- Aplikace také umožňuje exportovat vybraná zařízení do souboru CSV. Nejprve vyberte zařízení zaškrtnutím políček u jednotlivých zařízení v seznamu, poté použijte tlačítko **Export**, které se zobrazuje v dolní části okna. Exportovaný soubor bude obsahovat jméno, IP adresu a sériové číslo vybraných zařízení.

Výchozí přihlašovací údaje jsou:

Uživatelské jméno: **Admin**

Heslo: **2n**

Po prvním přihlášení je třeba neprodleně změnit heslo.



TIP

Je doporučeno používat heslo, které je obtížné prolomit. Není doporučeno používat v hesle jména, názvy míst nebo věcí, obzvláště těch, které mají k uživateli přímou vazbu.

Pro vyšší bezpečnost hesla doporučujeme:

- využívat náhodný generátor hesel
- délku hesla minimálně 12 znaků
- kombinaci různých znaků z různých znakových sad (např. malá/velká písmena, číslice, speciální znaky, apod.)

Zjištění IP adresy pomocí tlačítka RESET

Pro zjištění aktuální IP adresy postupujte podle následujících bodů:

1. Stiskněte tlačítko RESET a držte jej stisknuté.
 - a. Vyčkejte, než se současně rozsvítí červená a zelená LED na zařízení a zazní zvuková signalizace (cca 15–35 s).
2. Uvolněte tlačítko RESET.
3. Zařízení hlasově automaticky oznámí aktuální IP adresu.

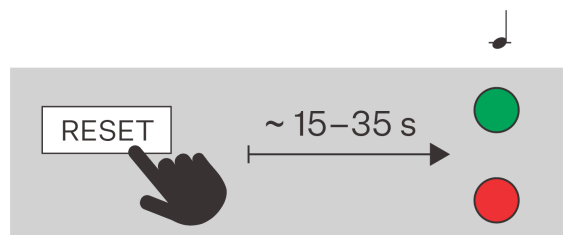

POZNÁMKA

Časový interval od stisknutí tlačítka RESET do první světelné a zvukové signalizace je uveden v rozmezí 15–35 s, vždy záleží na konkrétním modelu zařízení.

Přepnutí DHCP

V továrním nastavení používá zařízení **2N Clip 2wire-IP** dynamickou IP adresu přidělenou DHCP serverem.

Dynamická IP Adresa

DHCP (Dynamic Host Configuration Protocol) je síťový protokol, který udržuje seznam dostupných IP adres a automaticky je přiděluje zařízením v lokální síti. Přidělená IP adresa je dynamická, zařízení tak může být po čase (po uplynutí lease time) přidělena nová IP adresa.

Statická IP Adresa

Pokud má IP adresa zařízení zůstat neměnná, je potřeba na zařízení vypnout přidělování IP adres DHCP serverem. Vypnutí DHCP serveru je možné provést ve webovém konfiguračním rozhraní nebo pomocí hardwaru zařízení.



POZNÁMKA

Konkrétní hodnoty pro statickou IP adresu je možné nastavit pouze ve webovém konfiguračním rozhraní zařízení.

Nastavení síťových parametrů ve webovém konfiguračním rozhraní

1. Přejděte do webového konfiguračního rozhraní.
2. Přejděte do **Systém > Připojení k síti > karta Základní nastavení > Nastavení IP adresy**.
3. Nastavte požadované síťové parametry.
4. Uložte změny.

Přepnutí DHCP na hardwaru zařízení

S ohledem na možnosti daného zařízení je možné přepnout IP adresu následovně:

- tlačítkem RESET





TIP

Umístění tlačítka RESET najdete v Instalačním manuálu daného produktu.

Nastavení dynamické IP adresy pomocí tlačítka RESET

Pro nastavení konfigurace sítě zařízení s dynamickou IP adresou (DCHP ON) postupujte podle následujících bodů:

1. Stiskněte tlačítko RESET a držte jej stisknuté.
 - a. Vyčkejte, než se současně rozsvítí červená a zelená LED na zařízení a zazní zvuková signalizace  (cca 15–35 s).
 - b. Vyčkejte, než červená LED zhasne a zazní zvuková signalizace  (cca další 3 s).
 - c. Vyčkejte, než zelená LED zhasne a opět se rozsvítí červená LED a zazní zvuková signalizace  (cca další 3 s).
2. Uvolněte tlačítko RESET.

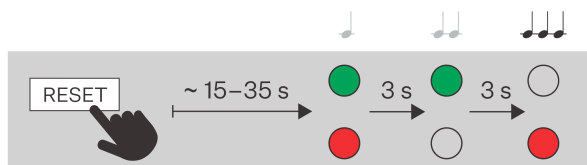

Nastavení statické IP adresy pomocí tlačítka RESET

Pro nastavení konfigurace sítě zařízení do režimu se statickou IP adresou (DHCP OFF) postupujte podle následujících bodů:

1. Stiskněte tlačítko RESET a držte jej stisknuté.
 - a. Vyčkejte, než se současně rozsvítí červená a zelená LED na zařízení a zazní zvuková signalizace 🎵 (cca 15–35 s).
 - b. Vyčkejte, než červená LED zhasne a zazní zvuková signalizace 🎵 (cca další 3 s).
2. Uvolněte tlačítko RESET.



POZNÁMKA

Po restartu bude mít zařízení nastaveny tyto síťové parametry:

- IP adresa: 192.168.1.100
- Masku sítě: 255.255.255.0
- Výchozí brána: 192.168.1.1

Přístup do webové konfigurace zařízení

Konfiguraci zařízení **2N Clip 2wire-IP** se provádí prostřednictvím webového konfiguračního rozhraní, které je dostupné z webového prohlížeče.

Pro přístup do rozhraní je potřeba znát IP adresu zařízení nebo doménové jméno zařízení. Zařízení musí být připojeno do lokální IP sítě a musí být napájeno.



Do webového konfiguračního rozhraní je také možné přejít z připojeného portálu My2N nebo z konfiguračního nástroje 2N Access Commander.

Přihlášení do webového konfiguračního rozhraní

1. Spustíte internetový prohlížeč.
2. Zadejte IP adresu zařízení nebo doménové jméno zařízení (viz kapitola [Nalezení zařízení v síti \(str. 32\)](#)).
3. Pokud nemáte pro IP adresu vygenerovaný certifikát, může se zobrazit upozornění na neplatný bezpečnostní certifikát. V takovém případě je potřeba potvrdit, že chcete přejít na webové konfigurační rozhraní.
4. Zobrazí se přihlašovací obrazovka.
5. Zadejte přihlašovací údaje.
Výchozí přihlašovací údaje jsou:
 - Uživatelské jméno: **Admin**
 - Heslo: **2n**
6. Po prvním přihlášení heslo změňte.

Přístup z 2N Access Commanderu

1. Přihlaste se do rozhraní Access Commander.

2. Přejděte na stránku  Zařízení.
3. U vybraného zařízení stiskněte .

Změna hesla

Pro plný přístup k funkcím webového konfiguračního rozhraní je potřeba výchozí heslo změnit. Bez změny výchozího hesla není možné zařízení konfigurovat.



TIP

Je doporučeno používat heslo, které je obtížné prolomit. Není doporučeno používat v hesle jména, názvy míst nebo věcí, obzvláště těch, které mají k uživateli přímou vazbu.

Pro vyšší bezpečnost hesla doporučujeme:

- využívat náhodný generátor hesel
- délku hesla minimálně 12 znaků
- kombinaci různých znaků z různých znakových sad (např. malá/velká písmena, číslice, speciální znaky, apod.)

Doporučené prohlížeče

Webové konfigurační rozhraní je optimalizováno pro webové prohlížeče založené na Chromiu (například Google Chrome, Microsoft Edge nebo Opera). Při použití jiných prohlížečů může dojít k drobným rozdílům ve funkčnosti nebo ve vzhledu rozhraní.

Základní nastavení zařízení

Aktualizace firmwaru

Nové verze firmwaru jsou dostupné na aktualizacím serveru. V případě, že není ve webovém konfiguračním rozhraní přístup k veřejnému internetu, je možné do zařízení nahrát soubor s firmwarem manuálně.



POZNÁMKA

Aktualizace firmwaru neprobíhá automaticky. Pro zajištění integrity systému a eliminaci neúmyslných poruch musí být všechny aktualizace uživatelem manuálně potvrzeny nebo iniciovány. Před provedením jakékoli aktualizace prosím zkontrolujte release notes nové verze a ověřte kompatibilitu se svou stávající infrastrukturou.

Získání firmwaru z aktualizacího serveru



VÝSTRAHA

Ve verzi 3.0.0 je aktualizace firmwaru z aktualizacího serveru dostupná pouze ze starší verze webového rozhraní.

- a. V záhlaví webového konfiguračního rozhraní klikněte na [Přejít na staré rozhraní](#).

1. Přejděte do **Systém > Údržba > karta Firmware**.
2. Klikněte na tlačítko **Zkontrolovat aktualizace**.
3. Při dostupné aktualizaci se načtou její release notes. Aktualizaci spustíte kliknutím na **Upgrade** v záhlaví okna.
4. Po úspěšném nahrání firmwaru se zařízení automaticky restartuje. Po restartu je zařízení plně k dispozici s novým firmwarem. Aktualizace firmwaru neovlivňuje konfiguraci.

Nahrání nového firmwaru z úložiště

1. Přejděte do **Systém > Údržba > karta Firmware**.
2. Klikněte na tlačítko **Nahrát firmware**.
3. V otevřeném dialogovém okně vyberte soubor z vlastního úložiště.
4. Potvrďte nahrání souboru kliknutím na **Nahrát**.
Zařízení kontroluje soubor firmwaru a neumožní nahrát nesprávný nebo poškozený soubor.
5. Po úspěšném nahrání firmwaru se zařízení automaticky restartuje. Po restartu je zařízení plně k dispozici s novým firmwarem. Aktualizace firmwaru neovlivňuje konfiguraci.

Adresář

Sekce Adresář je klíčovou částí konfigurace zařízení. V adresáři vytvoříte uživatele a jejich parametry pro telefonického spojení.

Manuální přidání uživatele do adresáře

1. Na stránce Adresář klikněte na **Přidat uživatele**.
2. Otevře se detail uživatele. V kartě Osobní údaje uživatele pojmenujte.
3. Telefonní číslo zařízení daného kontaktu nastavte podle [Vytváření volacích kontaktů \(str. 38\)](#).

Hromadná správa uživatelů v Access Commanderu nebo v My2N

Pokud je zařízení spravováno prostřednictvím nástrojů hromadné konfigurace Access Commander nebo My2N, budou veškeré změny provedené ve webovém konfiguračním rozhraní přepsány nastavením v nástroji hromadné konfigurace. Uživatel vytvořený přímo ve webovém rozhraní bude smazán.

Sloupec **Držitel** v tabulce adresáře uvádí nástroj hromadné konfigurace, který uživatele vytvořil. Sloupec **Držitel** je ve výchozím nastavení skrytý.

Volání

Zařízení 2N umožňuje několik způsobů spojení hovorů. Před vytvořením kontaktů a nastavením způsobu vytáčení, je potřeba nejprve aktivovat a nastavit služby, které mají volání zprostředkovávat:

- [Volání přes SIP \(str. 39\)](#)
- [Lokální hovory mezi zařízeními 2N \(str. 40\)](#)
- další speciální integrace

Vytváření volacích kontaktů

Vytvoření volacího kontaktu spočívá v doplnění telefonního čísla k odpovídajícímu uživateli v adresáři zařízení.



TIP

Pro spojení s jiným zařízením 2N v lokální síti můžete použít funkci lokální hovory, viz [Přidání lokálního zařízení 2N \(str. 39\)](#).

1. Přejděte na stránku **Adresář**.
2. Otevřete detail uživatele kliknutím na daný řádek nebo zvolte možnost **Přidat uživatele** pro založení nového uživatele.
3. V kartě **Telefonní čísla** otevřete editaci telefonního čísla kliknutím na ikonu .
4. Vyberte **Typ volání**, ve kterém má být kontakt dostupný (SIP, lokální síť, MS Teams, VMS, ...).
 - [Volání přes SIP \(str. 39\)](#) – pro VoIP služby a účty
 - [Lokální hovory mezi zařízeními 2N \(str. 40\)](#) – pro volání na zařízení 2N
 - MS Teams, VMS,... – pro speciální integrace
5. Zadejte cílové číslo nebo adresu, na kterou má zařízení volat.
Dle potřeby zadejte vnitřní číslo, SIP URI (např. „sip:101@192.168.1.50“), doménové jméno (např. „2NIPVerso20-22222222“ nebo jiné číslo podle daného Typu volání).
6. V poli **Možnosti** nastavte další funkce volání, které ovlivňují chování hovoru.
Tyto možnosti umožňují správci nastavit zabezpečení, funkčnost a logiku vytáčení přesně podle potřeb objektu, například použít šifrovaný přenos, zrychlit spojení nebo povolit zpětné otevření dveří.
7. V části **Dostupnost** určete časové omezení, kdy je možné na dané číslo volat. Například můžete nastavit dostupnost jen na pracovní dobu uživatele.
8. Změnu uložte kliknutím na **Potvrdit**.

Přidání lokálního zařízení 2N



VÝSTRAHA

Na tomto i hledaném zařízení musí být povolená funkce Lokální hovory s nastaveným totožným **Přístupovým klíčem**, viz [Lokální hovory mezi zařízeními 2N \(str. 40\)](#).

1. Na stránce **Adresář** klikněte na **Přidat lokální zařízení**.
2. V otevřeném dialogovém okně zaškrtněte zařízení, se kterým chcete navázat spojení.
3. Zvolte možnost **Přidat do adresáře**.
4. V adresáři se objeví nový uživatel s jedním nastaveným telefonním číslem.
5. Kliknutím na řádek uživatele jej můžete dále upravovat.

Vytáčení hovorů na zařízení

Způsob vytáčení konkrétních kontaktů se nastavuje přímo v detailu kontaktu v adresáři.

Volání přes SIP

Registrace zařízení k SIP serveru

Registrace k SIP serveru je klíčová pro plnou funkčnost zařízení v SIP prostředí.

1. Přejděte do **Volání > SIP** daného účtu, který chcete nastavit.
2. V horní části SIP účet povolte.
3. V kartě **Identita zařízení** vyplňte:
 - **Zobrazované jméno** – tento text se bude zobrazovat druhé straně jako identifikace volajícího.
 - **Telefonní číslo (ID)** – toto číslo společně s doménou jednoznačně identifikuje zařízení při voláních a registraci.
 - **Doména** – nastavuje doménové jméno služby, u které je zařízení zaregistrováno. Obvykle se shoduje s adresou SIP Proxy nebo SIP registrarů.

Tyto tři hodnoty společně identifikují zařízení v SIP prostředí.
4. V části **Autentizace** vyplňte přihlašovací údaje přidělené administrátorem SIP serveru, kterými se zařízení na SIP Proxy serveru autentizuje. Toto ověření zabraňuje neoprávněnému přístupu, podvodným voláním nebo přebírání identity.
Pokud není vyplněné **ID pro autentizace**, bude se zařízení autentizovat **Telefonním číslem**.

5. V části **Možnosti transportního protokolu** zvolte protokol používaný SIP serverem.
6. Povolte funkci karty **SIP Registrar**.
7. Vyplňte údaje SIP registraru, u kterého chcete zařízení 2N registrovat.
Pokud necháte parametr **Port** prázdný nebo je hodnota parametru 0, uplatní se výchozí port podle zvoleného transportního protokolu.

Výchozí hodnoty portu dle transportního protokolu

Účet	UDP / TCP	TLS
SIP 1	5060	5061
SIP 2	5062	5063
SIP 3	5064	5065
SIP 4	5066	5067

8. V záhlaví karty se zobrazuje stav registrace a jsou hlášeny chyby registrace.



POZNÁMKA

Další nastavení SIP účtu je popsáno v kapitole [Pokročilé nastavení SIP účtu \(str. 42\)](#).

Nastavení veřejné IP adresy zařízení

Toto nastavení se používá v případě, že je zařízení umístěno za směrovačem (NAT) a komunikuje s ústřednou mimo lokální síť (např. v cloudu nebo přes internet). Zařízení musí v SIP komunikaci uvádět veřejnou IP adresu, pod kterou je dostupné z internetu. Pokud by odesílalo svou vnitřní IP adresu, ústředna by nemohla správně směrovat hovor nebo RTP datový tok.

Pokud je zařízení i ústředna v jedné lokální síti, nastavení veřejné IP adresy není nutné.

1. Přejdete do **Volání > SIP** daného účtu, který chcete nastavit.
2. V kartě **Veřejná IP adresa** vyberte jednu z následujících možností :
 - **STUN (Automaticky)**
Vyplňte údaje vašeho STUN serveru.
 - **Zadat manuálně**
Zadejte vlastní externí IP adresu zařízení.

Lokální hovory mezi zařízeními 2N

Mezi IP zařízeními 2N je možné nastavit tzv. lokální hovory, které umožňují přímou komunikaci mezi zařízeními 2N v rámci jedné lokální sítě bez potřeby připojení k SIP serveru nebo externí infrastruktuře.

Aktivace funkce Lokální hovory

1. Přejděte na stránku **Volání > Lokální hovory**.
2. V záhlaví stránky funkci povolte.

3. Pro zajištění bezpečné komunikace s ostatními zařízeními v síti nastavte přístupové klíče. Přístupové klíče zaručují, že spolu mohou komunikovat pouze zařízení se shodnými klíči. To přispívá k bezpečnosti a možnosti definovat nezávislé skupiny zařízení.

Nastavení displeje

Nahrání vlastního jazyka displeje

Webové konfigurační rozhraní umožňuje upravit jazykové texty zobrazované na displeji zařízení. Tímto způsobem lze zařízení přizpůsobit jinému jazykovému prostředí nebo zobrazovat vlastní hlášky.

1. Ve webovém konfiguračním rozhraní přejděte do **Přizpůsobení > Displej**.
2. V kartě **Jazyk** stáhněte šablonu překladového souboru. Šablona obsahuje výchozí anglické texty.
3. Stažený soubor otevřete v textovém editoru.
4. V souboru nahradte anglické výrazy vlastními texty.



VÝSTRAHA

Neměňte strukturu a formát klíčových výrazů. Pokud dojde k úpravě syntaxe nebo chybí některé položky, překladový soubor se nemusí správně načíst.

5. Upravený soubor uložte ve formátu `.ini`.
6. Vraťte se na kartu **Jazyk** ve webovém rozhraní a z rozbalovacího menu jazyka zvolte možnost „Vlastní“.
7. Zobrazí se možnost pro nahrání souboru – vyberte a nahrajte svůj upravený `.ini` soubor.
8. Po úspěšném nahrání změny uložte.

Rozšířené nastavení

Nastavení zvuku

Nastavení hlasitosti zařízení

Hlasitost zařízení nastavíte v **Přizpůsobení > Audio**.

Přenos zvuku v hovorech

Parametry zvuku hovorů se nastavují přímo v kartě služby, která hovor zajišťuje ([Volání přes SIP \(str. 39\)](#) nebo [Lokální hovory mezi zařízeními 2N \(str. 40\)](#)), v záložce **Video**.

1. Otevřete sekci **Volání**.
2. Přejděte na stránku služby zajišťující volání (konkrétní účet SIP, Lokální hovory).
3. Otevřete kartu **Audio**.
4. V této záložce nastavte potřebné parametry zvuku.

Povolení přenosu DTMF signálů

Pomocí DTMF příkazů odeslaných na toto zařízení je možné sepnout jeho dveřní zámek a tím otevřít dveře.

1. Otevřete sekci **Volání**.
2. Přejděte na stránku služby zajišťující volání (konkrétní účet SIP, Lokální hovory).
3. Otevřete kartu **Audio**.
4. V záložce **Odesílání DTMF** zvolte **Režim odesílání**, který určí, v průběhu kterých hovorů bude možné DTMF signály odesílat.
5. Vyberte požadované metody odesílání DTMF.



TIP

Zkontrolujte, že jste povolili metody, které jsou akceptovány zařízením, na které budete volat.

6. V záložce **Příjem DTMF** pak nastavte ty metody DTMF, které bude zařízení přijímat.
7. Změny uložte.

Uživatelské zvuky

Zařízení vykonává několik akcí, které jsou doprovázeny zvukem (vyzvánění, sepnutí spínače apod.). Přehrávané zvuky můžete změnit v **Přizpůsobení > Uživatelské zvuky**.

Do zařízení lze také možné nahrát až 10 vlastních uživatelských zvuků.

Časové profily

Některé funkce, které zařízení vykonává, jsou podmíněny časem. Sekce **Časové profily** vám umožní přednastavit časové intervaly, ze kterých pak můžete u těchto funkcí vybírat. Díky tomu nemusíte při každém nastavení zadávat čas ručně. Časový profil si můžete pro lepší přehlednost pojmenovat.

Vytvoření časového profilu

1. Přejděte do **Přizpůsobení > Časové profily**.
2. Klikněte na prázdný pro vytvoření nového profilu.
3. Zadejte název profilu.
4. Klikněte na **Uložit**. Otevře se detail profilu.
5. Nastavte intervaly, kdy má být časový profil aktivní.
 1. Klikněte na požadovaný interval.
 2. V otevřené nabídce můžete upřesnit začátek a konec.



POZNÁMKA

Řádek **Svátky** slouží k nastavení odlišných časových intervalů během vybraných dnů, viz [Svátky \(str. 42\)](#).

6. Změny uložte.

Svátky

V konfiguraci zařízení můžete několik definovat dny, které budou označovány jako svátky. Pro tyto dny se pak nastavují v časových profilech speciální intervaly. Typicky se jedná o dny jako státní, svátky, firemní volno a další mimořádné dny.

U každého svátku určíte, zda platí jen pro konkrétní rok, nebo se opakuje každý rok ve stejný den. Svátky je možné naplánovat na několik let dopředu.

Nastavení svátků:

1. Přejděte do **Přizpůsobení > Časové profily > karta Svátky**.
2. Vyberte rok, pro který chcete svátek nastavit.
3. Klikněte na den v kalendáři:
 - První kliknutí označí svátek, který se bude opakovat každý rok v daný den a měsíc.
 - Druhé kliknutí změní svátek na jednorázový pro vybraný rok.
4. Změny uložte.

Pokročilé nastavení SIP účtu

Tato kapitola popisuje volitelné funkce a parametry SIP účtu, které se nastavují v **sekcí Volání > SIP**.

Pokročilé nastavení SIP účtu umožňuje zvýšit bezpečnost, optimalizovat kvalitu hovoru a zajistit kompatibilitu s různými ústřednami. Nastavení doporučujeme měnit pouze zkušeným administrátorům.

1. Přejděte do **Volání > SIP** daného účtu, který chcete nastavit.

SIP funkce

Metoda REFER umožňuje dynamické přesměrování aktivních hovorů mezi různými SIP identitami, což poskytuje flexibilnější řízení komunikačních toků.

Metoda PRACK zajišťuje spolehlivé potvrzování průběžných stavů hovoru mezi zařízeními, což zlepšuje kvalitu a stabilitu komunikace v SIP systémech.

Média

Přijímat pouze šifrované hovory (SRTP) – umožňuje přijímat pouze hovory šifrované protokolem SRTP. Nešifrované hovory budou automaticky odmítnuty. Současně je pro vyšší bezpečnost doporučeno použít TLS jako transportní protokol pro SIP.

Šifrované odchozí hovory (SRTP) – nastavuje odchozí hovory na tomto účtu na šifrované protokolem SRTP. Současně je pro vyšší bezpečnost doporučeno použít TLS jako transportní protokol pro SIP.

Adaptivní řízení kvality videa – povoluje použití rozšířeného profilu RTP pro zpětnou vazbu protokolem RTCP (RTP/AVPF). Tato volba umožňuje použití interaktivního řízení kvality videa podle RFC-4585 a tedy přizpůsobení datového toku videa aktuálně dostupné kvalitě síťového spojení.

Kompatibilita se zařízeními Broadsoft – nastavuje režim kompatibility s ústřednami Broadsoft. Když v tomto režimu interkom přijme re-invite od ústředny, odpoví namísto kompletní nabídky opakováním naposledy odeslaného SDP s aktuálně používanými kodeky.

Použití MKI v paketech SRTP – povoluje použití MKI (Master Key Identifier), který je vyžadován protistranou pro identifikaci hlavního klíče při rotaci více klíčů v paketech SRTP.

Nepřehrávejte příchozí early media – zakazuje přehrávání příchozího zvukového streamu před vyzvednutím hovoru, který posílají některé ústředny nebo jiná zařízení. Místo toho bude přehráván standardní vyzváněcí tón.

Pokročilá konfigurace

Odesílání paketů KeepAlive – nastavuje, zda má zařízení pravidelně odesílat STUN/CRLF pakety registraři a také SIP OPTIONS během hovorů, aby udrželo již navázané spojení aktivní.

Rotace záznamů SRV – povoluje rotaci záznamů SRV pro SIP proxy a registrar. Jde o alternativní metodu přechodu na záložní servery v případě poruchy nebo nedostupnosti hlavních serverů.

Filtr IP adres – umožňuje zapnout funkci blokování příjmu SIP paketů z jiných adres, než je adresa SIP Proxy a SIP Registraru. Funkce slouží primárně ke zvýšení bezpečnosti komunikace a zamezení neautorizovaných telefonních hovorů.

Vyhodnocení stavu starších záloh –

Hodnota QoS DSCP – nastavuje prioritu SIP paketů v síti. Nastavená hodnota se odesílá v poli TOS (Type of Service) v záhlaví IP paketu. Hodnota se zadává jako desítkové číslo.

System

Nastavení data a času



VÝSTRAHA

Pokud je zařízení spravováno nástrojem pro hromadnou správu (2N Access Commander / 2N My2N) může být čas zařízení řízen tímto nástrojem. Manuální změna ve webovém rozhraní zařízení pak nemá na nastavení času vliv.

Synchronizace s NTP

Pokud je zařízení připojeno k internetu, může se čas a datum synchronizovat pomocí NTP.

1. Přejděte do **System > Datum a čas**.
2. Na kartě **Nastavení synchronizace času** aktivujte možnost **Automatický čas z NTP nebo internetu**.
3. Zadejte adresu vámi zvoleného NTP serveru.

Aktualizace času při jeho výpadku

1. Přejděte do **System > Datum a čas**.
2. Na kartě **Nastavení synchronizace času** klikněte na **Synchronizace s prohlížečem**.
Tím se synchronizuje čas zařízení s časem ve vašem počítači.



POZNÁMKA

Zařízení 2N jsou vybaveny zálohovanými hodinami reálného času, které umožňují překonat výpadek napájení po dobu až několika dnů.

Nastavení sítě

V továrním nastavení používá zařízení **2N Clip 2wire-IP** dynamickou IP adresu přidělenou DHCP serverem.

Správné nastavení IP adresy je klíčové pro zajištění stabilního a spolehlivého připojení zařízení k vaší síti.

1. Nastavení síťových parametrů zařízení provedete v **System > Připojení k síti**.
2. V kartě **Základní nastavení > Nastavení IP adresy** můžete povolit nebo zakázat server DHCP.

Nastavení statické IP adresy:

- a. Zakažte možnost **server DHCP**.
- b. Zadejte požadovanou IP adresu, masku podsítě, výchozí bránu a DNS servery.
- c. Uložte změny. Zařízení se restartuje.

Nastavení DHCP

- a. Povolte možnost **server DHCP**.
- b. Zadejte požadovanou IP adresu, síťovou masku, výchozí bránu a DNS servery.
- c. Uložte změny. Zařízení se restartuje.



POZNÁMKA

Jestliže ve své síti používáte RADIUS server a mechanismus ověřování připojených zařízení založený na protokolech 802.1x, můžete zařízení nakonfigurovat tak, aby používalo autentizaci EAP-MD5 nebo EAP-TLS. K nastavení této funkce slouží záložka 802.1x.

Použité porty

Webové konfigurační rozhraní



Služba	Port	Proto- kol	Směr	Stan- dardně zapnuté	Nasta- vitelné	Nastavení
802.1x	–	–	In/Out	×	×	–
DHCP	68	UDP	In/Out	✓	×	–
DNS	53	TCP/UD P	In/Out	✓	×	–
Echo (device dis- covery)*	8002	UDP	In/Out	✓	×	–
2N IP Eye	8003	UDP	Out	×	×	–
HTTP	80	TCP	In/Out	✓	✓	Systém > Připojení k síti > záložka WEB SERVER
HTTPS	443	TCP	In/Out	✓	✓	Systém > Připojení k síti > záložka WEB SERVER
NTP klient	123	UDP	In/Out	✓	×	–
RTP+RTCP porty (SIP)	4900+ (range of 64 ports)	UDP	In/Out	×	✓	Volání > Obecná nastavení
RTSP klient	554	UDP	In/Out	×	✓	
SLP	427	UDP	In/Out	✓	×	–
SIP	5060, 5062	TCP/UD P	In/Out	×	✓	Volání > SIP
SIPS	5061	TCP	In/Out	×	✓	Volání >SIP

Webové konfigurační rozhraní

Služba	Port	Proto- kol	Směr	Stan- dardně zapnuté	Nasta- vitelné	Nastavení
Syslog	514	UDP	Out	×	×	–
My2N Knocker	443	TCP	Out	✓	×	–
My2N Tribble Tun- nel	443	TCP	Out	✓	×	–
Sitechannel (ICU protokol)	8004	UDP	In/Out	×	×	–
Multicast DNS	5353	UDP	In/Out	✓	×	–

Ovládání zařízení

K základnímu ovládání zařízení slouží 3 tlačítka na přední straně zařízení:





-  – tlačítko sluchátka sloužící primárně k zahájení odchozího a přijmutí nebo odmítnutí příchozího hovoru,
-  – tlačítko zámku sloužící primárně k odemknutí nastaveného zařízení,
-  – tlačítko reproduktoru sloužící primárně k ovládání změny hlasitosti zařízení.





Funkce tlačítek

U tlačítek zařízení rozlišujeme:

- krátký stisk,
- dlouhý stisk,
- současný dlouhý stisk dvou tlačítek.

Jednotlivé možnosti ovládání zařízení při základním zobrazení domovské obrazovky jsou:

Tlačítko	Typ stisku	Vyvolaná akce
	Krátký stisk	Odchozí hovor na zařízení A (nastavení viz poznámka níže).
	Dlouhý stisk	Odchozí hovor na zařízení B (nastavení viz poznámka níže).
	Krátký stisk	Odemkne zámek zařízení A (nastavení viz poznámka níže).
	Dlouhý stisk	Odemkne zámek zařízení B (nastavení viz poznámka níže).
	Krátký stisk	Nastaví hlasitost o úroveň výš (po dosažení maxima přejde na nejnižší hodnotu – rotace hodnot). Zařízení při změně úrovně hlasitosti přehraje zvukovou signalizaci nové úrovně hlasitosti. Signalizace je na displeji zobrazena pomocí procent. Úroveň hlasitosti je stejná pro všechny stavy a zvuky. Při výběru nejnižší hodnoty hlasitosti (ztlumení zařízení) se na displeji ve všech stavech kromě Klidového režimu zobrazuje signalizace ztlumení  .
	Dlouhý stisk	Zobrazí se Menu Nastavení vyzváněcí melodie (str. 52) .

Tlačítko	Typ stisku	Vyvolaná akce
 a 	Současný dlouhý stisk obou tlačítek	Aktivuje/deaktivuje se Zámek zařízení (str. 56) . Možnost zapnutí Zámku zařízení je třeba povolit v menu Nastavení nebo ve webovém konfiguračním rozhraní.
 a 	Současný dlouhý stisk obou tlačítek	Zobrazí se Menu Nastavení (str. 51) .

**TIP**

Nastavení kontaktů pro volání při krátkém stisku (zařízení A) nebo při dlouhém stisku (zařízení B) provedete v detailu kontaktu v Adresáři ve webovém konfiguračním rozhraní zařízení.

Ovládání zařízení pomocí tlačítek se liší dle provozního stavu či menu, ve kterém se zařízení nachází. Bližší informace o akcích tlačítek v jednotlivých stavech nebo menu naleznete v jejich popisu:

- [Menu Nastavení \(str. 51\)](#),
- [Menu Nastavení vyzváněcí melodie \(str. 52\)](#),
- [Hovory \(str. 54\)](#),
- [Klidový režim \(str. 56\)](#),
- [Zámek zařízení \(str. 56\)](#).

Domovská obrazovka

Domovská obrazovka je nastavena jako úvodní zobrazení zařízení, které se zobrazí po aktivaci zařízení stiskem tlačítka z Klidového režimu. Její vzhled se mírně liší dle konfigurace zařízení, viz níže.

Z tohoto stavu je možné aktivovat zámek zařízení.



Zařízení zobrazuje:

- čas

Z domovské obrazovky zařízení je možný přístup do následujících menu:

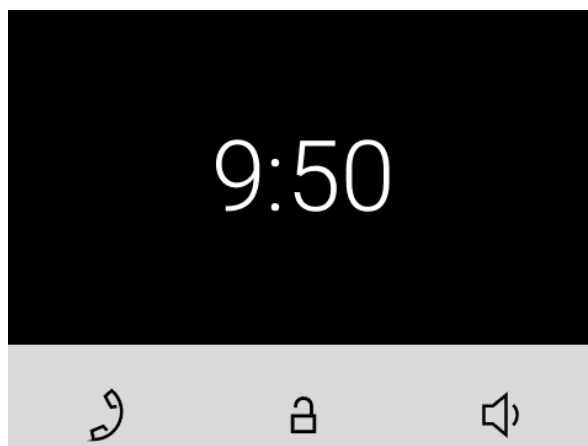
- Nastavení vyzváněcí melodie
- Adresář
- Nastavení



Možné akce	Provedení	Výsledek akce
Zobrazení menu Nastavení vyzváněcí melodie	Dlouhý stisk tlačítka 	Zobrazí se Menu Nastavení vyzváněcí melodie (str. 52) .
Zobrazení menu Nastavení	Současný dlouhý stisk tlačítek  a 	Na displeji zařízení se zobrazí Menu Nastavení (str. 51) .

Menu Adresář

Pokud zařízení **2N Clip 2wire-IP** má přidaná 2 a více zařízení, zobrazí se namísto domovské obrazovky jako úvodní zobrazení zařízení menu Adresář. Menu Adresář umožňuje zobrazení 2 zařízení – zařízení A a zařízení B. Zobrazená zařízení lze zvolit, viz poznámka níže. Pokud jsou zařízení v adresáři více než 2, popř. pokud jich je k zobrazení zvolených více než 2, řadí se dle pořadí a následně abecedně. Pokud se k zobrazení zvolí skupina zařízení, použije se k zobrazení jméno a ikona prvního zařízení v seznamu.

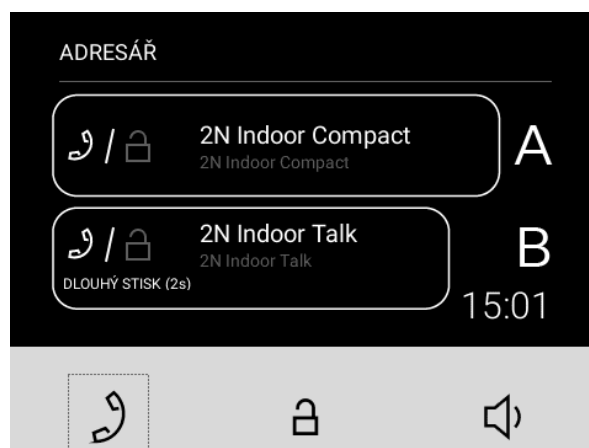

TIP

Nastavení kontaktů pro volání při krátkém stisku (zařízení A) nebo při dlouhém stisku (zařízení B) provedete v detailu kontaktu v Adresáři ve webovém konfiguračním rozhraní zařízení.







Menu Adresář obsahuje seznam přidanych zařízení a dostupných akcí. Pokud dojde ze zobrazeného zařízení ke zmeškanému hovoru, zobrazí se u daného zařízení ikona zmeškaného hovoru . Ikona zmizí při provedení libovolné akce z domovské obrazovky.

V menu Adresář jsou k dispozici veškeré akce, které jsou uvedené v kapitole [Domovská obrazovka \(str. 48\)](#).





POZNÁMKA

Pokud je v adresáři přidáno pouze 1 zařízení, nenahradí menu Adresář úvodní zobrazení zařízení. Pokud ale dojde z daného zařízení ke zmeškanému hovoru, zobrazí se vedle času ikona zmeškaného hovoru . Ikona zmizí při provedení libovolné akce z domovské obrazovky.

Možné akce	Provedení	Výsledek akce
Odchozí hovor na zařízení A	Krátký stisk 	Zahájí se hovor na zařízení A.
Odchozí hovor na zařízení B	Dlouhý stisk 	Zahájí se hovor na zařízení B.
Odemknutí zámku 1. zařízení	Krátký stisk 	Odešle kód krátkého stisku odemykacího tlačítka a odemkne se zámek zařízení, které má tento kód nastaven.
Odemknutí zámku 2. zařízení	Dlouhý stisk 	Odešle kód pro sepnutí při dlouhém stisku a odemkne se zámek zařízení, které má tento kód nastaven.
Zobrazení menu Nastavení		Na displeji zařízení se zobrazí Menu Nastavení (str. 51) .
Aktivace zámku zařízení	Současný dlouhý stisk tlačítek  a 	Aktivuje se Zámek zařízení (str. 56) .
Zobrazení menu Nastavení vyzváněcí melodie	Dlouhý stisk tlačítka 	Zobrazí se Menu Nastavení vyzváněcí melodie (str. 52) .

Menu Nastavení

Dlouhým stiskem tlačítek  a  na domovské obrazovce dojde k zobrazení menu Nastavení.

Menu Nastavení slouží k lokálnímu nastavení zařízení a obsahuje kontextové menu ve spodní části displeje, které se ovládá pomocí tlačítek zařízení.



Menu Nastavení umožňuje:

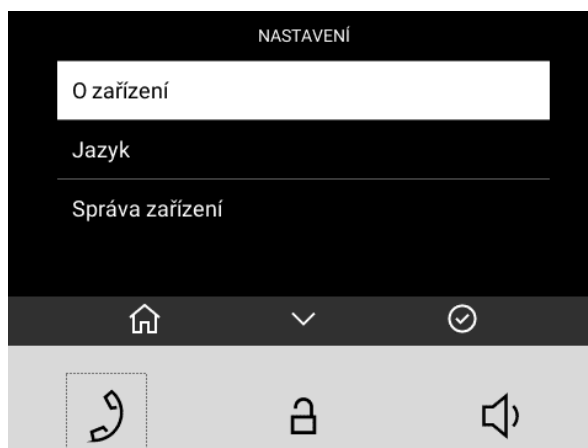



- zobrazení informací o zařízení (např. verzi firmwaru, [IP adresu \(str. 25\)](#) apod.),
- změnu jazyka zařízení,
- [restartování zařízení \(str. 28\)](#),
- nastavit jas displeje zařízení,
- nastavit prodlevu vypnutí displeje zařízení, tj. prodlevu přechodu zařízení do [Klidového režimu \(str. 56\)](#),
- zapnutí [Zámku zařízení \(str. 56\)](#).



POZNÁMKA

Přístup do menu zařízení lze zablokovat v menu [Displej](#) webové konfigurace. V takovou chvíli lze zařízení konfigurovat pouze softwarově nebo přes vzdálený přístup.

Možné akce	Provedení	Výsledek akce
Návrat na domovskou obrazovku	Krátký stisk  nebo po 10 sekundách bez zmáčknutí jakéhokoliv tlačítka nebo po případném hovoru	Dojde ke zrušení volby a k ukončení akcí v menu bez uložení výběru.
Zpět (návrát k předchozí akci)	Krátký stisk 	Navigování v menu na předchozí sekci menu.
Potvrzení výběru	Krátký stisk 	Potvrzení vybrané volby nastavení, popř. přechod do zvolené sekce menu.



Možné akce	Provedení	Výsledek akce
Posun na další pozici	Krátký stisk 	Pohyb v nastavení o pozici níže. Pohyb je signalizován pomocí bílého boxu zvýrazňující aktuální pozici. Při dosažení konce seznamu se pohyb přesune na první pozici.
Potvrzení re-startování zařízení	Krátký stisk 	Zařízení se restartuje. Po restartování se zobrazí domovská obrazovka (str. 48) .
<div style="background-color: #f0f0f0; padding: 10px; border: 1px solid #ccc;">  POZNÁMKA Restartování zařízení může trvat delší dobu od stisknutí tlačítka. </div>		
Opuštění dialogu restartování zařízení	Krátký stisk 	Navigování v menu na předchozí sekci menu.

Menu Nastavení vyzváněcí melodie

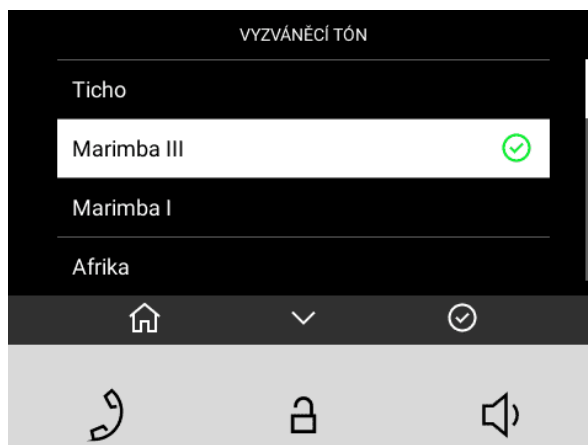
Dlouhým stiskem tlačítka  se zobrazí menu se seznamem vyzváněcích melodií.



Možné akce	Provedení	Výsledek akce
Zrušení volby a návrat na domovskou obrazovku	Krátký stisk 	Dojde ke zrušení volby a k ukončení akcí v menu bez uložení výběru. Zobrazí se domovská obrazovka (str. 48) .



Možné akce	Provedení	Výsledek akce
Posun na další melodii	Krátký stisk 	<p>Pohyb v nastavení o pozici níže.</p> <p>Pohyb je signalizován pomocí bílého boxu zvýrazňující aktuální pozici. Při dosažení konce seznamu se pohyb přesune na první pozici.</p> <p>Pozice zvolené melodie je v seznamu bíle podbarvena. Při dosažení konce seznamu se pozice přesune na začátek.</p> <p>Při pohybu ve výběru nastavení se přehraje ukázka melodie.</p>
Potvrzení výběru	Krátký stisk 	<p>Dojde k potvrzení výběru.</p> <p>Zařízení nastaví zvolenou melodii.</p> <p>Zobrazí se domovská obrazovka (str. 48).</p>





Provozní stavy

Tato kapitola obsahuje základní popis uživatelských scénářů a stavů, které v rámci používání zařízení **2N Clip 2wire-IP** mohou nastat, seznam možností, které v daných stavech uživatel má, a očekávaný výsledek těchto akcí.

Signalizace provozních stavů

Zařízení signalizuje pomocí zvukových hlášení změny a přechody mezi různými provozními stavy. Pro každý typ změny stavu existuje jiný typ hlášení. Seznam jednotlivých hlášení je uveden v následující tabulce:

Zvuková signalizace	Stav
	<p>Vnitřní aplikace spuštěna</p> <p>Po zapnutí napájení nebo po restartu zařízení je zahájen start vnitřní aplikace.</p>
	<p>Připojeno do lokální sítě, obdržena IP adresa</p> <p>Po startu vnitřní aplikace se zařízení přihlašuje do lokální sítě.</p>
	<p>Odpojeno od lokální sítě, IP adresa ztracena</p> <p>Odpojeno od lokální sítě, IP adresa ztracena</p>

Zvuková signalizace	Stav
	<p>Neplatné telefonní číslo nebo neplatný kód pro sepnutí spínače</p> <p>Zařízení umožňuje zadávat kód pro otevření dveří. Při zadání neplatných hodnot zazní tento signál.</p>
	<p>Uvedení síťových parametrů do výchozího stavu</p> <p>Po zapnutí napájení je možné změnit síťové parametry pomocí hardwaru, viz Konfigurace pomocí hardwaru (str. 29).</p>
	<p>Signalizace blížícího se konce hovoru</p> <p>Zařízení umožňuje nastavení časového limitu, po jehož uplynutí je hovor ukončen, ve Volání > Obecná nastavení > Časový limit pro volání.</p>
	<p>Signalizace potvrzení prodloužení hovoru</p> <p>Hovor lze prodloužit stisknutím klávesy na VoIP telefonu.</p>
	<p>Spojený hovor při volání z VoIP telefonu na zařízení</p> <p>Při volání z VoIP telefonu na zařízení je přehrán krátký tón za účelem signalizace propojení hovoru.</p>

Hovory

V tomto stavu probíhá spojení nebo pokus o spojení s dalším zařízením. Funkce **2N Clip 2wire-IP** jsou omezeny, nelze přepínat na domovskou stránku a přecházet do jednotlivých menu. Možné akce jsou uvedeny v tabulce níže.

Na displeji se zobrazuje náhled z kamery, je-li dostupná v místní síti (LAN).

V rámci tohoto stavu může na zařízení probíhat jeden z těchto typů hovorů:

- **Odchozí hovor**, který je iniciován odpovídací jednotkou **2N Clip 2wire-IP**.
- **Příchozí hovor**, který snaží se navázat spojení s odpovídací jednotkou **2N Clip 2wire-IP**.
- **Probíhající hovor**, pokud je spojení mezi zařízeními navázáno, přenáší se zvuk.

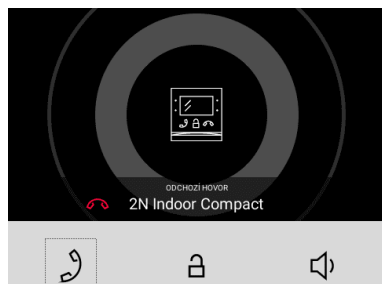
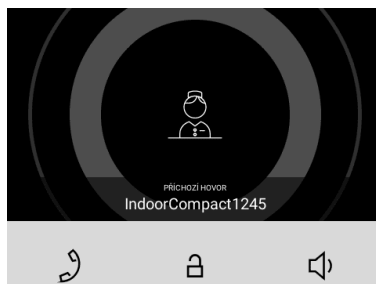
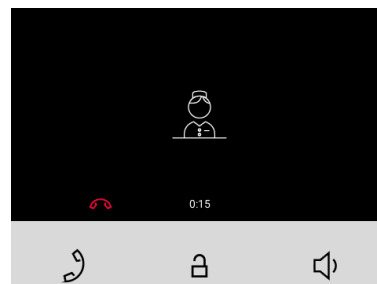
Odchozí hovor**Příchozí hovor****Probíhající hovor**



Možné akce	Provedení	Výsledek akce
Příjem příchozího hovoru		Spojení s druhým zařízením je navázáno, probíhá hovor. Hovor je možné ukončit až po jeho vyzvednutí.
Ukončení hovoru		Probíhající hovor je přerušen. Hovor je možné ukončit až po jeho vyzvednutí.
Odemknutí zámku cílového zařízení		K cílovému zařízení se vyše odemykací kód nastavený pro toto cílové zařízení, a je-li kód se zařízením kompatibilní, zámek cílového zařízení se odemkne. Není-li nastavený odemykací kód, odešle se místo něj k zařízení výchozí kód odemknutí. Během hovoru odemykací tlačítko odesílá kód po dlouhém stisku, pokud je nastavený. Odemknutí dveří je signalizováno tónem a zeleným probliknutím tlačítka zámku.
Změna hlasitosti hovoru		Nastaví hlasitost o úroveň výš (po dosažení maxima přejde na nejnižší hodnotu – rotace hodnot).
Vypnutí vyzvánění		Vyzváněcí melodie při příchozím hovoru se přestane přehrávat. Příchozí hovor není ukončen. Opětovné stisknutí tlačítka ztlumení již nezruší.

Klidový režim

Do Klidového režimu zařízení **2N Clip 2wire-IP** přejde po uplynutí určené doby, kdy nevykonává žádnou činnost. Délka této doby určíte v **Přízpůsobení > Podsvícení** ve webové konfiguraci nebo pomocí ovládání zařízení v **Menu Nastavení (str. 51)**. Při Klidovém režimu je snížena spotřeba energie zajišťující provoz zařízení.

Zařízení v Klidovém režimu na displeji nezobrazuje žádnou informaci.

Při **Klidovém režimu (str. 56)**:

- pokud je v adresáři přidáno pouze 1 zařízení, odešle se při stisknutí odemykacího tlačítka  kód po dlouhém stisku.
- pokud jsou v adresáři přidána 2 zařízení, odešle se při stisknutí odemykacího tlačítka  kód po krátkém stisku.







Možné akce	Provedení	Výsledek akce
Ukončení Klidového režimu	Stisk libovolného tlačítka	Zařízení opouští Klidový režim. Zobrazí se Menu Adresář , Domovská obrazovka (str. 48) nebo Zámek zařízení (str. 56) .

Zámek zařízení

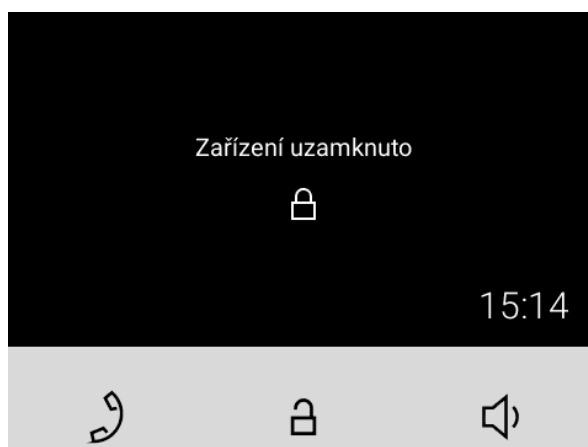
Možnost zapnutí Zámku zařízení je třeba povolit v menu Nastavení nebo ve webovém konfiguračním rozhraní.

Při příchozím hovoru, kdy je zámek zapnutý, zařízení vyzvání a zobrazuje označení volajícího s náhledem kamery, je-li dostupná. Hovor není možné přijmout, dokud nedojde k vypnutí zámku zařízení.



Možné akce	Provedení	Výsledek akce
Nastavení zámku zařízení	Současný stisk tlačítek  a  po dobu 3 sekund	Zámek je zapnut.
Odblokování zámku zařízení	Současný stisk tlačítek  a  po dobu 3 sekund	Zařízení se odblokuje a je možné přejít do jiných provozních stavů a vykonávat další akce.

Údržba – čištění

2N Clip 2wire-IP neobsahuje komponenty škodlivé životnímu prostředí. Zařízení zlikvidujte v souladu s platnými právními předpisy.

Při používání zařízení dochází k zašpinění povrchu. K odstranění nečistot obvykle postačí měkký hadřík navlhčený čistou vodou. Pro čištění používejte vhodné prostředky určené pro čištění brýlí, optiky, obrazovek apod. Vhodné jsou čisticí ubrousky na IT techniku.



VÝSTRAHA

Výrobek používejte pro účely, pro které byl navržen a vyroben, v souladu s tímto návodem. Výrobce si vyhrazuje právo na takové úpravy výrobku oproti předložené dokumentaci, které povedou ke zlepšení vlastností výrobku.

Dodržujte při čištění tyto zásady:

Řešení problémů

Nejčastěji řešené problémy najdete na stránkách <https://www.2n.com/faqs>.

Technické parametry

2N Clip 2wire-IP

Příkon

v režimu Stand-by při zhasnutém displeji 1,2 W

v režimu Stand-by při rozsvíceném displeji 2,0 W

při volání bez zvuku 2,4 W

při volání se zvukem 4,4 W

při volání za použití indukční smyčky 6,4 W

Uživatelské rozhraní

Ovládání 3 kapacitní tlačítka

Displej 4" s rozlišením 480 x 272 pixelů

Signalizační protokol

SIP UDP, TCP, TLS

Audio

Mikrofon Integrovaný

Technické parametry

Audio

Reproduktor	3 W integrovaný
Výstup pro indukční smyčku	NE (indukční smyčka integrována v závislosti na modelu)

Audio stream

Protokoly	RTP
Kodeky	PCMU, PCMA, G.729, G.722, L16/16kHz

Video stream

Protokoly	RTP, RTSP, HTTP
Kodeky	H.264
Rozlišení videa	480 x 272 px
Snímková frekvence	Až 15 snímků/s

Rozhraní

2 wire 10 Mbit	2N 2 wire -IP 10 Mbit, doporučený jednožilový 24AWG, cat3 kabel
----------------	---

Vstup zvonku

Typ vstupu	Spínací kontakt (tlačítko nebo relé)
Typ kontaktu	Normally open (NO)

Technické parametry

Vstup zvonku

Parametry kontaktu

Min. 12 V / 20 mA, DC

Mechanické parametry

Rozměry zařízení (Š x V x H)

124 x 150 x 26 mm

Hmotnost

Hlavní jednotka

295 g

Provozní teplota

0 až 50 °C

Provozní relativní vlhkost

10 až 90 % nekondenzující

Skladovací teplota

-20 až 70 °C

Doporučená nadmořská výška

až 2000 m

2N Clip 2wire-IP Switch

Napájení

Napájení

48 V DC, délka kabelu mezi switchem a zdrojem nesmí být delší než 3 m (instalace)

Limited Power Source (LPS)

1,92 A LPS

Rozhraní

LAN pro připojení 2x IP zařízení, první pozice poskytuje funkci PoE (IEEE 802.3af)

100Base-TX, RJ45, LAN1 PoE

doporučený typ kabelu min. Cat 5e stíněný 24AWG

2N 2Wire-IP rozhraní (TWO WIRE INTERFACE)

↓ 100 Mbps vstup / výstup Leader

↑ 100 Mbps vstup / výstup Follower

určen pro propojení s dalším 2wire switchem

1–6 výstup 10 Mbps (POWER OUTPUTS)

určený k připojení odpovídací jednotky (typicky 48 V DC / max. garantovaný trvalý výstupní proud 200 mA (ochrana proti zkratu) / doporučuje se připojovat spotřebič s trvalým odběrem max. 10 W)

doporučený typ kabelu min. Cat 3 jeden pár, 24AWG

USB

servisní konektor určen výhradně pro servisní účely výrobce

Mechanické parametry

Rozměry zařízení (Š x V x H) 157 x 58,5 x 102 mm (s osazenými svorkami)

Provozní teplota -10 °C až +55 °C

Doporučená nadmořská výška 0 až 2000 m

Montáž na DIN lištu do elektrorozvaděče s ochranným krytem

Obecné pokyny a upozornění

Před použitím tohoto výrobku si prosím pečlivě přečtete tento návod k použití a řiďte se pokyny a doporučeními v něm uvedenými.

V případě používání výrobku jiným způsobem, než je uvedeno v tomto návodu, může dojít k nesprávnému fungování výrobku nebo k jeho poškození či zničení.

Výrobce nenese žádnou odpovědnost za případné škody vzniklé používáním výrobku jiným způsobem, než je uvedeno v tomto návodu, tedy zejména jeho nesprávným použitím, nerespektováním doporučení a upozornění.

Jakékoliv jiné použití nebo zapojení výrobku, kromě postupů a zapojení uvedených v návodu, je považováno za nesprávné a výrobce nenese žádnou zodpovědnost za následky způsobené tímto počínáním.

Výrobce dále neodpovídá za poškození, resp. zničení výrobku způsobené nevhodným umístěním, instalací, nesprávnou obsluhou či používáním výrobku v rozporu s tímto návodem k použití.

Výrobce nenese odpovědnost za nesprávné fungování, poškození či zničení výrobku důsledkem neodborné výměny dílů nebo důsledkem použití neoriginálních náhradních dílů.

Výrobce neodpovídá za ztrátu či poškození výrobku živelnou pohromou či jinými vlivy přírodních podmínek.

Výrobce neodpovídá za poškození výrobku vzniklé při jeho přepravě.

Výrobce neposkytuje žádnou záruku na ztrátu nebo poškození dat.

Výrobce nenese žádnou odpovědnost za přímé nebo nepřímé škody způsobené použitím výrobku v rozporu s tímto návodem nebo jeho selháním v důsledku použití výrobku v rozporu s tímto návodem.

Při instalaci a užívání výrobku musí být dodrženy zákonné požadavky nebo ustanovení technických norem pro elektroinstalaci. Výrobce nenese odpovědnost za poškození či zničení výrobku ani za případné škody vzniklé zákazníkovi, pokud bude s výrobkem nakládáno v rozporu s uvedenými normami.

Zákazník je povinen si na vlastní náklady zajistit softwarové zabezpečení výrobku. Výrobce nenese zodpovědnost za škody způsobené nedostatečným zabezpečením.

Zákazník je povinen si bezprostředně po instalaci změnit přístupové heslo k výrobku. Výrobce neodpovídá za škody, které vzniknou v souvislosti s užíváním původního přístupového hesla.

Výrobce rovněž neodpovídá za vícenáklady, které zákazníkovi vznikly v souvislosti s uskutečňováním hovorů na linky se zvýšeným tarifem.

Směrnice, zákony a nařízení

2N Clip 2wire-IP je ve shodě s následujícími směrnicemi a předpisy:

EU

- 2012/19/EU o odpadních elektrických a elektronických zařízeních
- 2014/30/EU pro elektromagnetickou kompatibilitu
- 2014/35/EU pro elektrická zařízení pro užití v určitých mezích napětí
- 2011/65/EU o omezení používání některých nebezpečných látek v elektrických a elektronických zařízeních

Industry Canada

Tento přístroj třídy B je ve shodě s požadavky kanadské normy ICES/NMB-003.

Nakládání s elektroodpadem a upotřebenými akumulátory



Použitá elektrozařízení a akumulátory nepatří do komunálního odpadu. Jejich nesprávnou likvidací by mohlo dojít k poškození životního prostředí!

Po době jejich použitelnosti elektrozařízení pocházející z domácností a upotřebené akumulátory vyjmuté ze zařízení odevzdejte na speciálních sběrných místech nebo předejte zpět prodejci nebo výrobci, který zajistí jejich ekologické zpracování. Zpětný odběr je prováděn bezplatně a není vázán na nákup dalšího zboží. Odevzdávaná zařízení musejí být úplná.

Akumulátory nevhazujte do ohně, nerozebírejte ani nezkratujte.



2N Clip 2wire-IP – Užívateľský manuál

© 2N Telekomunikace a. s., 2026

2N.com