



2N Indoor View Wi-Fi

Uživatelský manuál



Obsah

Použité symboly a termíny	4
Představení produktu	5
Základní vlastnosti	5
Varianty produktu	6
Příslušenství pro instalaci	6
Kontrola obsahu balení	7
Rozmístění prvků na zařízení	8
Mechanická instalace	9
Podmínky pro instalaci	9
Instalace na zeď	9
Zápustná instalace	10
Instalace nástěnné krabice pro instalaci zařízení na zeď	12
Instalace do stojanu	13
Napájení zařízení	14
Připojení napájení PoE	15
Napájení z externího zdroje	16
Hmatové samolepky	16
Stručný průvodce	17
Zjištění IP adresy zařízení	17
Zjištění IP adresy pomocí 2N IP Utility	17
Zjištění IP adresy pomocí displeje zařízení	18
Zjištění IP adresy pomocí tlačítka RESET	19
Připojení k Wi-Fi	20
Přístup do webové konfigurace zařízení	20
Změna hesla	21
Doporučené prohlížeče	21
Aktualizace firmwaru	21
Restartování zařízení	22
Restartování zařízení pomocí webového konfiguračního rozhraní	22
Restartování zařízení pomocí ovládání zařízení	22
Restartování zařízení pomocí RESET tlačítka	23
Obnovení továrního nastavení	23
Obnovení továrního nastavení pomocí webového konfiguračního rozhraní	23
Obnovení do továrního nastavení pomocí tlačítka RESET	23
Konfigurace pomocí hardwaru	23
Restart zařízení	24
Zjištění IP adresy pomocí tlačítka RESET	24
Nastavení statické IP adresy pomocí tlačítka RESET	25
Nastavení dynamické IP adresy pomocí tlačítka RESET	26
Obnovení do továrního nastavení pomocí tlačítka RESET	26
Webové konfigurační rozhraní	27
První přihlášení	27
Nalezení zařízení v síti	27
Přístup do webové konfigurace zařízení	31
Základní nastavení zařízení	32
Aktualizace firmwaru	32
Adresář	33
Volání	33
Nastavení displeje	36
Rozšířené nastavení	36
Nastavení zvuku	36
Časové profily	37
Pokročilé nastavení SIP účtu	37

System	38
Nastavení data a času	38
Nastavení sítě	39
Použité porty	39
Ovládání zařízení	42
Konfigurace pomocí hardwaru	43
Restart zařízení	44
Zjištění IP adresy pomocí tlačítka RESET	44
Nastavení statické IP adresy pomocí tlačítka RESET	45
Nastavení dynamické IP adresy pomocí tlačítka RESET	46
Obnovení do továrního nastavení pomocí tlačítka RESET	46
Použité ikony	46
Domovská obrazovka	49
Menu Adresář	50
Menu Záznamy hovorů	52
Menu Nastavení	53
Ovládací centrum	58
Hotelový režim	59
Provozní stavy	61
Signalizace provozních stavů	61
Hovory	62
Klidový režim	64
Zámek zařízení (zámek obrazovky)	65
Režim nerušit	66
Údržba – čištění	67
Řešení problémů	68
Technické parametry	69
2N Indoor View Wi-Fi	69
Obecné pokyny a upozornění	72
Směrnice, zákony a nařízení	72
EU	72
Industry Canada	72
Nakládání s elektroodpadem a upotřebenými akumulátory	73

Použité symboly a termíny

V manuálu jsou použity následující symboly a piktogramy:



NEBEZPEČÍ

Vždy dodržujte tyto pokyny, abyste se vyhnuli nebezpečí úrazu.



VAROVÁNÍ

Vždy dodržujte tyto pokyny, abyste se vyvarovali poškození zařízení.



VÝSTRAHA

Důležité upozornění. Nedodržení pokynů může vést k nesprávné funkci zařízení.



TIP

Užitečné informace pro snazší a rychlejší používání nebo nastavení.



POZNÁMKA

Postupy a rady pro efektivní využití vlastností zařízení.

Představení produktu

V této kapitole je představen produkt **2N Indoor View Wi-Fi**, možnosti jeho využití a výhody, které z jeho užívání plynou.

Základní vlastnosti

2N Indoor View Wi-Fi je vnitřní IP/SIP jednotka umožňující audio a video komunikaci s IP interkomy 2N.

Zařízení obsahuje panel s dotykovou vrstvou na tvrzeném skle o tloušťce 3 mm, hlasitý reproduktor, kvalitní mikrofón umožňující výbornou slyšitelnost a srozumitelnost, rozhraní ethernet a rozhraní Wi-Fi pro připojení k síti LAN a konektory pro připojení externího napájení a konektor dveřního zvonku.

2N Indoor View Wi-Fi je vysoce kvalitní odpovídací vnitřní jednotka vyznačující se jednoduchou instalací a konfigurací. V rámci jedné instalace je možné kombinovat více typů odpovídacích jednotek z produkce společnosti 2N Telekomunikace a.s.

2N Indoor View Wi-Fi obsahuje vlastní webové konfigurační rozhraní, které uživatelům přináší větší komfort při konfigurování zařízení.

Základní vlastnosti **2N Indoor View Wi-Fi**:

- 7" barevný LCD video displej
- full duplex hands-free HD audio komunikace
- Wi-Fi rozhraní pro bezdrátové připojení k LAN síti
- snadná instalace do zdi
- vzdálená správa a konfigurace prostřednictvím **2N Remote Configuration**
- možnost hovoru pomocí služby **My2N app** na chytrém telefonu
- Režim nerušit
- zámek zařízení
- vzdálené ovládání zámků dveří
- zobrazení času na displeji
- zobrazení aktuálního počasí
- integrované webové konfigurační rozhraní
- vstup pro externí napájení
- výstup pro indukční smyčku
- vstup pro externí zvonkové tlačítko

Schéma připojení komplexního řešení

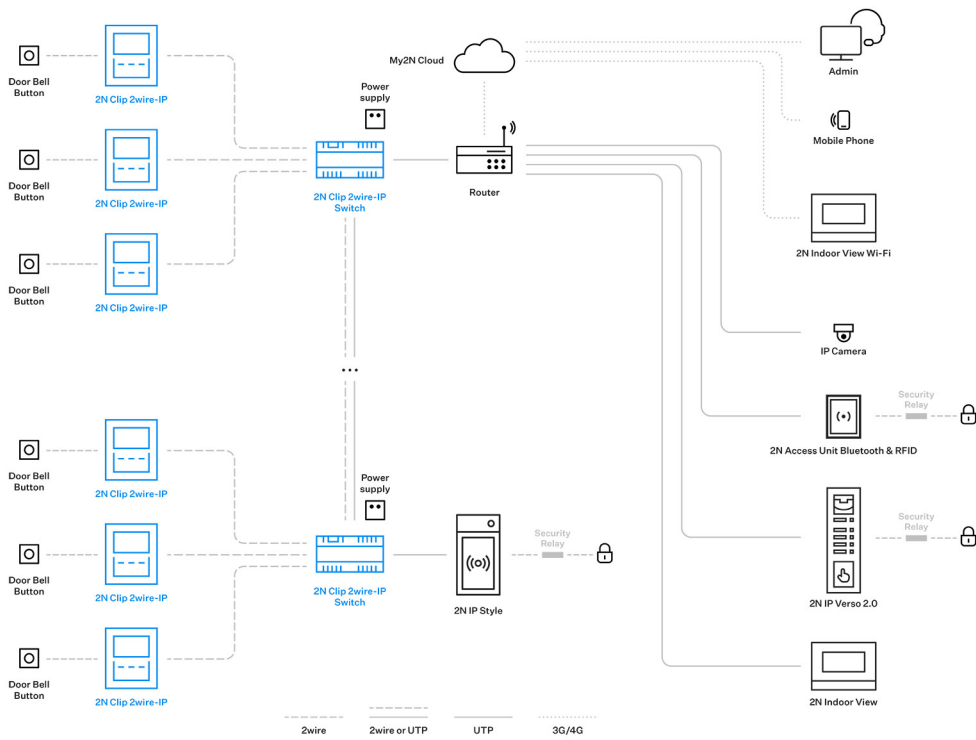

Varianty produktu



Objednací číslo: 91378611WH

2N Indoor View Wi-Fi

Varianta bílá



Objednací číslo: 91378611

2N Indoor View Wi-Fi

Varianta černá

Příslušenství pro instalaci

Pro instalaci je nutno zvolit příslušenství podle zamýšleného způsobu instalace.

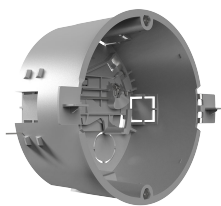

Objednací číslo: 91378800

Instalační krabice

Instalační krabice pro vnitřní odpovídací jednotky 2N k instalaci do zdi nebo do sádkkartonu.



Objednací číslo: 91378803

Krabice pro instalaci na zed'

Krabice pro 2N vnitřní odpovídací jednotky k nástěnné instalaci na zed'.

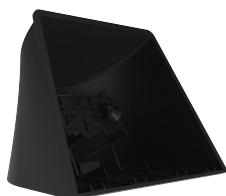

Objednací číslo: 91378802

Stojan

Stojan pro vnitřní odpovídací jednotky 2N.

Kontrola obsahu balení

Před začátkem instalace si zkontrolujte, zda je balení zařízení kompletní. Obsahuje:

1x **2N Indoor View Wi-Fi**

2x svorky pro připojení externího napájení a tlačítka dveřního zvonku

1x Certificate of ownership

1x šestihranný klíč o průměru 2,5 mm

1x zkrácený uživatelský manuál

1x čistící utěrka na displej

2x hmatová samolepka

Rozmístění prvků na zařízení

Přední strana

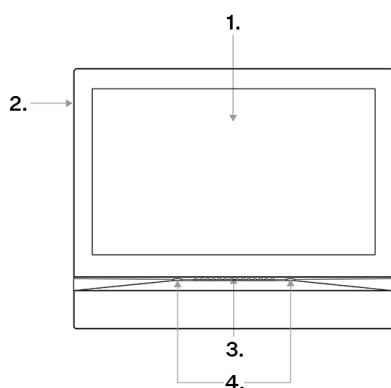

1. Displej
2. Mikrofon
3. Reproduktor
4. Otvory pro ukotvení zařízení

Zadní strana

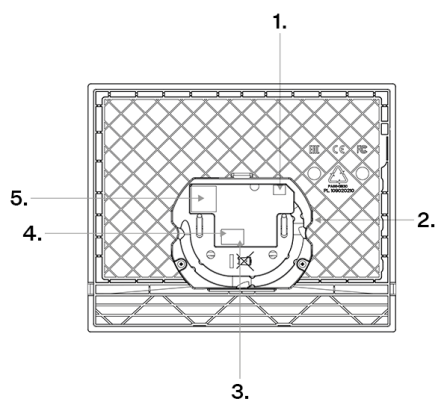

1. Výstup pro připojení externí indukční smyčky
2. Tlačítko RESET
3. Vstup pro zvonkové tlačítko
4. Vstup pro 12 V / 1 A DC napájení
5. Ethernet

Mechanická instalace

Tato kapitola se zabývá zásadami postupu instalace a zapojení zařízení **2N Indoor View Wi-Fi**.

Zařízení je možné instalovat následujícími způsoby:

- do zdi pomocí instalační krabice (není součástí balení),
- na zeď pomocí nástěnné krabice (není součástí balení),
- do stojanu (není součástí balení).

Podmínky pro instalaci



VÝSTRAHA

Montáž a nastavení tohoto zařízení by měly provádět pouze osoby k tomu odborně způsobilé.

- Překročení povolené provozní teploty nemusí mít okamžitý vliv na funkci zařízení, ale může mít za následek rychlejší stárnutí a snížení spolehlivosti zařízení. Povolený pracovní rozsah pracovních teplot a vlhkosti prostředí naleznete v kapitole [Technické parametry \(str. 69\)](#).
- Nad i pod zařízením je třeba ponechat volný prostor na proudící vzduch, který odvádí vznikající teplo.
- Žádné silné elektromagnetické záření v místě instalace.
- Připojení VoIP musí být správně nakonfigurováno podle SIP a ostatních VoIP doporučení.
- Je doporučeno, aby napájecí adaptér byl připojen do sítě se zálohovaným zdrojem (UPS) a s odpovídající přepětovou ochranou.
- Zařízení je určeno k montáži ve vertikální poloze (kolmo k podlaze) do výše 120 cm od podlahy. Provozování zařízení v jiné pracovní poloze je možné pouze krátkodobě, například v servisu pro rychlé přezkoušení.



VAROVÁNÍ

Toto zařízení musí být instalováno v síťové infrastruktuře, která poskytuje dostatečnou ochranu proti útokům typu odepření služby (DoS) a podobným kyberhrozbám. Zařízení nemá zabudovanou ochranu proti zahlcovacím nebo zlovolným útokům a svou obranu přenechává okolnímu síťovému prostředí — firewallům, systémům prevence průniku (IPS) nebo omezení rychlosti posílání požadavků z jednoho zdroje. Absence vhodných patření k zajištění síťové bezpečnosti může vést ke zhoršení služeb nebo nedostupnosti. Uživatelská dokumentace k zařízení obsahuje [popis všech ohrožených síťových rozhraní a všechny služby ohrožené přes síťová rozhraní](#).

Instalace na zeď

2N Indoor View Wi-Fi je určeno k instalaci do zdi, cihlové i sádkartonové, nebo do dřeva. Instalace se provádí použitím instalační krabice (Objednací číslo: 91378800), která není součástí balení. Alternativně lze produkt nainstalovat povrchově do nástěnné krabice (Objednací číslo: 91378803) nebo do stojanu na stůl (Objednací číslo: 91378802).

- [Zápustná instalace \(str. 10\)](#)
zápustná instalace pomocí instalační krabice ve zdi

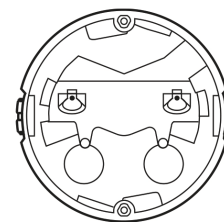

- [Instalace nástěnné krabice pro instalaci zařízení na zeď \(str. 12\)](#)
přípevnění zařízení na zeď pomocí nástěnné krabice

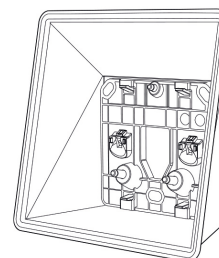

Zápustná instalace

1. [Instalace instalační krabice \(str. 10\)](#)
2. [Instalace zařízení do instalační krabice \(str. 11\)](#)

Instalace instalační krabice



VÝSTRAHA

Před zahájením mechanické instalace na vybraném místě se pečlivě ujistěte, zda přípravy s ní spojené (vrtání, sekání do zdi) nemohou způsobit narušení elektrických, plynových, vodovodních nebo jiných stávajících rozvodů.



TIP

[Vrtací šablona](#) je ke stažení na [2N.com](#).

1.

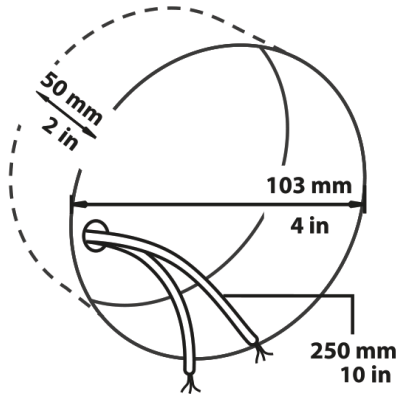

2a.

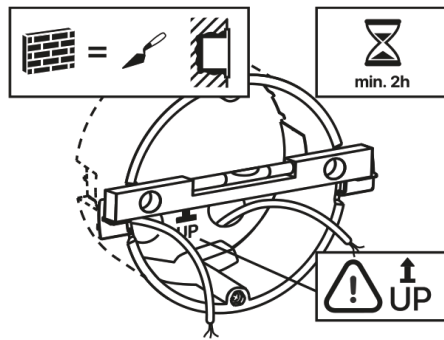

2b.

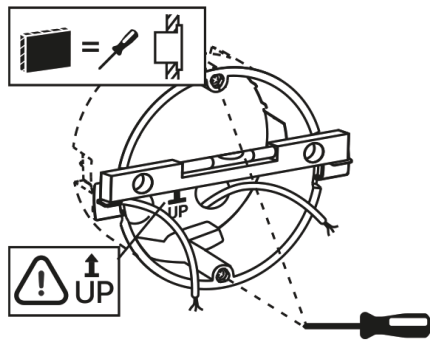

3.

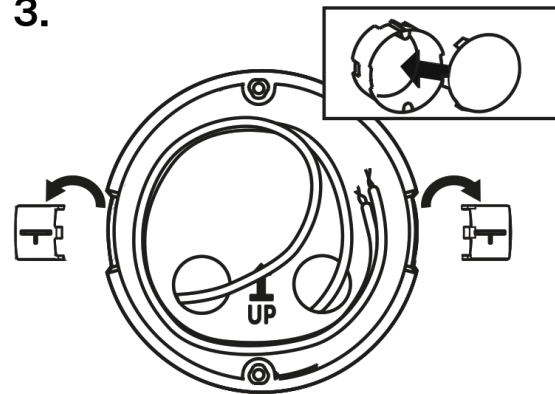

1. Pro instalaci je třeba připravit odpovídající kruhový otvor pro instalační krabici do zdi o průměru 103 mm a hloubce 50 mm. Předpokládá se, že do připraveného otvoru vedou všechny potřebné kabely o délce max. 25 cm.
2. Do připraveného otvoru vložte na zkoušku instalační krabici a zkontrolujte, zda je otvor dost hluboký.
3. Pokud je otvor vyhovující, usadte krabici jejím zadržím, pro přesnější nivelaci položte vodováhu na přídržovací packy.
4. Po zatvrdnutí packy odlomte a zakryjte krabici přiloženou krytkou. V případě instalace do sádkartonu zachyťte upevňujícími prvky.

Pro upevnění **2N Indoor View Wi-Fi** do instalační krabice si připravte šestihranný klíč velikosti 2,5 mm, který je součástí balení.



POZNÁMKA

Při instalaci **2N Indoor View Wi-Fi** do zdi je třeba brát ohled na místní normy týkající se instalace elektronického zařízení na hořlavý materiál.

Instalace zařízení do instalační krabice



TIP

Rozmístění konektorů je popsáno v kapitole [Rozmístění prvků na zařízení \(str. 8\)](#).

1.

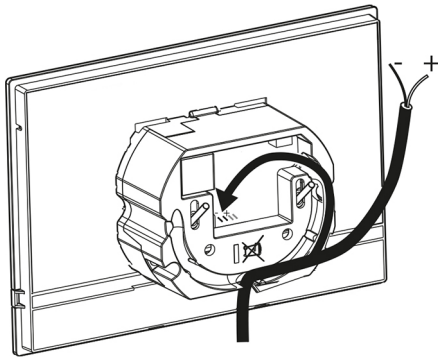

2.

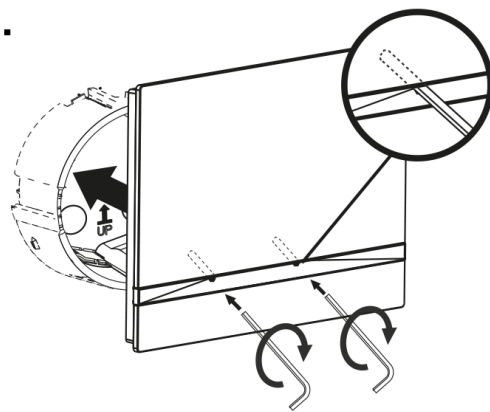

1. Sejměte krytku ze zadržovací instalační krabice. Vyjměte předpřipravenou kabeláž, UTP kabel zvonkový drát (dvoulinka), napájení.
2. Zkraťte kabely na požadovanou délku max. 150 mm. Zvonkovou dvoulinku nebo napájení zapojte do přiloženého konektoru.
3. Pro připojení přes ethernet:
Nakrimpujte RJ-45 konektor na UTP kabel.
4. Uchopte zařízení a spodní hranou ho opřete o zeď pod instalační krabicí.
5. Jako první zapojte do zařízení zelený konektor s napájením nebo zvonkem.
Pro připojení přes ethernet:
Připojte síťový LAN konektor.
6. Pečlivě uložte kabely do připravené drážky na zadní straně zařízení tak, aby nepřekážely a nebránily volnému pohybu v konečné fázi instalace při vyrovnávání horizontální polohy.
7. Zasuňte zařízení do instalační krabice, aby zapadlo na centrovací kolíky. Kolíky umožňují sklon o 5–6° na každou stranu pro přesné nastavení vodorovné pozice zařízení.
Zařízení je připraveno k základnímu provozu. Pro plnou funkčnost zařízení je nezbytné provést také [softwarovou konfiguraci](#).

Instalace nástěnné krabice pro instalaci zařízení na zeď

2N Indoor View Wi-Fi je možné instalovat pomocí nástěnné krabice na zeď. Displej zařízení je při takové instalaci pod sklonem 12°. Instalace se provádí použitím krabice (Objednací číslo: 91378803), která není součástí balení.



TIP

- [Vrtací šablona](#) je ke stažení na 2N.com.
- Rozmístění konektorů je popsáno v kapitole [Rozmístění prvků na zařízení \(str. 8\)](#).

1.

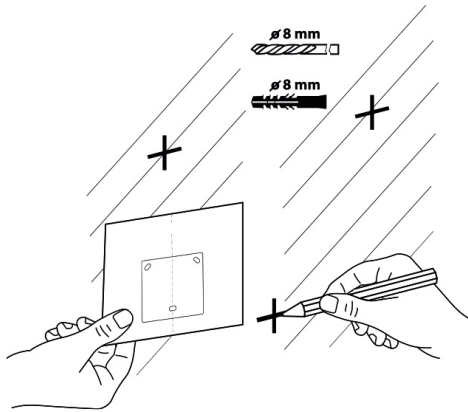

2.

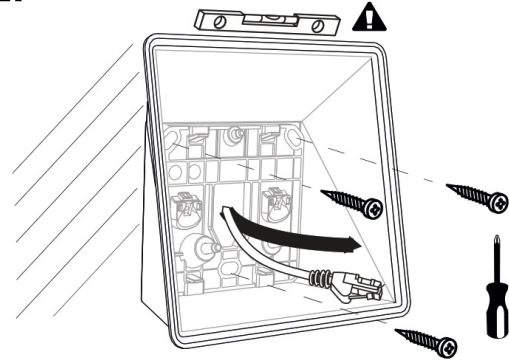

3.

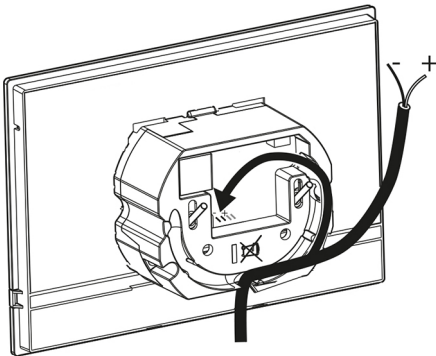

4.

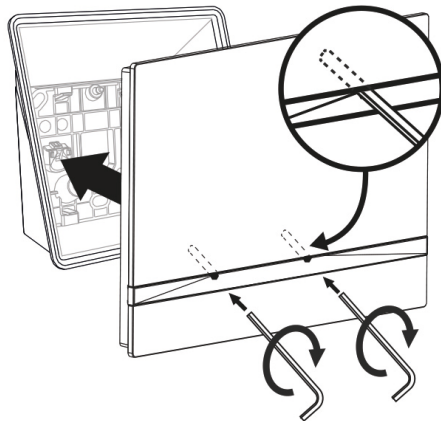

1. Pro instalaci si připravte otvory o průměru 8 mm pro odpovídající hmoždinky a šrouby (součástí balení krabice). Předpokládá se, že v tomto místě vedou i všechny potřebné kabely o délce max. 25 cm.
2. Do připravených otvorů připevněte nástěnnou krabici. Otvorem v krabici protáhněte připravené kabely. Pro přesnější nivelaci krabice použijte vodováhu.
3. Jako první zapojte do zařízení zelený konektor s napájením nebo zvonkem.
Pro připojení přes ethernet:
Připojte síťový LAN konektor.
4. Pečlivě uložte kabely do připravené drážky na zadní straně zařízení tak, aby nepřekážely a nebránily volnému pohybu v konečné fázi instalace při vyrovnávání horizontální polohy.
5. Přichyťte šrouby v zařízení do matic v krabici přiloženým šestihranným klíčem.
Zařízení je připraveno k základnímu provozu. Pro plnou funkčnost zařízení je nezbytné provést také [softwarovou konfiguraci](#).

Instalace do stojanu

V rámci přípravy instalace vyjměte předpřipravenou kabeláž, UTP kabel, zvonkový drát (dvoulinka), napájení. Zkraťte kabely na požadovanou délku. Nakrimpujte RJ-45 konektor na UTP kabel. Zvonkovou dvoulinku nebo napájení zapojte do konektoru.



TIP

Rozmístění konektorů je popsáno v kapitole [Rozmístění prvků na zařízení \(str. 8\)](#).

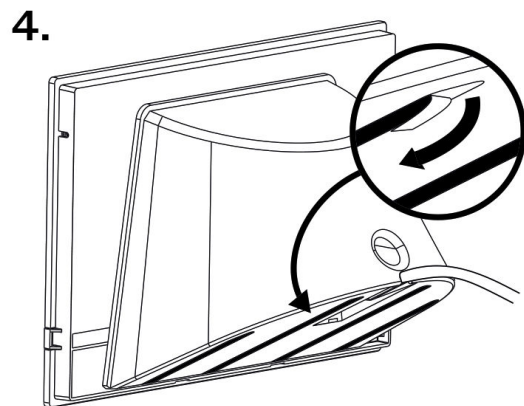
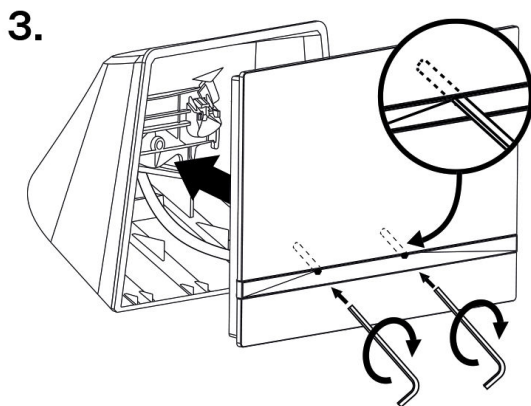
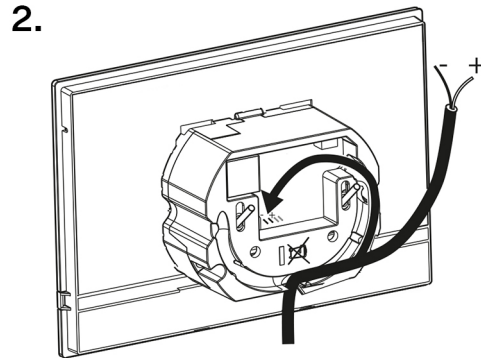
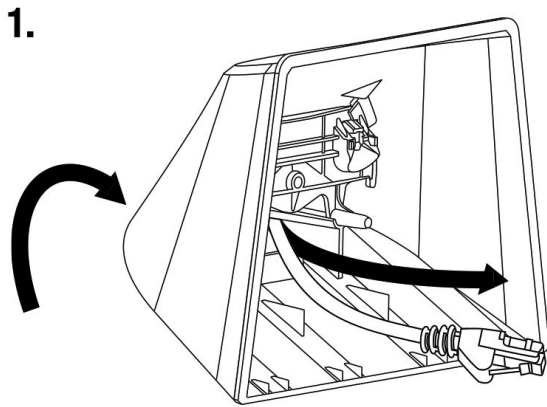

1. Kably protáhněte otvorem zespodu stojanu.
2. Jako první zapojte do zařízení zelený konektor s napájením nebo zvonkem.
Pro připojení přes ethernet:
Připojte síťový LAN konektor.
3. Pečlivě uložte kably do připravené drážky na zadní straně zařízení tak, aby nepřekážely a nebránily volnému pohybu v konečné fázi instalace při vyrovnávání horizontální polohy.
4. Nasadte zařízení na stojanu, aby zapadlo na centrovací kolíky. Správné nasazení poznáte lícováním spodní hrany stojanu na spodní lištu zařízení. Upevněte zařízení do stojanu utažením šroubů skrze přední stranu. Šrouby se utahují pomocí šestihranného klíče. Šrouby lehce dotáhněte.
5. Odstraňte ochranné fólie z protiskluzových pásků na spodní straně stojanu a umístěte zařízení na vybrané místo.
Zařízení je připraveno k základnímu provozu. Pro plnou funkčnost zařízení je nezbytné provést také [softwarovou konfiguraci](#).

Napájení zařízení

Napájení musí odpovídat výstupu třídy PS1.

Napájení **2N Indoor View Wi-Fi** je možné provést dvěma způsoby:

1. Vlastním napájecím zdrojem 12 V / 1 A DC připojeným ke svorkovnici na zadní straně.
2. Použitím ethernetového kabelu připojeného do PoE napájecího zdroje či ethernetového switche/routeru s podporou napájení pomocí PoE.

Je doporučeno, aby napájecí adaptér byl připojen do sítě se zálohovaným zdrojem (UPS) a s odpovídající přepětovou ochranou.

Tabulka spotřeby **2N Indoor View Wi-Fi**:

Typ napájení	Spotřeba	Ochrana proti přepólování
PoE, IEEE 802.3af (doporučený)	12 W	✓
12 V DC ±10 % adaptér; 1 A	12 W	✓

Každý 2N Clip 2wire-IP switch je napájen externím napájecím zdrojem. Doporučujeme použít Mean Well HDR-100-48 (1120302, 03479-001) se jmenovitými parametry 48 V DC, 1.92 A.

Přehled [technických parametrů](#) .



VÝSTRAHA

Toto zařízení nelze připojit přímo k telekomunikačním linkám (nebo veřejným bezdrátovým sítím) žádných poskytovatelů telekomunikačních služeb (tj. mobilních operátorů, provozovatelů pevných linek či poskytovatelů internetu). Pro připojení tohoto produktu k internetu je nutné použít router.



VAROVÁNÍ

- Připojení vadného nebo nesprávného napájecího zdroje může způsobit dočasnou nebo trvalou poruchu zařízení.
- V případě použití jiného než doporučeného napájecího adaptéru nepřekračujte jmenovitou hodnotu napájecího napětí 12 V. Zároveň zkontrolujte správnou polaritu napájecího napětí. V případě překročení jmenovitých hodnot nebo nesprávného zapojení může dojít k nevratnému poškození zařízení.

Připojení napájení PoE

K připojení **2N Indoor View Wi-Fi** do sítě ethernet slouží standardní přímý kabel zakončený konektory RJ-45. Zařízení podporuje 10BaseT a 100BaseT protokoly.



VÝSTRAHA

- V případě provedení resetu do továrního nastavení dojde i ke změně konfigurace ethernet rozhraní zařízení.
- Použití vadného ethernet kabelu může způsobit vysokou ztrátovost paketů v síti ethernet a následnou nestabilitu spojenou se špatnou kvalitou hovorů.

Konektor ethernetového kabelu

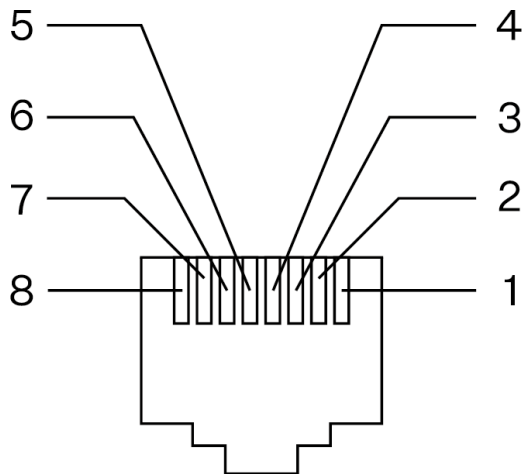

1. Tx+
2. Tx-
3. Rx+
4. nepoužit
5. nepoužit
6. Rx-
7. nepoužit
8. nepoužit

Ethernetová zásuvka

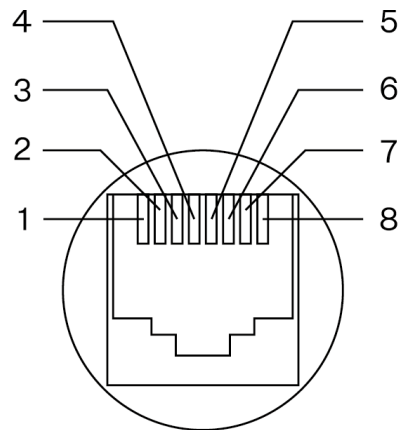

Napájení z externího zdroje



VÝSTRAHA

- Externí zdroj by měl splňovat 2. třídu napájecích zdrojů PS2/LPS.
- Ujistěte se, že jsou vodiče ve svorce pevně uchyceny a že nedochází k žádnému volnému kontaktu.

Součástí balení hlavní jednotky zařízení **2N Indoor View Wi-Fi** je odnímatelná svorka, která umožňuje připojení do konektorů na zadní straně hlavní jednotky.

Připojení adaptéru (1341481, 02520-001)

Bíle označený vodič na konci adaptéru vede kladný náboj (+), černý vodič vede záporný náboj (-).

Hmatové samolepky

Součástí balení jsou speciální hmatové samolepky s vystouplým povrchem. Tyto samolepky pomáhají osobám se zrakovým omezením rozpoznat základní ovládací prvky zařízení.

Doporučujeme nálepku umístit k tlačítku pro příjem příchozího hovoru.



POZNÁMKA

Před nalepením samolepky očistěte povrch zařízení od prachu a nečistot.

Stručný průvodce

Zjištění IP adresy zařízení

IP adresu zařízení lze zjistit následujícími způsoby:

- pomocí volně dostupné aplikace 2N IP Utility
- zobrazením informací přímo na displeji zařízení
- pomocí hardwaru (tlačítko RESET)

Zjištění IP adresy pomocí 2N IP Utility

Ke zjištění IP adresy zařízení 2N v lokální síti slouží aplikace 2N IP Utility. Aplikaci 2N IP Utility je možné stáhnout z webových stránek 2N.com. Pro instalaci je nutné mít nainstalovaný Microsoft .NET Framework 4.7.2.

1. Spustíte instalátor 2N IP Utility.
2. Instalaci vás provede instalační Wizard.
3. Po nainstalování aplikace 2N IP Utility spustíte aplikaci z nabídky Start operačního systému Microsoft Windows.

Po spuštění začne aplikace automaticky vyhledávat v lokální síti veškerá zařízení 2N a AXIS, která mají z DHCP přidělenou nebo staticky nastavenou IP adresu. Tato zařízení jsou následně zobrazena v tabulce.

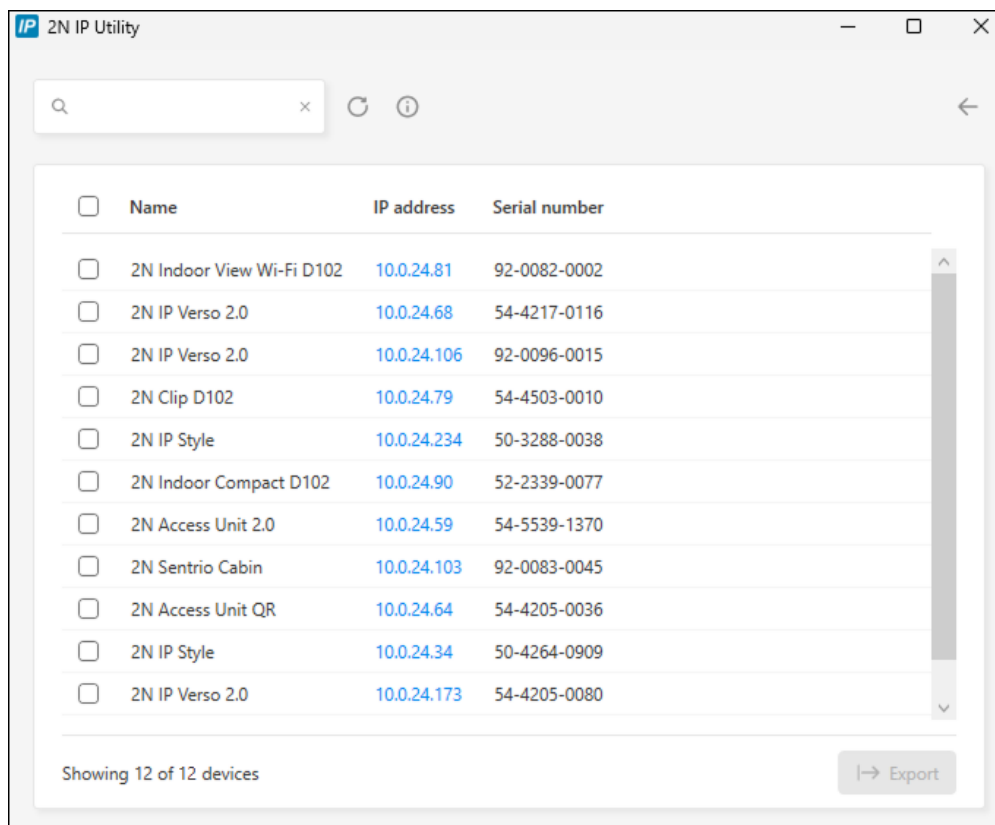

The screenshot shows the 2N IP Utility application window. At the top, there is a search bar and navigation icons. Below is a table with columns for Name, IP address, and Serial number. The table lists 12 devices, each with a checkbox on the left. At the bottom, it says 'Showing 12 of 12 devices' and has an 'Export' button.

<input type="checkbox"/>	Name	IP address	Serial number
<input type="checkbox"/>	2N Indoor View Wi-Fi D102	10.0.24.81	92-0082-0002
<input type="checkbox"/>	2N IP Verso 2.0	10.0.24.68	54-4217-0116
<input type="checkbox"/>	2N IP Verso 2.0	10.0.24.106	92-0096-0015
<input type="checkbox"/>	2N Clip D102	10.0.24.79	54-4503-0010
<input type="checkbox"/>	2N IP Style	10.0.24.234	50-3288-0038
<input type="checkbox"/>	2N Indoor Compact D102	10.0.24.90	52-2339-0077
<input type="checkbox"/>	2N Access Unit 2.0	10.0.24.59	54-5539-1370
<input type="checkbox"/>	2N Sentries Cabin	10.0.24.103	92-0083-0045
<input type="checkbox"/>	2N Access Unit QR	10.0.24.64	54-4205-0036
<input type="checkbox"/>	2N IP Style	10.0.24.34	50-4264-0909
<input type="checkbox"/>	2N IP Verso 2.0	10.0.24.173	54-4205-0080

Showing 12 of 12 devices Export

4. Ze seznamu vyberte zařízení, které chcete konfigurovat, a klikněte na něj levým tlačítkem myši. Tím se otevře pravá část okna s webovým konfiguračním rozhraním.



TIP

- Přístup do webového konfiguračního rozhraní je také možný přes tlačítko **Open in external browser**, které umožňuje otevřít rozhraní v samostatném okně prohlížeče.
- Po kliknutí na zařízení v seznamu se zobrazí detailní informace. Kliknutím na tlačítko **IP settings** můžete změnit IP adresu následným zadáním požadované statické IP adresy nebo aktivací DHCP.
- Aplikace také umožňuje exportovat vybraná zařízení do souboru CSV. Nejprve vyberte zařízení zaškrtnutím políček u jednotlivých zařízení v seznamu, poté použijte tlačítko **Export**, které se zobrazuje v dolní části okna. Exportovaný soubor bude obsahovat jméno, IP adresu a sériové číslo vybraných zařízení.

Výchozí přihlašovací údaje jsou:

Uživatelské jméno: **Admin**

Heslo: **2n**

Po prvním přihlášení je třeba neprodleně změnit heslo.



TIP

Je doporučeno používat heslo, které je obtížné prolomit. Není doporučeno používat v hesle jména, názvy míst nebo věcí, obzvláště těch, které mají k uživateli přímou vazbu.

Pro vyšší bezpečnost hesla doporučujeme:

- využívat náhodný generátor hesel
- délku hesla minimálně 12 znaků
- kombinaci různých znaků z různých znakových sad (např. malá/velká písmena, číslice, speciální znaky, apod.)

Zjištění IP adresy pomocí displeje zařízení

Pro zjištění IP adresy na zařízení ukončete Klidový režim zařízení stiskem libovolného místa na displeji.

Na domovské obrazovce displeje, po stisknutí ikony pro nastavení  v pravém dolním rohu, se zobrazí nabídka [menu Nastavení](#). Informace o IP adrese se nachází v menu O zařízení.



Zjištění IP adresy pomocí tlačítka RESET

Pro zjištění aktuální IP adresy postupujte podle následujících bodů:

1. Stiskněte tlačítko RESET a držte jej stisknuté.
 - a. Vyčkejte, než se současně rozsvítí červená a zelená LED na zařízení a zazní zvuková signalizace (cca 15–35 s).
2. Uvolněte tlačítko RESET.
3. Zařízení hlasově automaticky oznámí aktuální IP adresu.

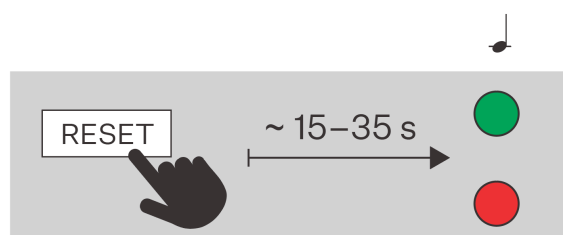

POZNÁMKA

Časový interval od stisknutí tlačítka RESET do první světelné a zvukové signalizace je uveden v rozmezí 15–35 s, vždy záleží na konkrétním modelu zařízení.

Připojení k Wi-Fi

Zařízení **2N Indoor View Wi-Fi** podporuje dvě metody připojení k síti: bezdrátově přes Wi-Fi, nebo přes ethernetový kabel. Tyto metody nemohou být aktivní současně. Při prvním spuštění (v továrním nastavení) je potřeba nastavit Wi-Fi připojení přímo na zařízení pomocí displeje.

Připojení k Wi-Fi prostřednictvím displeje zařízení

1. Z domovské obrazovky přejděte do **Nastavení > Pokročilá nastavení**.



POZNÁMKA

Pokročilá nastavení jsou v továrním nastavení přístupná bez kódu. Po změně výchozího hesla pro webové konfigurační rozhraní je pro přístup nutné zadat kód. Kód pro přístup do rozšířených nastavení se nastavuje ve webovém konfiguračním rozhraní (**Hardware > Displej > Kód rozšířených nastavení > Kód rozšířených nastavení**).

2. Přejděte do menu **Síťová nastavení > Typ připojení**.
3. Zvolte **Wi-Fi** a poté klikněte na **Najít bezdrátovou síť**.
4. Načte se seznam dostupných bezdrátových sítí. Vyberte síť, ke které se chcete připojit.
5. Pokud je síť zabezpečena heslem, budete vyzváni k jeho zadání.
6. Restartujte zařízení. Přejděte zpět do základní nabídky **Pokročilých nastavení** a zvolte **Restartovat zařízení**.



VÝSTRAHA

Změna síťového rozhraní se projeví až po restartu zařízení.



POZNÁMKA

Síťové nastavení je možné provádět také ve webovém konfiguračním rozhraní, v **System > Připojení k síti**.

Přístup do webové konfigurace zařízení

Konfiguraci zařízení **2N Indoor View Wi-Fi** se provádí prostřednictvím webového konfiguračního rozhraní, které je dostupné z webového prohlížeče.

Pro přístup do rozhraní je potřeba znát IP adresu zařízení nebo doménové jméno zařízení. Zařízení musí být připojeno do lokální IP sítě a musí být napájeno.



Do webového konfiguračního rozhraní je také možné přejít z připojeného portálu My2N nebo z konfiguračního nástroje 2N Access Commander.

Přihlášení do webového konfiguračního rozhraní

1. Spustíte internetový prohlížeč.
2. Zadejte IP adresu zařízení nebo doménové jméno zařízení (viz kapitola [Nalezení zařízení v síti \(str. 27\)](#)).
3. Pokud nemáte pro IP adresu vygenerovaný certifikát, může se zobrazit upozornění na neplatný bezpečnostní certifikát. V takovém případě je potřeba potvrdit, že chcete přejít na webové konfigurační rozhraní.
4. Zobrazí se přihlašovací obrazovka.

5. Zadejte přihlašovací údaje.
Výchozí přihlašovací údaje jsou:
 - Uživatelské jméno: **Admin**
 - Heslo: **2n**
6. Po prvním přihlášení heslo změňte.

Přístup z 2N Access Commanderu

1. Přihlaste se do rozhraní Access Commander.
2. Přejděte na stránku  Zařízení.
3. U vybraného zařízení stiskněte .

Změna hesla

Pro plný přístup k funkcím webového konfiguračního rozhraní je potřeba výchozí heslo změnit. Bez změny výchozího hesla není možné zařízení konfigurovat.



TIP

Je doporučeno používat heslo, které je obtížné prolomit. Není doporučeno používat v hesle jména, názvy míst nebo věcí, obzvláště těch, které mají k uživateli přímou vazbu.

Pro vyšší bezpečnost hesla doporučujeme:

- využívat náhodný generátor hesel
- délku hesla minimálně 12 znaků
- kombinaci různých znaků z různých znakových sad (např. malá/velká písmena, číslice, speciální znaky, apod.)

Doporučené prohlížeče

Webové konfigurační rozhraní je optimalizováno pro webové prohlížeče založené na Chromiu (například Google Chrome, Microsoft Edge nebo Opera). Při použití jiných prohlížečů může dojít k drobným rozdílům ve funkčnosti nebo ve vzhledu rozhraní.

Aktualizace firmwaru

Nové verze firmwaru jsou dostupné na aktualizacím serveru. V případě, že není ve webovém konfiguračním rozhraní přístup k veřejnému internetu, je možné do zařízení nahrát soubor s firmwarem manuálně.



POZNÁMKA

Aktualizace firmwaru neprobíhá automaticky. Pro zajištění integrity systému a eliminaci neúmyslných poruch musí být všechny aktualizace uživatelem manuálně potvrzeny nebo iniciovány. Před provedením jakékoli aktualizace prosím zkontrolujte release notes nové verze a ověřte kompatibilitu se svou stávající infrastrukturou.

Získání firmwaru z aktualizacího serveru

1. Přejděte do **Systém > Údržba > karta Firmware**.

2. Klikněte na tlačítko **Zkontrolovat aktualizace**.
3. Při dostupné aktualizaci se načtou její release notes. Aktualizaci spustíte kliknutím na **Upgrade** v záhlaví okna.
4. Po úspěšném nahrání firmwaru se zařízení automaticky restartuje. Po restartu je zařízení plně k dispozici s novým firmwarem. Aktualizace firmwaru neovlivňuje konfiguraci.

Nahrání nového firmwaru z úložiště

1. Přejděte do **Systém > Údržba > karta Firmware**.
2. Klikněte na tlačítko **Nahrát firmware**.
3. V otevřeném dialogovém okně vyberte soubor z vlastního úložiště.
4. Potvrďte nahrání souboru kliknutím na **Nahrát**.
Zařízení kontroluje soubor firmwaru a neumožní nahrát nesprávný nebo poškozený soubor.
5. Po úspěšném nahrání firmwaru se zařízení automaticky restartuje. Po restartu je zařízení plně k dispozici s novým firmwarem. Aktualizace firmwaru neovlivňuje konfiguraci.



POZNÁMKA

Funkce, spolehlivost a zabezpečení zařízení jsou závislé na nainstalovaném firmwaru. Pravidelná aktualizace firmwaru na aktuální verzi je součástí podmínek používání výrobku. Chyby, které mohou být způsobeny používáním zastaralé verze firmwaru, nemohou být předmětem reklamace. Aktuální firmware implementuje zkušenosti zákazníků a požadavky v oblasti zabezpečení osobních dat.

Restartování zařízení

Zařízení je možné restartovat:

- odpojením a opětovným připojením napájení
- prostřednictvím webového konfiguračního rozhraní
- pomocí ovládání zařízení
- pomocí RESET tlačítka

Po proběhlém restartování zařízení nedochází k žádné změně nastavené konfigurace.



VÝSTRAHA

Nedotýkejte se displeje v průběhu restartu, dochází k jeho kalibraci.

Restartování zařízení pomocí webového konfiguračního rozhraní

1. Otevřete webové konfigurační rozhraní.
2. Přejděte na **Systém > Údržba**.
3. Stiskněte **Restartovat zařízení** v záhlaví stránky.

Restartování zařízení pomocí ovládání zařízení

Restartování zařízení se provádí v **Nastavení > Rozšířené nastavení**.

Pro přístup do rozšířených nastavení je potřeba zadat kód. Kód pro přístup do rozšířených nastavení se nastavuje ve webovém konfiguračním rozhraní (Hardware > Displej > Kód rozšířených nastavení > Kód rozšířených nastavení).

Restartování zařízení pomocí RESET tlačítka

Krátký stisk tlačítka RESET (< 1 s) vyvolá pouze restart zařízení – k žádné změně konfigurace nedochází.

RESET tlačítko se nachází na [zadní straně zařízení \(str. 8\)](#).

Obnovení továrního nastavení

Tovární nastavení je možné obnovit:

- prostřednictvím webového konfiguračního rozhraní
- pomocí hardwaru (tlačítko RESET)

Obnovení továrního nastavení pomocí webového konfiguračního rozhraní

Obnovení továrního nastavení zařízení prostřednictvím softwarové konfigurace se provádí v sekci **System > Údržba** pomocí obnovení výchozího nastavení.

Obnovení do továrního nastavení pomocí tlačítka RESET

1. Stiskněte tlačítko RESET a držte jej stisknuté.
 - a. Vyčkejte, než se současně rozsvítí červená a zelená LED na zařízení a zazní zvuková signalizace 🎵 (cca 15–35 s).
 - b. Vyčkejte, než červená LED zhasne a zazní zvuková signalizace 🎵🎵 (cca další 3 s).
 - c. Vyčkejte, než zelená LED zhasne a opět se rozsvítí červená LED a zazní zvuková signalizace 🎵🎵🎵 (cca další 3 s).
 - d. Vyčkejte, než červená LED zhasne a zazní zvuková signalizace 🎵🎵🎵🎵 (cca další 3 s).
2. Uvolněte tlačítko RESET.

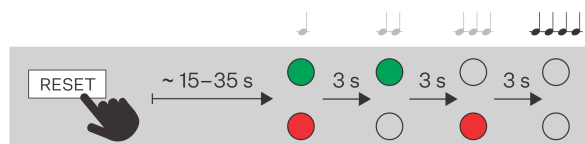

Konfigurace pomocí hardwaru

V případě nedostupnosti softwarové konfigurace lze provést základní nastavení pomocí tlačítka RESET (viz 1.).

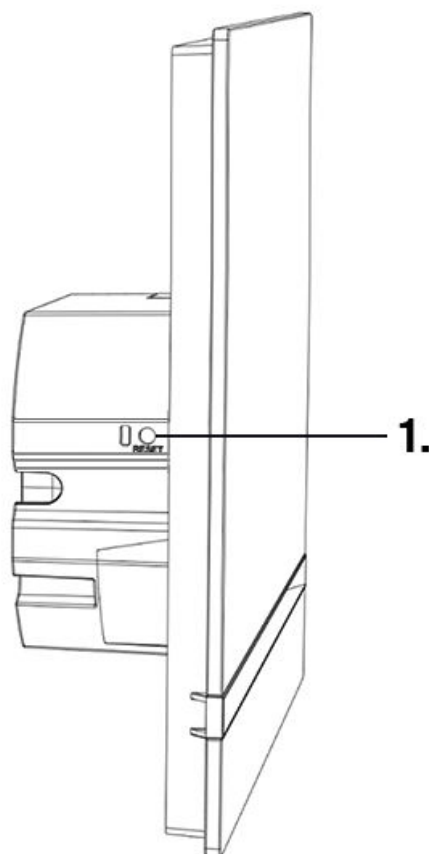

Tlačítko RESET umožňuje zjištění IP adresy zařízení, přepnutí dynamického/statického režimu IP adresy nebo obnovení továrního nastavení.

Restart zařízení

Krátký stisk tlačítka RESET (< 1 s) vyvolá pouze restart zařízení – k žádné změně konfigurace nedochází.



VÝSTRAHA

Nedotýkejte se displeje v průběhu restartu, dochází k jeho kalibraci.

Zjištění IP adresy pomocí tlačítka RESET

Pro zjištění aktuální IP adresy postupujte podle následujících bodů:

1. Stiskněte tlačítko RESET a držte jej stisknuté.
 - a. Vyčkejte, než se současně rozsvítí červená a zelená LED na zařízení a zazní zvuková signalizace
↓ (cca 15–35 s).
2. Uvolněte tlačítko RESET.

3. Zařízení hlasově automaticky oznámí aktuální IP adresu.

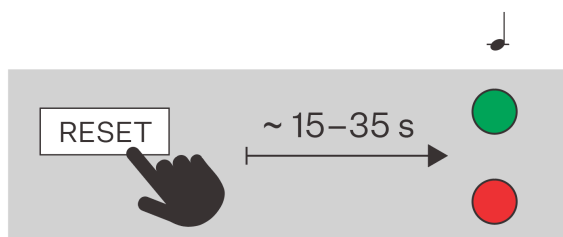

POZNÁMKA

Časový interval od stisknutí tlačítka RESET do první světelné a zvukové signalizace je uveden v rozmezí 15–35 s, vždy záleží na konkrétním modelu zařízení.

Nastavení statické IP adresy pomocí tlačítka RESET

Pro nastavení konfigurace sítě zařízení do režimu se statickou IP adresou (DHCP OFF) postupujte podle následujících bodů:

1. Stiskněte tlačítko RESET a držte jej stisknuté.
 - a. Vyčkejte, než se současně rozsvítí červená a zelená LED na zařízení a zazní zvuková signalizace 🗣️ (cca 15–35 s).
 - b. Vyčkejte, než červená LED zhasne a zazní zvuková signalizace 🗣️ (cca další 3 s).
2. Uvolněte tlačítko RESET.

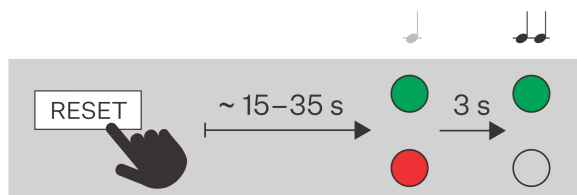



POZNÁMKA

Po restartu bude mít zařízení nastaveny tyto síťové parametry:

- IP adresa: 192.168.1.100
- Masky sítě: 255.255.255.0
- Výchozí brána: 192.168.1.1



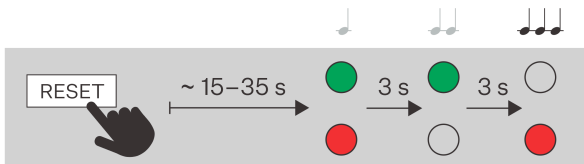

Nastavení dynamické IP adresy pomocí tlačítka RESET

Pro nastavení konfigurace sítě zařízení s dynamickou IP adresou (DCHP ON) postupujte podle následujících bodů:

1. Stiskněte tlačítko RESET a držte jej stisknuté.
 - a. Vyčkejte, než se současně rozsvítí červená a zelená LED na zařízení a zazní zvuková signalizace  (cca 15–35 s).
 - b. Vyčkejte, než červená LED zhasne a zazní zvuková signalizace  (cca další 3 s).
 - c. Vyčkejte, než zelená LED zhasne a opět se rozsvítí červená LED a zazní zvuková signalizace  (cca další 3 s).
2. Uvolněte tlačítko RESET.



Obnovení do továrního nastavení pomocí tlačítka RESET

1. Stiskněte tlačítko RESET a držte jej stisknuté.
 - a. Vyčkejte, než se současně rozsvítí červená a zelená LED na zařízení a zazní zvuková signalizace  (cca 15–35 s).
 - b. Vyčkejte, než červená LED zhasne a zazní zvuková signalizace  (cca další 3 s).
 - c. Vyčkejte, než zelená LED zhasne a opět se rozsvítí červená LED a zazní zvuková signalizace  (cca další 3 s).
 - d. Vyčkejte, než červená LED zhasne a zazní zvuková signalizace  (cca další 3 s).
2. Uvolněte tlačítko RESET.

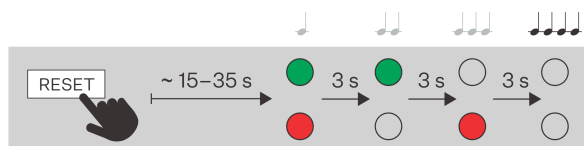

Webové konfigurační rozhraní

Odpovídací jednotky

První přihlášení

Nalezení zařízení v síti

Pro přístup do rozhraní je potřeba znát IP adresu zařízení nebo doménové jméno zařízení. Zařízení musí být připojeno do lokální IP sítě a musí být napájeno.

Doménové jméno

Pro přístup k webovému konfiguračnímu rozhraní je možné do prohlížeče místo IP adresy zadat doménové jméno ve formátu „hostname.local“. Hostname nového zařízení se skládá z produktového názvu a sériového čísla zařízení. Při zadávání hostname použijte pouze písmena a číslice; nepoužívejte mezery, tečky, pomlčky ani jiné speciální znaky.

Výchozí doménové jméno zařízení 2N Indoor View Wi-Fi: 2NIndoorViewWiFi-{sériové číslo bez pomlček}.local (např.: „2NIndoorViewWiFi-0000000001.local“)

Formát názvu konkrétního zařízení je uveden v Instalačním manuálu daného produktu v kapitole Doménové jméno.



TIP

Hostname můžete později změnit ve webovém konfiguračním rozhraní a to v **Systém > Připojení k síti > karta Pokročilá konfigurace > Hostname**.

Přihlašování pomocí doménového jména má výhodu při používání dynamické IP adresy zařízení. Zatímco se dynamická IP adresa mění, doménové jméno zůstává stejné. Pro doménové jméno je možné vygenerovat certifikáty podepsané důvěryhodnou certifikační autoritou.

IP adresa zařízení

V továrním nastavení používá zařízení **2N Indoor View Wi-Fi** dynamickou IP adresu přidělenou DHCP serverem.

Ke zjištění IP adresy zařízení 2N v lokální síti slouží aplikace 2N IP Utility. Aplikaci 2N IP Utility je možné stáhnout z webových stránek 2N.com. Pro instalaci je nutné mít nainstalovaný Microsoft .NET Framework 4.7.2.

S ohledem na možnosti daného zařízení je možné zjistit IP adresu také některým z následujících způsobů:

- tlačítkem RESET
- na displeji zařízení (postup je popsán v Instalačním manuálu daného produktu)

Zjištění IP adresy pomocí 2N IP Utility

Ke zjištění IP adresy zařízení 2N v lokální síti slouží aplikace 2N IP Utility. Aplikaci 2N IP Utility je možné stáhnout z webových stránek 2N.com. Pro instalaci je nutné mít nainstalovaný Microsoft .NET Framework 4.7.2.

1. Spustíte instalátor 2N IP Utility.
2. Instalací vás provede instalační Wizard.
3. Po nainstalování aplikace 2N IP Utility spustíte aplikaci z nabídky Start operačního systému Microsoft Windows.

Po spuštění začne aplikace automaticky vyhledávat v lokální síti veškerá zařízení 2N a AXIS, která mají z DHCP přidělenou nebo staticky nastavenou IP adresu. Tato zařízení jsou následně zobrazena v tabulce.

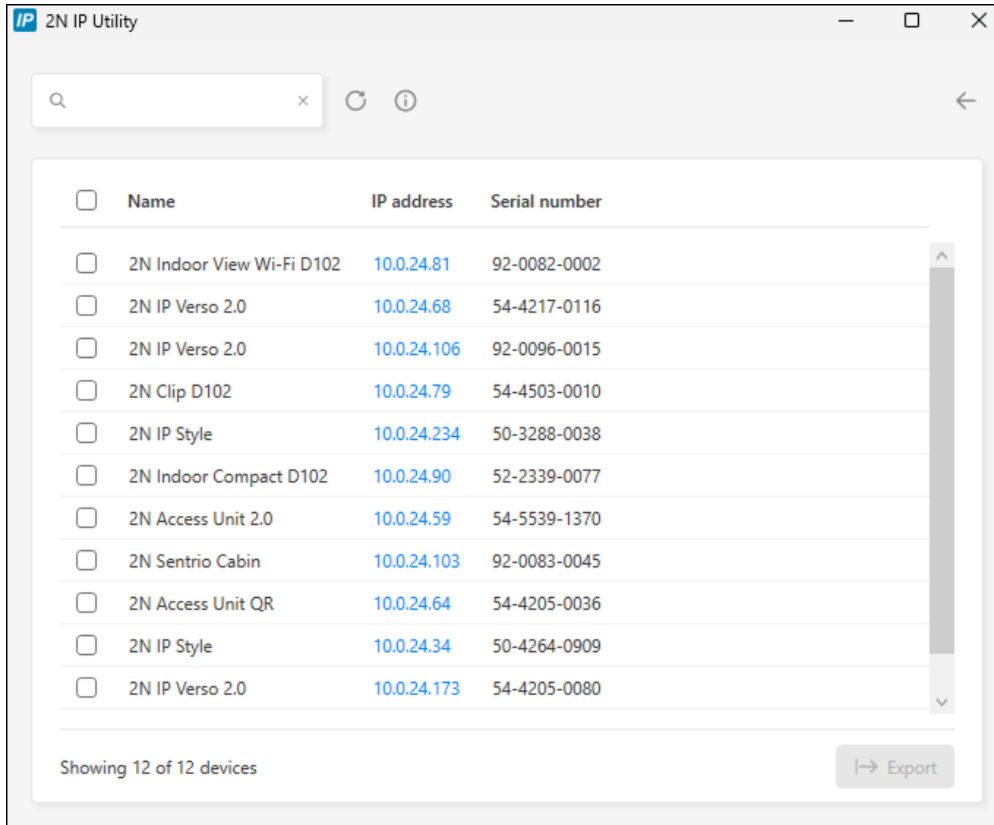

<input type="checkbox"/>	Name	IP address	Serial number
<input type="checkbox"/>	2N Indoor View Wi-Fi D102	10.0.24.81	92-0082-0002
<input type="checkbox"/>	2N IP Verso 2.0	10.0.24.68	54-4217-0116
<input type="checkbox"/>	2N IP Verso 2.0	10.0.24.106	92-0096-0015
<input type="checkbox"/>	2N Clip D102	10.0.24.79	54-4503-0010
<input type="checkbox"/>	2N IP Style	10.0.24.234	50-3288-0038
<input type="checkbox"/>	2N Indoor Compact D102	10.0.24.90	52-2339-0077
<input type="checkbox"/>	2N Access Unit 2.0	10.0.24.59	54-5539-1370
<input type="checkbox"/>	2N Sentrio Cabin	10.0.24.103	92-0083-0045
<input type="checkbox"/>	2N Access Unit QR	10.0.24.64	54-4205-0036
<input type="checkbox"/>	2N IP Style	10.0.24.34	50-4264-0909
<input type="checkbox"/>	2N IP Verso 2.0	10.0.24.173	54-4205-0080

Showing 12 of 12 devices Export

4. Ze seznamu vyberte zařízení, které chcete konfigurovat, a klikněte na něj levým tlačítkem myši. Tím se otevře pravá část okna s webovým konfiguračním rozhraním.



TIP

- Přístup do webového konfiguračního rozhraní je také možný přes tlačítko **Open in external browser**, které umožňuje otevřít rozhraní v samostatném okně prohlížeče.
- Po kliknutí na zařízení v seznamu se zobrazí detailní informace. Kliknutím na tlačítko **IP settings** můžete změnit IP adresu následným zadáním požadované statické IP adresy nebo aktivací DHCP.
- Aplikace také umožňuje exportovat vybraná zařízení do souboru CSV. Nejprve vyberte zařízení zaškrtnutím políček u jednotlivých zařízení v seznamu, poté použijte tlačítko **Export**, které se zobrazuje v dolní části okna. Exportovaný soubor bude obsahovat jméno, IP adresu a sériové číslo vybraných zařízení.

Výchozí přihlašovací údaje jsou:

Uživatelské jméno: **Admin**

Heslo: **2n**

Po prvním přihlášení je třeba neprodleně změnit heslo.



TIP

Je doporučeno používat heslo, které je obtížné prolomit. Není doporučeno používat v hesle jména, názvy míst nebo věcí, obzvláště těch, které mají k uživateli přímou vazbu.

Pro vyšší bezpečnost hesla doporučujeme:

- využívat náhodný generátor hesel
- délku hesla minimálně 12 znaků
- kombinaci různých znaků z různých znakových sad (např. malá/velká písmena, číslice, speciální znaky, apod.)

Zjištění IP adresy pomocí tlačítka RESET

Pro zjištění aktuální IP adresy postupujte podle následujících bodů:

1. Stiskněte tlačítko RESET a držte jej stisknuté.
 - a. Vyčkejte, než se současně rozsvítí červená a zelená LED na zařízení a zazní zvuková signalizace (cca 15–35 s).
2. Uvolněte tlačítko RESET.
3. Zařízení hlasově automaticky oznámí aktuální IP adresu.



POZNÁMKA

Časový interval od stisknutí tlačítka RESET do první světelné a zvukové signalizace je uveden v rozmezí 15–35 s, vždy záleží na konkrétním modelu zařízení.

Přepnutí DHCP

V továrním nastavení používá zařízení **2N Indoor View Wi-Fi** dynamickou IP adresu přidělenou DHCP serverem.

Dynamická IP Adresa

DHCP (Dynamic Host Configuration Protocol) je síťový protokol, který udržuje seznam dostupných IP adres a automaticky je přiděluje zařízením v lokální síti. Přidělená IP adresa je dynamická, zařízení tak může být po čase (po uplynutí lease time) přidělena nová IP adresa.

Statická IP Adresa

Pokud má IP adresa zařízení zůstat neměnná, je potřeba na zařízení vypnout přidělování IP adres DHCP serverem. Vypnutí DHCP serveru je možné provést ve webovém konfiguračním rozhraní nebo pomocí hardwaru zařízení.



POZNÁMKA

Konkrétní hodnoty pro statickou IP adresu je možné nastavit pouze ve webovém konfiguračním rozhraní zařízení.

Nastavení síťových parametrů ve webovém konfiguračním rozhraní

1. Přejděte do webového konfiguračního rozhraní.
2. Přejděte do **Systém > Připojení k síti > karta Základní nastavení > Nastavení IP adresy**.
3. Nastavte požadované síťové parametry.
4. Uložte změny.

Přepnutí DHCP na hardwaru zařízení

S ohledem na možnosti daného zařízení je možné přepnout IP adresu následovně:

- tlačítkem RESET
- na displeji zařízení (postup je popsán v Instalačním manuálu daného produktu)





TIP

Umístění tlačítka RESET najdete v Instalačním manuálu daného produktu.

Nastavení dynamické IP adresy pomocí tlačítka RESET

Pro nastavení konfigurace sítě zařízení s dynamickou IP adresou (DHCP ON) postupujte podle následujících bodů:

1. Stiskněte tlačítko RESET a držte jej stisknuté.
 - a. Vyčkejte, než se současně rozsvítí červená a zelená LED na zařízení a zazní zvuková signalizace  (cca 15–35 s).
 - b. Vyčkejte, než červená LED zhasne a zazní zvuková signalizace  (cca další 3 s).
 - c. Vyčkejte, než zelená LED zhasne a opět se rozsvítí červená LED a zazní zvuková signalizace  (cca další 3 s).
2. Uvolněte tlačítko RESET.

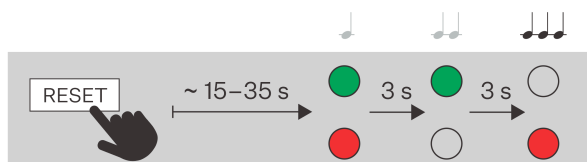

Nastavení statické IP adresy pomocí tlačítka RESET

Pro nastavení konfigurace sítě zařízení do režimu se statickou IP adresou (DHCP OFF) postupujte podle následujících bodů:

1. Stiskněte tlačítko RESET a držte jej stisknuté.
 - a. Vyčkejte, než se současně rozsvítí červená a zelená LED na zařízení a zazní zvuková signalizace 🎵 (cca 15–35 s).
 - b. Vyčkejte, než červená LED zhasne a zazní zvuková signalizace 🎵 (cca další 3 s).
2. Uvolněte tlačítko RESET.

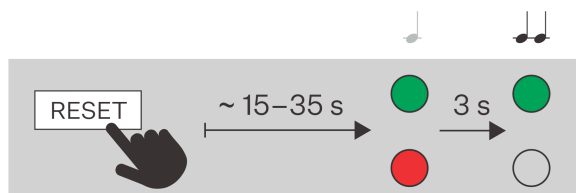

POZNÁMKA

Po restartu bude mít zařízení nastaveny tyto síťové parametry:

- IP adresa: 192.168.1.100
- Maska sítě: 255.255.255.0
- Výchozí brána: 192.168.1.1

Přístup do webové konfigurace zařízení

Konfiguraci zařízení **2N Indoor View Wi-Fi** se provádí prostřednictvím webového konfiguračního rozhraní, které je dostupné z webového prohlížeče.

Pro přístup do rozhraní je potřeba znát IP adresu zařízení nebo doménové jméno zařízení. Zařízení musí být připojeno do lokální IP sítě a musí být napájeno.



Do webového konfiguračního rozhraní je také možné přejít z připojeného portálu My2N nebo z konfiguračního nástroje 2N Access Commander.

Přihlášení do webového konfiguračního rozhraní

1. Spustíte internetový prohlížeč.
2. Zadejte IP adresu zařízení nebo doménové jméno zařízení (viz kapitola [Nalezení zařízení v síti \(str. 27\)](#)).
3. Pokud nemáte pro IP adresu vygenerovaný certifikát, může se zobrazit upozornění na neplatný bezpečnostní certifikát. V takovém případě je potřeba potvrdit, že chcete přejít na webové konfigurační rozhraní.
4. Zobrazí se přihlašovací obrazovka.
5. Zadejte přihlašovací údaje.
Výchozí přihlašovací údaje jsou:
 - Uživatelské jméno: **Admin**
 - Heslo: **2n**
6. Po prvním přihlášení heslo změňte.

Přístup z 2N Access Commanderu

1. Přihlaste se do rozhraní Access Commander.

2. Přejděte na stránku  Zařízení.
3. U vybraného zařízení stiskněte .

Změna hesla

Pro plný přístup k funkcím webového konfiguračního rozhraní je potřeba výchozí heslo změnit. Bez změny výchozího hesla není možné zařízení konfigurovat.



TIP

Je doporučeno používat heslo, které je obtížné prolomit. Není doporučeno používat v hesle jména, názvy míst nebo věcí, obzvláště těch, které mají k uživateli přímou vazbu.

Pro vyšší bezpečnost hesla doporučujeme:

- využívat náhodný generátor hesel
- délku hesla minimálně 12 znaků
- kombinaci různých znaků z různých znakových sad (např. malá/velká písmena, číslice, speciální znaky, apod.)

Doporučené prohlížeče

Webové konfigurační rozhraní je optimalizováno pro webové prohlížeče založené na Chromiu (například Google Chrome, Microsoft Edge nebo Opera). Při použití jiných prohlížečů může dojít k drobným rozdílům ve funkčnosti nebo ve vzhledu rozhraní.

Základní nastavení zařízení

Aktualizace firmwaru

Nové verze firmwaru jsou dostupné na aktualizacím serveru. V případě, že není ve webovém konfiguračním rozhraní přístup k veřejnému internetu, je možné do zařízení nahrát soubor s firmwarem manuálně.



POZNÁMKA

Aktualizace firmwaru neprobíhá automaticky. Pro zajištění integrity systému a eliminaci neúmyslných poruch musí být všechny aktualizace uživatelem manuálně potvrzeny nebo iniciovány. Před provedením jakékoli aktualizace prosím zkontrolujte release notes nové verze a ověřte kompatibilitu se svou stávající infrastrukturou.

Získání firmwaru z aktualizacího serveru

1. Přejděte do **Systém > Údržba > karta Firmware**.
2. Klikněte na tlačítko **Zkontrolovat aktualizace**.
3. Při dostupné aktualizaci se načtou její release notes. Aktualizaci spustíte kliknutím na **Upgrade** v záhlaví okna.
4. Po úspěšném nahrání firmwaru se zařízení automaticky restartuje. Po restartu je zařízení plně k dispozici s novým firmwarem. Aktualizace firmwaru neovlivňuje konfiguraci.

Nahrání nového firmwaru z úložiště

1. Přejděte do **Systém > Údržba > karta Firmware**.
2. Klikněte na tlačítko **Nahrát firmware**.
3. V otevřeném dialogovém okně vyberte soubor z vlastního úložiště.
4. Potvrďte nahrání souboru kliknutím na **Nahrát**.
Zařízení kontroluje soubor firmwaru a neumožní nahrát nesprávný nebo poškozený soubor.
5. Po úspěšném nahrání firmwaru se zařízení automaticky restartuje. Po restartu je zařízení plně k dispozici s novým firmwarem. Aktualizace firmwaru neovlivňuje konfiguraci.



POZNÁMKA

Funkce, spolehlivost a zabezpečení zařízení jsou závislé na nainstalovaném firmwaru. Pravidelná aktualizace firmwaru na aktuální verzi je součástí podmínek používání výrobku. Chyby, které mohou být způsobeny používáním zastaralé verze firmwaru, nemohou být předmětem reklamace. Aktuální firmware implementuje zkušenosti zákazníků a požadavky v oblasti zabezpečení osobních dat.

Adresář

Sekce Adresář je klíčovou částí konfigurace zařízení. V adresáři vytvoříte uživatele a jejich parametry pro telefonického spojení.

Manuální přidání uživatele do adresáře

1. Na stránce Adresář klikněte na **Přidat uživatele**.
2. Otevře se detail uživatele. V kartě Osobní údaje uživatele pojmenujte.
3. Telefonní číslo zařízení daného kontaktu nastavte podle [Vytváření volacích kontaktů \(str. 33\)](#).

Hromadná správa uživatelů v Access Commanderu nebo v My2N

Pokud je zařízení spravováno prostřednictvím nástrojů hromadné konfigurace Access Commander nebo My2N, budou veškeré změny provedené ve webovém konfiguračním rozhraní přepsány nastavením v nástroji hromadné konfigurace. Uživatel vytvořený přímo ve webovém rozhraní bude smazán.

Sloupec **Držitel** v tabulce adresáře uvádí nástroj hromadné konfigurace, který uživatele vytvořil. Sloupec **Držitel** je ve výchozím nastavení skrytý.

Volání

Zařízení 2N umožňuje několik způsobů spojení hovorů. Před vytvořením kontaktů a nastavením způsobu vytáčení, je potřeba nejprve aktivovat a nastavit služby, které mají volání zprostředkovávat:

- [Volání přes SIP \(str. 34\)](#)
- [Lokální hovory mezi zařízeními 2N \(str. 35\)](#)
- další speciální integrace

Vytváření volacích kontaktů

Vytvoření volacího kontaktu spočívá v doplnění telefonního čísla k odpovídajícímu uživateli v adresáři zařízení.



TIP

Pro spojení s jiným zařízením 2N v lokální síti můžete použít funkci lokální hovory, viz [Přidání lokálního zařízení 2N \(str. 34\)](#).

1. Přejděte na stránku **Adresář**.
2. Otevřete detail uživatele kliknutím na daný řádek nebo zvolte možnost **Přidat uživatele** pro založení nového uživatele.
3. V kartě **Telefonní čísla** otevřete editaci telefonního čísla kliknutím na ikonu .
4. Vyberte **Typ volání**, ve kterém má být kontakt dostupný (SIP, lokální síť, MS Teams, VMS, ...).
 - [Volání přes SIP \(str. 34\)](#) – pro VoIP služby a účty
 - [Lokální hovory mezi zařízeními 2N \(str. 35\)](#) – pro volání na zařízení 2N
 - MS Teams, VMS,... – pro speciální integrace
5. Zadejte cílové číslo nebo adresu, na kterou má zařízení volat.
Dle potřeby zadejte vnitřní číslo, SIP URI (např. „sip:101@192.168.1.50“), doménové jméno (např. „2NIPVerso20-22222222“ nebo jiné číslo podle daného Typu volání).
6. V poli **Možnosti** nastavte další funkce volání, které ovlivňují chování hovoru.
Tyto možnosti umožňují správci nastavit zabezpečení, funkčnost a logiku vytáčení přesně podle potřeb objektu, například použít šifrovaný přenos, zrychlit spojení nebo povolit zpětné otevření dveří.
7. V části **Dostupnost** určete časové omezení, kdy je možné na dané číslo volat. Například můžete nastavit dostupnost jen na pracovní dobu uživatele.
8. Změnu uložte kliknutím na **Potvrdit**.

Přidání lokálního zařízení 2N



VÝSTRAHA

Na tomto i hledaném zařízení musí být povolená funkce Lokální hovory s nastaveným totožným **Přístupovým klíčem**, viz [Lokální hovory mezi zařízeními 2N \(str. 35\)](#).

1. Na stránce **Adresář** klikněte na **Přidat lokální zařízení**.
2. V otevřeném dialogovém okně zaškrtněte zařízení, se kterým chcete navázat spojení.
3. Zvolte možnost **Přidat do adresáře**.
4. V adresáři se objeví nový uživatel s jedním nastaveným telefonním číslem.
5. Kliknutím na řádek uživatele jej můžete dále upravovat.

Vytáčení hovorů na zařízení

Způsob vytáčení konkrétních kontaktů se nastavuje přímo v detailu kontaktu v adresáři.

Volání přes SIP

Registrace zařízení k SIP serveru

Registrace k SIP serveru je klíčová pro plnou funkčnost zařízení v SIP prostředí.

1. Přejděte do **Volání > SIP** daného účtu, který chcete nastavit.
2. V horní části SIP účet povolte.
3. V kartě **Identita zařízení** vyplňte:
 - **Zobrazované jméno** – tento text se bude zobrazovat druhé straně jako identifikace volajícího.
 - **Telefonní číslo (ID)** – toto číslo společně s doménou jednoznačně identifikuje zařízení při voláních a registraci.
 - **Doména** – nastavuje doménové jméno služby, u které je zařízení zaregistrováno. Obvykle se shoduje s adresou SIP Proxy nebo SIP registrarů.

Tyto tři hodnoty společně identifikují zařízení v SIP prostředí.
4. V části **Autentizace** vyplňte přihlašovací údaje přidělené administrátorem SIP serveru, kterými se zařízení na SIP Proxy serveru autentizuje. Toto ověření zabraňuje neoprávněnému přístupu, podvodným voláním nebo přebírání identity.
Pokud není vyplněné **ID pro autentizace**, bude se zařízení autentizovat **Telefonním číslem**.

5. V části **Možnosti transportního protokolu** zvolte protokol používaný SIP serverem.
6. Povolte funkci karty **SIP Registrar**.
7. Vyplňte údaje SIP registraru, u kterého chcete zařízení 2N registrovat.
Pokud necháte parametr **Port** prázdný nebo je hodnota parametru 0, uplatní se výchozí port podle zvoleného transportního protokolu.

Výchozí hodnoty portu dle transportního protokolu

Účet	UDP / TCP	TLS
SIP 1	5060	5061
SIP 2	5062	5063
SIP 3	5064	5065
SIP 4	5066	5067

8. V záhlaví karty se zobrazuje stav registrace a jsou hlášeny chyby registrace.



POZNÁMKA

Další nastavení SIP účtu je popsáno v kapitole [Pokročilé nastavení SIP účtu \(str. 37\)](#).

Nastavení veřejné IP adresy zařízení

Toto nastavení se používá v případě, že je zařízení umístěno za směrovačem (NAT) a komunikuje s ústřednou mimo lokální síť (např. v cloudu nebo přes internet). Zařízení musí v SIP komunikaci uvádět veřejnou IP adresu, pod kterou je dostupné z internetu. Pokud by odesílalo svou vnitřní IP adresu, ústředna by nemohla správně směrovat hovor nebo RTP datový tok.

Pokud je zařízení i ústředna v jedné lokální síti, nastavení veřejné IP adresy není nutné.

1. Přejdete do **Volání > SIP** daného účtu, který chcete nastavit.
2. V kartě **Veřejná IP adresa** vyberte jednu z následujících možností :
 - **STUN (Automaticky)**
Vyplňte údaje vašeho STUN serveru.
 - **Zadat manuálně**
Zadejte vlastní externí IP adresu zařízení.

Lokální hovory mezi zařízeními 2N

Mezi IP zařízeními 2N je možné nastavit tzv. lokální hovory, které umožňují přímou komunikaci mezi zařízeními 2N v rámci jedné lokální sítě bez potřeby připojení k SIP serveru nebo externí infrastruktuře.

Aktivace funkce Lokální hovory

1. Přejděte na stránku **Volání > Lokální hovory**.
2. V záhlaví stránky funkci povolte.

3. Pro zajištění bezpečné komunikace s ostatními zařízeními v síti nastavte přístupové klíče. Přístupové klíče zaručují, že spolu mohou komunikovat pouze zařízení se shodnými klíči. To přispívá k bezpečnosti a možnosti definovat nezávislé skupiny zařízení.

Nastavení displeje

Nahrání vlastního jazyka displeje

Webové konfigurační rozhraní umožňuje upravit jazykové texty zobrazované na displeji zařízení. Tímto způsobem lze zařízení přizpůsobit jinému jazykovému prostředí nebo zobrazovat vlastní hlášky.

1. Ve webovém konfiguračním rozhraní přejděte do **Přizpůsobení > Displej**.
2. V kartě **Jazyk** stáhněte šablonu překladového souboru. Šablona obsahuje výchozí anglické texty.
3. Stažený soubor otevřete v textovém editoru.
4. V souboru nahradte anglické výrazy vlastními texty.



VÝSTRAHA

Neměňte strukturu a formát klíčových výrazů. Pokud dojde k úpravě syntaxe nebo chybí některé položky, překladový soubor se nemusí správně načíst.

5. Upravený soubor uložte ve formátu `.ini`.
6. Vraťte se na kartu **Jazyk** ve webovém rozhraní a z rozbalovacího menu jazyka zvolte možnost „Vlastní“.
7. Zobrazí se možnost pro nahrání souboru – vyberte a nahrajte svůj upravený `.ini` soubor.
8. Po úspěšném nahrání změny uložte.

Rozšířené nastavení

Nastavení zvuku

Nastavení hlasitosti zařízení

Hlasitost zařízení nastavíte v **Přizpůsobení > Audio**.

Přenos zvuku v hovorech

Parametry zvuku hovorů se nastavují přímo v kartě služby, která hovor zajišťuje ([Volání přes SIP \(str. 34\)](#) nebo [Lokální hovory mezi zařízeními 2N \(str. 35\)](#)), v záložce **Video**.

1. Otevřete sekci **Volání**.
2. Přejděte na stránku služby zajišťující volání (konkrétní účet SIP, Lokální hovory).
3. Otevřete kartu **Audio**.
4. V této záložce nastavte potřebné parametry zvuku.

Povolení přenosu DTMF signálů

Pomocí DTMF příkazů odeslaných na toto zařízení je možné sepnout jeho dveřní zámek a tím otevřít dveře.

1. Otevřete sekci **Volání**.
2. Přejděte na stránku služby zajišťující volání (konkrétní účet SIP, Lokální hovory).
3. Otevřete kartu **Audio**.
4. V záložce **Odesílání DTMF** zvolte **Režim odesílání**, který určí, v průběhu kterých hovorů bude možné DTMF signály odesílat.
5. Vyberte požadované metody odesílání DTMF.



TIP

Zkontrolujte, že jste povolili metody, které jsou akceptovány zařízením, na které budete volat.

6. V záložce **Příjem DTMF** pak nastavte ty metody DTMF, které bude zařízení přijímat.
7. Změny uložte.

Uživatelské zvuky

Zařízení vykonává několik akcí, které jsou doprovázeny zvukem (vyzvánění, sepnutí spínače apod.). Přehrávané zvuky můžete změnit v **Přizpůsobení > Uživatelské zvuky**.

Do zařízení lze také možné nahrát až 10 vlastních uživatelských zvuků.

Časové profily

Některé funkce, které zařízení vykonává, jsou podmíněny časem. Sekce **Časové profily** vám umožní přednastavit časové intervaly, ze kterých pak můžete u těchto funkcí vybírat. Díky tomu nemusíte při každém nastavení zadávat čas ručně. Časový profil si můžete pro lepší přehlednost pojmenovat.

Vytvoření časového profilu

1. Přejděte do **Přizpůsobení > Časové profily**.
2. Klikněte na prázdný pro vytvoření nového profilu.
3. Zadejte název profilu.
4. Klikněte na **Uložit**. Otevře se detail profilu.
5. Nastavte intervaly, kdy má být časový profil aktivní.
 1. Klikněte na požadovaný interval.
 2. V otevřené nabídce můžete upřesnit začátek a konec.



POZNÁMKA

Řádek **Svátky** slouží k nastavení odlišných časových intervalů během vybraných dnů, viz [Svátky \(str. 37\)](#).

6. Změny uložte.

Svátky

V konfiguraci zařízení můžete několik definovat dny, které budou označovány jako svátky. Pro tyto dny se pak nastavují v časových profilech speciální intervaly. Typicky se jedná o dny jako státní, svátky, firemní volno a další mimořádné dny.

U každého svátku určíte, zda platí jen pro konkrétní rok, nebo se opakuje každý rok ve stejný den. Svátky je možné naplánovat na několik let dopředu.

Nastavení svátků:

1. Přejděte do **Přizpůsobení > Časové profily > karta Svátky**.
2. Vyberte rok, pro který chcete svátek nastavit.
3. Klikněte na den v kalendáři:
 - První kliknutí označí svátek, který se bude opakovat každý rok v daný den a měsíc.
 - Druhé kliknutí změní svátek na jednorázový pro vybraný rok.
4. Změny uložte.

Pokročilé nastavení SIP účtu

Tato kapitola popisuje volitelné funkce a parametry SIP účtu, které se nastavují v **sekci Volání > SIP**.

Pokročilé nastavení SIP účtu umožňuje zvýšit bezpečnost, optimalizovat kvalitu hovoru a zajistit kompatibilitu s různými ústřednami. Nastavení doporučujeme měnit pouze zkušeným administrátorům.

1. Přejděte do **Volání > SIP** daného účtu, který chcete nastavit.

SIP funkce

Metoda REFER umožňuje dynamické přesměrování aktivních hovorů mezi různými SIP identitami, což poskytuje flexibilnější řízení komunikačních toků.

Metoda PRACK zajišťuje spolehlivé potvrzování průběžných stavů hovoru mezi zařízeními, což zlepšuje kvalitu a stabilitu komunikace v SIP systémech.

Média

Přijímat pouze šifrované hovory (SRTP) – umožňuje přijímat pouze hovory šifrované protokolem SRTP. Nešifrované hovory budou automaticky odmítnuty. Současně je pro vyšší bezpečnost doporučeno použít TLS jako transportní protokol pro SIP.

Šifrované odchozí hovory (SRTP) – nastavuje odchozí hovory na tomto účtu na šifrované protokolem SRTP. Současně je pro vyšší bezpečnost doporučeno použít TLS jako transportní protokol pro SIP.

Adaptivní řízení kvality videa – povoluje použití rozšířeného profilu RTP pro zpětnou vazbu protokolem RTCP (RTP/AVPF). Tato volba umožňuje použití interaktivního řízení kvality videa podle RFC-4585 a tedy přizpůsobení datového toku videa aktuálně dostupné kvalitě síťového spojení.

Kompatibilita se zařízeními Broadsoft – nastavuje režim kompatibility s ústřednami Broadsoft. Když v tomto režimu interkom přijme re-invite od ústředny, odpoví namísto kompletní nabídky opakovaním naposledy odeslaného SDP s aktuálně používanými kodeky.

Použití MKI v paketech SRTP – povoluje použití MKI (Master Key Identifier), který je vyžadován protistranou pro identifikaci hlavního klíče při rotaci více klíčů v paketech SRTP.

Nepřehrávejte příchozí early media – zakazuje přehrávání příchozího zvukového streamu před vyzvednutím hovoru, který posílají některé ústředny nebo jiná zařízení. Místo toho bude přehráván standardní vyzváněcí tón.

Pokročilá konfigurace

Odesílání paketů KeepAlive – nastavuje, zda má zařízení pravidelně odesílat STUN/CRLF pakety registraři a také SIP OPTIONS během hovorů, aby udrželo již navázané spojení aktivní.

Rotace záznamů SRV – povoluje rotaci záznamů SRV pro SIP proxy a registrar. Jde o alternativní metodu přechodu na záložní servery v případě poruchy nebo nedostupnosti hlavních serverů.

Filtr IP adres – umožňuje zapnout funkci blokování příjmu SIP paketů z jiných adres, než je adresa SIP Proxy a SIP Registraři. Funkce slouží primárně ke zvýšení bezpečnosti komunikace a zamezení neautorizovaných telefonních hovorů.

Vyhodnocení stavu starších záloh –

Hodnota QoS DSCP – nastavuje prioritu SIP paketů v síti. Nastavená hodnota se odesílá v poli TOS (Type of Service) v záhlaví IP paketu. Hodnota se zadává jako desítkové číslo.

System

Nastavení data a času



VÝSTRAHA

Pokud je zařízení spravováno nástrojem pro hromadnou správu (2N Access Commander / 2N My2N) může být čas zařízení řízen tímto nástrojem. Manuální změna ve webovém rozhraní zařízení pak nemá na nastavení času vliv.

Synchronizace s NTP

Pokud je zařízení připojeno k internetu, může se čas a datum synchronizovat pomocí NTP.

1. Přejděte do **Systém > Datum a čas**.
2. Na kartě **Nastavení synchronizace času** aktivujte možnost **Automatický čas z NTP nebo internetu**.
3. Zadejte adresu vámi zvoleného NTP serveru.

Aktualizace času při jeho výpadku

1. Přejděte do **Systém > Datum a čas**.
2. Na kartě **Nastavení synchronizace času** klikněte na **Synchronizace s prohlížečem**.
Tím se synchronizuje čas zařízení s časem ve vašem počítači.



POZNÁMKA

Zařízení 2N jsou vybaveny zálohovanými hodinami reálného času, které umožňují překonat výpadek napájení po dobu až několika dnů.

Nastavení sítě

V továrním nastavení používá zařízení **2N Indoor View Wi-Fi** dynamickou IP adresu přidělenou DHCP serverem.

Správné nastavení IP adresy je klíčové pro zajištění stabilního a spolehlivého připojení zařízení k vaší síti.

1. Nastavení síťových parametrů zařízení provedete v **Systém > Připojení k síti**.
2. V kartě **Základní nastavení > Nastavení IP adresy** můžete povolit nebo zakázat server DHCP.

Nastavení statické IP adresy:

- a. Zakažte možnost **server DHCP**.
- b. Zadejte požadovanou IP adresu, masku podsítě, výchozí bránu a DNS servery.
- c. Uložte změny. Zařízení se restartuje.

Nastavení DHCP

- a. Povolte možnost **server DHCP**.
- b. Zadejte požadovanou IP adresu, síťovou masku, výchozí bránu a DNS servery.
- c. Uložte změny. Zařízení se restartuje.



POZNÁMKA

Jestliže ve své síti používáte RADIUS server a mechanismus ověřování připojených zařízení založený na protokolech 802.1x, můžete zařízení nakonfigurovat tak, aby používalo autentizaci EAP-MD5 nebo EAP-TLS. K nastavení této funkce slouží záložka 802.1x.

Použité porty

Webové konfigurační rozhraní

Služba	Port	Proto- kol	Směr	Stan- dardně zapnuté	Na- stavi- telné	Nastavení
802.1x	–	–	In/Out	×	×	–
DHCP	68	UDP	In/Out	✓	×	–
DNS	53	TCP/U DP	In/Out	✓	×	–
Echo (device disco- very)*	8002	UDP	In/Out	✓	×	–
2N IP Eye	8003	UDP	Out	×	×	–
HTTP	80	TCP	In/Out	✓	✓	Systém > Připojení k síti > záložka WEB SERVER
HTTPS	443	TCP	In/Out	✓	✓	Systém > Připojení k síti > záložka WEB SERVER
Multicast audio pro ICU protokol	8006	UDP	Out	×	×	–
Multicast video pro ICU protokol	8008	UDP	Out	×	×	–
Multicast video (wi- de) pro ICU protokol	8016	UDP	In/Out	×	×	–
NTP klient	123	UDP	In/Out	✓	×	–
RTP+RTCP porty (SIP)	4900+ (range of 64 ports)	UDP	In/Out	×	✓	Volání > Obecná nastavení

Webové konfigurační rozhraní

Služba	Port	Proto- kol	Směr	Stan- dardně zapnuté	Na- stavi- telné	Nastavení
RTP+RTCP porty (externí kamera)	4800+ (range of 64 ports)	UDP	In/Out	×	✓	Integrace > ONVIF / RTSP
RTSP klient	554	UDP	In/Out	×	✓	
SLP	427	UDP	In/Out	✓	×	–
SIP	5060, 5062	TCP/U DP	In/Out	×	✓	Volání > SIP
SIPS	5061	TCP	In/Out	×	✓	Volání >SIP
Syslog	514	UDP	Out	×	×	–
My2N Knocker	443	TCP	Out	✓	×	–
My2N Tribble Tunnel	443	TCP	Out	✓	×	–
Sitechannel (ICU protokol)	8004	UDP	In/Out	×	×	–
Multicast DNS	5353	UDP	In/Out	✓	×	–

Ovládání zařízení

Zařízení **2N Indoor View Wi-Fi** je vybaveno dotykovým displejem, který zajišťuje intuitivní ovládání.

Klidový režim



Zařízení přejde automaticky do Klidového režimu při neaktivitě (po zvolení časové prodlevy 15 s–10 min). Konfigurace zařízení umožňuje při Klidovém režimu zobrazovat datum a čas, aktuální informace o počasí a upozornění na stav dveřního kontaktu.

Domovská obrazovka



Domovská obrazovka je nastavena jako úvodní obrazovka zařízení, která se zobrazí po aktivaci zařízení dotykem prstu z Klidového režimu. Zobrazuje informaci o aktuálním datu, času, teplotě a lokalitě a umožňuje vstup do menu Záznamy, Adresář, Nastavení a povoluje přímou aktivaci Režimu nerušit. Konfigurace zařízení umožňuje na domovské obrazovce zobrazovat upozornění na stav dveřního kontaktu a tlačítka s vybranou ikonou nakonfigurovaných HTTP příkazů.



TIP

Dlouhým stiskem na část s lokalitou a aktuálním počasím na domovské obrazovce bude automaticky zobrazena **sekce Nastavení > Počasí**.

Konfigurace pomocí hardwaru

V případě nedostupnosti softwarové konfigurace lze provést základní nastavení pomocí tlačítka RESET (viz 1.).

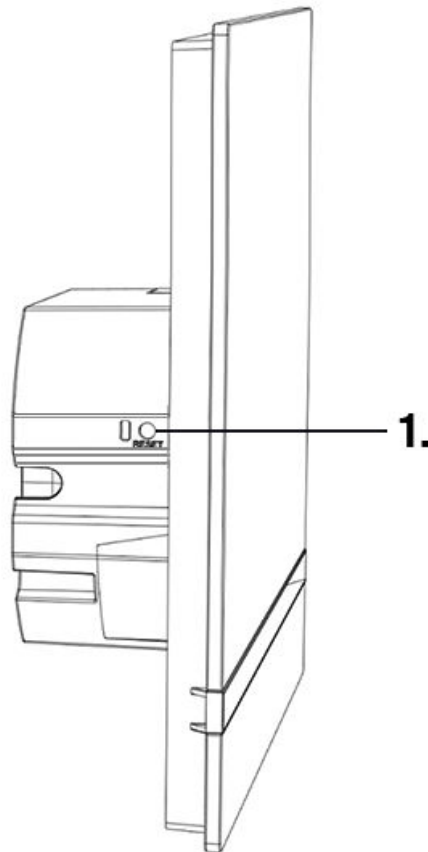

Tlačítko RESET umožňuje zjištění IP adresy zařízení, přepnutí dynamického/statického režimu IP adresy nebo obnovení továrního nastavení.

Restart zařízení

Krátký stisk tlačítka RESET (< 1 s) vyvolá pouze restart zařízení – k žádné změně konfigurace nedochází.



VÝSTRAHA

Nedotýkejte se displeje v průběhu restartu, dochází k jeho kalibraci.

Zjištění IP adresy pomocí tlačítka RESET

Pro zjištění aktuální IP adresy postupujte podle následujících bodů:

1. Stiskněte tlačítko RESET a držte jej stisknuté.
 - a. Vyčkejte, než se současně rozsvítí červená a zelená LED na zařízení a zazní zvuková signalizace
↓ (cca 15–35 s).
2. Uvolněte tlačítko RESET.

3. Zařízení hlasově automaticky oznámí aktuální IP adresu.

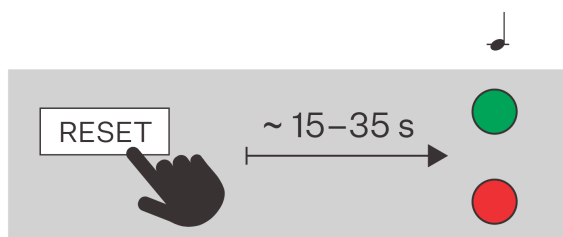

POZNÁMKA

Časový interval od stisknutí tlačítka RESET do první světelné a zvukové signalizace je uveden v rozmezí 15–35 s, vždy záleží na konkrétním modelu zařízení.

Nastavení statické IP adresy pomocí tlačítka RESET

Pro nastavení konfigurace sítě zařízení do režimu se statickou IP adresou (DHCP OFF) postupujte podle následujících bodů:

1. Stiskněte tlačítko RESET a držte jej stisknuté.
 - a. Vyčkejte, než se současně rozsvítí červená a zelená LED na zařízení a zazní zvuková signalizace 🗣️ (cca 15–35 s).
 - b. Vyčkejte, než červená LED zhasne a zazní zvuková signalizace 🗣️ (cca další 3 s).
2. Uvolněte tlačítko RESET.

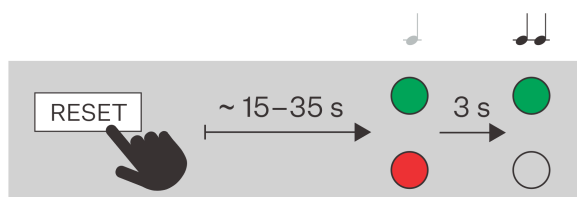



POZNÁMKA

Po restartu bude mít zařízení nastaveny tyto síťové parametry:

- IP adresa: 192.168.1.100
- Masky sítě: 255.255.255.0
- Výchozí brána: 192.168.1.1



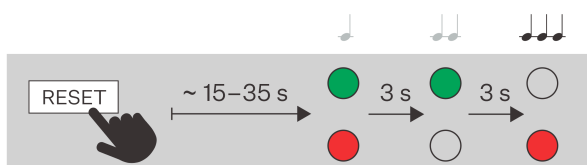

Nastavení dynamické IP adresy pomocí tlačítka RESET

Pro nastavení konfigurace sítě zařízení s dynamickou IP adresou (DHCP ON) postupujte podle následujících bodů:

1. Stiskněte tlačítko RESET a držte jej stisknuté.
 - a. Vyčkejte, než se současně rozsvítí červená a zelená LED na zařízení a zazní zvuková signalizace  (cca 15–35 s).
 - b. Vyčkejte, než červená LED zhasne a zazní zvuková signalizace  (cca další 3 s).
 - c. Vyčkejte, než zelená LED zhasne a opět se rozsvítí červená LED a zazní zvuková signalizace  (cca další 3 s).
2. Uvolněte tlačítko RESET.







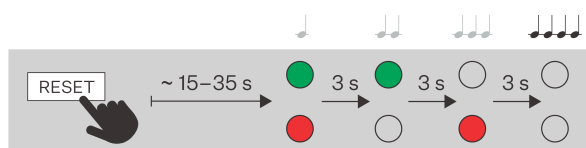











Obnovení do továrního nastavení pomocí tlačítka RESET

1. Stiskněte tlačítko RESET a držte jej stisknuté.
 - a. Vyčkejte, než se současně rozsvítí červená a zelená LED na zařízení a zazní zvuková signalizace  (cca 15–35 s).
 - b. Vyčkejte, než červená LED zhasne a zazní zvuková signalizace  (cca další 3 s).
 - c. Vyčkejte, než zelená LED zhasne a opět se rozsvítí červená LED a zazní zvuková signalizace  (cca další 3 s).
 - d. Vyčkejte, než červená LED zhasne a zazní zvuková signalizace  (cca další 3 s).
2. Uvolněte tlačítko RESET.



Použité ikony

Ikona	Popis
	Přijmutí příchozího hovoru / zahájení odchozího hovoru
	Odmítnutí příchozího hovoru / ukončení odchozího nebo probíhajícího hovoru

Ikona	Popis
	Odstranit
	Režim nerušit
	Nastavení zařízení
	Záznamy hovorů
	Zvýšení hlasitosti vyzváněcí melodie u příchozího hovoru
	Snížení hlasitosti vyzváněcí melodie u příchozího hovoru
	Ztlumení hlasitosti vyzváněcí melodie u příchozího hovoru
	Zvýšení nastavované hodnoty
	Snížení nastavované hodnoty
	Vypnutí mikrofonu v hovoru
	Odemknuto, zámek obrazovky aktivován/deaktivován
	Informace o hovoru
	Náhled kamery
	Kamera 1
	Kamera 2

Ikona	Popis
N/A	Kamera není k dispozici
←	Zpět
🔍	Zvětšení náhledu videa kamery
📶	Indikátor síly signálu Wi-Fi
📶✖	Chyba připojení Wi-Fi
📶✖	Wi-Fi není k dispozici

Domovská obrazovka

Domovská obrazovka je nastavena jako úvodní zobrazení zařízení, které se zobrazí po aktivaci zařízení dotykem displeje z Klidového režimu.

Zařízení zobrazuje:

- lokalitu s počasím v dané lokalitě
- ikonu zmeškaného hovoru (pokud byl hovor ze zařízení/čísla, které je přidáno v Adresáři)
- ikonu pro zapnutí Režimu nerušit
- ikonu pro aktivaci HTTP příkazů (dle konfigurace zařízení)
- datum
- čas

Z domovské obrazovky zařízení je možný přístup do následujících menu:

- Adresář
- Záznamy hovorů
- Nastavení

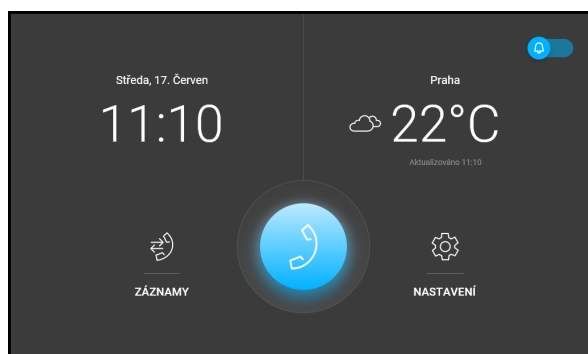

Hlavním prvkem domovské obrazovky je modře podbarvená ikona telefonního sluchátka, která slouží pro volání na vybrané destinace, které se nacházejí v adresáři. Je-li ikona sluchátka podbarvena červeně, znamená to, že zařízení **2N Indoor View Wi-Fi** nemůže navazovat telefonická spojení. K tomuto stavu dochází, pokud má zařízení nesměřovatelnou IP adresu (0.0.0.0) nebo se nemůže přihlásit ke službě My2N nebo SIP Proxy.



TIP

Dlouhým stiskem na část s lokalitou a aktuálním počasím na domovské obrazovce bude automaticky zobrazena **sekce Nastavení > Počasí**.

Možné akce	Provedení	Výsledek akce
Zobrazení menu Adresář		Zobrazí se Menu Adresář (str. 50) .



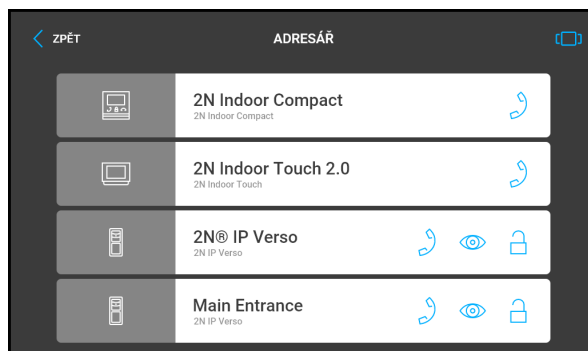

Možné akce	Provedení	Výsledek akce
Zobrazení menu Záznamy hovorů		Zobrazí se Menu Záznamy hovorů (str. 52) obsahující seznam uskutečněných hovorů.
Zapnutí Režimu nerušit		Zapne se Režim nerušit (str. 66) a zobrazí se upozornění o jeho zapnutí.
Zobrazení menu Nastavení		Na displeji zařízení se zobrazí Menu Nastavení (str. 53) .
Odeslání nastaveného HTTP příkazu	Stisk nastave- né ikony HTTP příkazu	HTTP příkaz je odeslán externímu zařízení.

Menu Adresář

V menu Adresář se zobrazuje přehled kontaktů a připojených externích kamer.

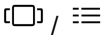

Možné akce	Prove- dení	Výsledek akce
Vytvoření od- chozího hovoru		Vytvoří se odchozí hovor na destinaci zvoleného kontaktu.

Možné akce	Provedení	Výsledek akce
Odemknutí zámku cílového zařízení		<p>K cílovému zařízení se vyše odemykácí kód nastavený pro toto cílové zařízení, a je-li kód se zařízením kompatibilní, zámek cílového zařízení se odemkne. Není-li nastavený odemykácí kód, odešle se místo něj k zařízení výchozí kód odemknutí.</p> <div data-bbox="587 533 1417 750" style="background-color: #f0f0f0; padding: 10px; border: 1px solid #ccc;"> <p> POZNÁMKA Pokud nemá zařízení nastavený odemykácí kód a není nastavený výchozí kód odemknutí, tlačítko zámku se nezobrazuje.</p> </div>
Zobrazení detailu zařízení.		Zobrazí se náhled kamery daného zařízení, je-li kamera dostupná.
Odeslání nastaveného HTTP příkazu v hovoru.	Stisk nastavené ikony HTTP příkazu	HTTP příkaz je odeslán externímu zařízení.
Přepnutí zobrazení Adresáře	 / 	<p>Položky adresáře je možné zobrazit dvěma způsoby:</p> <ul style="list-style-type: none"> • v seznamu pod sebou – k výběru slouží rolování pohybem nahoru a dolů, • na dlaždicích vedle sebe – k výběru slouží listování pohybem zprava doleva.

Menu Záznamy hovorů

Záznamy hovorů je možné zobrazit stiskem ikony .

Zařízení zobrazí seznam všech uskutečněných hovorů obsahující datum, čas, status (odchozí ↗, příchozí ↖ či zmeškaný ↙) a informaci, odkud byl hovor vytvořen nebo na jakou destinaci bylo voláno.





Maximální počet záznamů je 20 hovorů. Konfigurace zařízení umožňuje na přehledu záznamu a detailu záznamu zobrazovat upozornění na stav dveřního kontaktu (příliš dlouho otevřené dveře, dveře otevřené násilím).



VÝSTRAHA

Restartem zařízení dojde ke smazání seznamu všech hovorů.

Možné akce	Provedení	Výsledek akce
Zobrazení detailu hovoru	 nebo dotyk na řádek vybraného hovoru	Zobrazí se informace o hovoru a náhled z kamery daného zařízení, je-li dostupná. V případě, že byly při hovoru pořízeny snímky obrazovky, zobrazí se v detailu hovoru a je možné mezi nimi přepínat. V pravém horním rohu je uveden čas pořízení snímků.
Vytvoření odchozího hovoru	 v detailu hovoru	Vytvoří se odchozí hovor na destinaci zvoleného záznamu.

Možné akce	Provedení	Výsledek akce
Odemknutí zámku zvoleného zařízení	 v detailu hovoru	K cílovému zařízení se vyšle odemkací kód nastavený pro toto cílové zařízení, a je-li kód se zařízením kompatibilní, zámek cílového zařízení se odemkne. Není-li nastavený odemkací kód, odešle se místo něj k zařízení výchozí kód odemknutí.

**POZNÁMKA**

Pokud nemá zařízení nastavený odemkací kód a není nastavený výchozí kód odemknutí, tlačítko zámku se nezobrazuje.

Menu Nastavení

Stiskem tlačítka  na domovské obrazovce dojde k zobrazení sekce Nastavení zařízení. Menu nastavení slouží k lokálnímu nastavení zařízení.

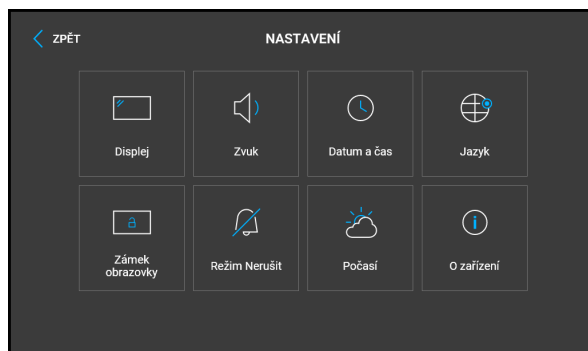

Displej

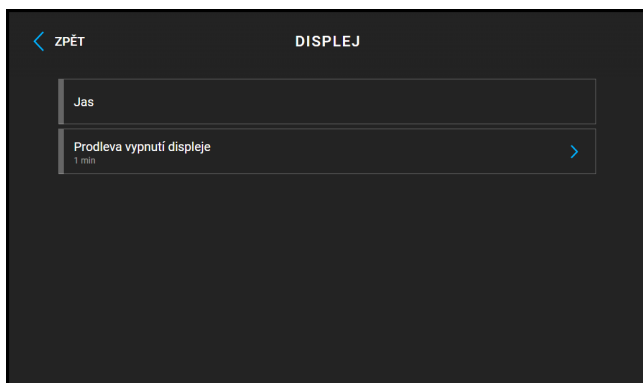

Jas – nastavuje hodnotu podsvícení displeje.

Prodleva vypnutí displeje – časová prodleva, po které se zařízení v případě nečinnosti automaticky přepne do Klidového režimu.

Zámek obrazovky – zapíná/vypíná zámek obrazovky nebo také zvaný rodičovský zámek.

Při zapnutí zámku zařízení je třeba zadat PIN kód, který slouží k zamknutí obrazovky. Stejný PIN kód bude vyžadován pro odemknutí obrazovky.

Zvuk



Hlasitost vyzvánění – nastavuje hlasitost signalizace příchozího hovoru.

Hlasitost hovoru – nastavuje hlasitost telefonního hovoru.

Vyzváněcí tón – nastavuje vyzváněcí tón příchozího hovoru na zařízení.

Tón dveřního zvonku – nastavuje zvuk přehrávaný při použití dveřního zvonku.

Záznamník – nastavuje režimy hlasové schránky přímo na zařízení. Tato funkce aktivuje zanechání zprávy, která se přehraje volajícímu, pokud zařízení neodpovídá na jeho příchozí hovor. Volajícímu lze umožnit nahrání zprávy, která se uloží do hlasové schránky zařízení a bude možné si ji na zařízení později přehrát. Toto nastavení je užitečné zejména v pracovním nebo osobním prostředí, kde je důležité udržovat komunikaci i v případě nepřítomnosti.



- **Vybrat nahrávku** – nastavuje zprávu v nepřítomnosti, která bude přehrána volajícímu. V tomto nastavení je možné nahrát novou nahrávku prostřednictvím mikrofonu zařízení.
- **Jazyk výchozí nahrávky** – nastavuje jazyk nahrávky v případě volby výchozí nahrávky.

- **Umožnit zanechat zprávu** – zapnutí této funkce umožňuje volajícímu zanechat zprávu, která se uloží v zařízení. Po přehrání zprávy v nepřítomnosti zazní tón a poté začne nahrávání záznamu v délce až 20 s. Do zprávy se zaznamenává zvuk i obraz v závislosti na možnostech volajícího zařízení. Ukončením hovoru je možné nahrávání zprávy ukončit dříve. Pokud je tato funkce zakázána, přehraje se pouze zpráva v nepřítomnosti a poté bude hovor ukončen.
- **Doba vyzvánění před aktivací záznamníku** – nastavuje dobu vyzvánění příchozího hovoru, po které se volajícímu přehraje zpráva v nepřítomnosti.

Datum a čas

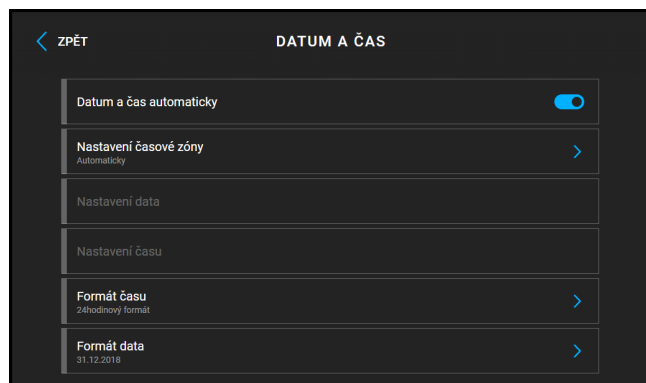

Datum a čas automaticky – aktivuje režim, kdy bude použito datum a čas ze sítě.

Nastavení časové zóny – nastavuje časovou zónu pro místo instalace zařízení. Nastavení určuje časový posun a přechody mezi letním a zimním časem.

Nastavení data – slouží k manuálnímu nastavení data.

Nastavení času – slouží k manuálnímu nastavení času.

Formát času – nastavuje formát zobrazení času.

Formát data – nastavuje formát zobrazení data.

Jazyk

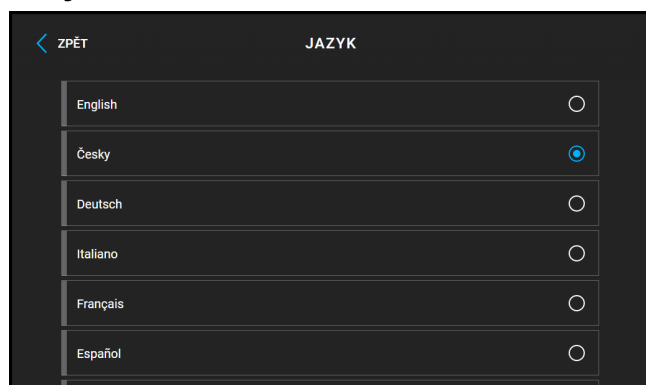

Jazyk – nastavuje jazyk textů zobrazovaných na displeji. Lze vybrat jeden z osmi předdefinovaných jazyků.

Uživatelský jazyk – nastavuje jazyk textů zobrazovaných na displeji z nahraného jazykového souboru uživatelské lokalizace.

Režim nerušit

Režim nerušit – zapíná/vypíná Režim nerušit. Ten umožňuje vypnout vyzváněcí tón příchozího hovoru během časového období, kdy je tento režim zapnutý. Ve výchozím nastavení se Režim nerušit neuplatní pro notifikaci zvonku, tzn. že vyzváněcí tón pro příchozí hovor je vypnutý, tón dnešního zvonku je zapnutý. Toto

chování je možné upravit pomocí webového konfiguračního rozhraní zařízení v sekci **Volání > Konfigurace volání > parametr Režim DND pro tlačítko zvonku**.

Odmítat hovory v Režimu nerušit – když je tato funkce aktivní, zařízení v Režimu nerušit rovnou odmítá hovory. Funkci je možné využít pro okamžité přesměrování v nepřítomnosti například na volání na mobilní telefon.

Ztlumit zvonek v Režimu nerušit – pokud je tato funkce aktivována, zařízení nebude v Režimu nerušit při stisku tlačítka dveřního zvonku vyzvánět.

Počasí

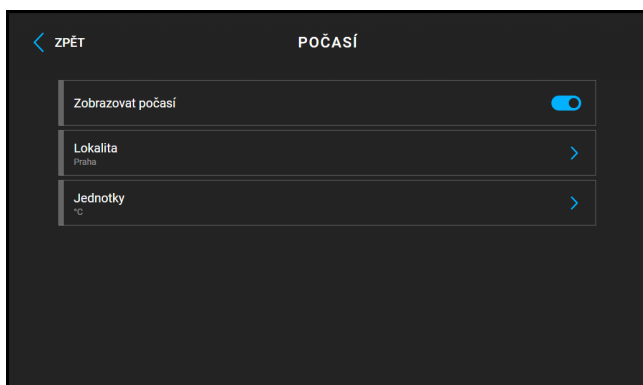

Zobrazovat počasí – zobrazí nebo skryje informaci o aktuálním počasí na domovské obrazovce.

Lokalita – lokalita pro předpověď počasí, kde se nachází toto zařízení. Lokalitu lze nastavit krátkým stiskem části s informacemi o počasí na domovské obrazovce, uživateli bude automaticky zobrazena sekce nastavení Počasí / Nastavení. Pomocí klávesnice lze zadat jméno lokality s diakritikou. Defaultní hodnota lokality je Praha.

Jednotky – umožňuje nastavit zobrazení v metrických (°C) nebo imperiálních (°F) jednotkách.

Pokročilá nastavení

Pokročilá nastavení jsou v továrním nastavení přístupná bez kódu. Po změně výchozího hesla pro webové konfigurační rozhraní je pro přístup nutné zadat kód. Kód pro přístup do rozšířených nastavení se nastavuje ve webovém konfiguračním rozhraní (**Přízpusobení > Displej > Hardware > Povolení přístupu k rozšířeným nastavením**).

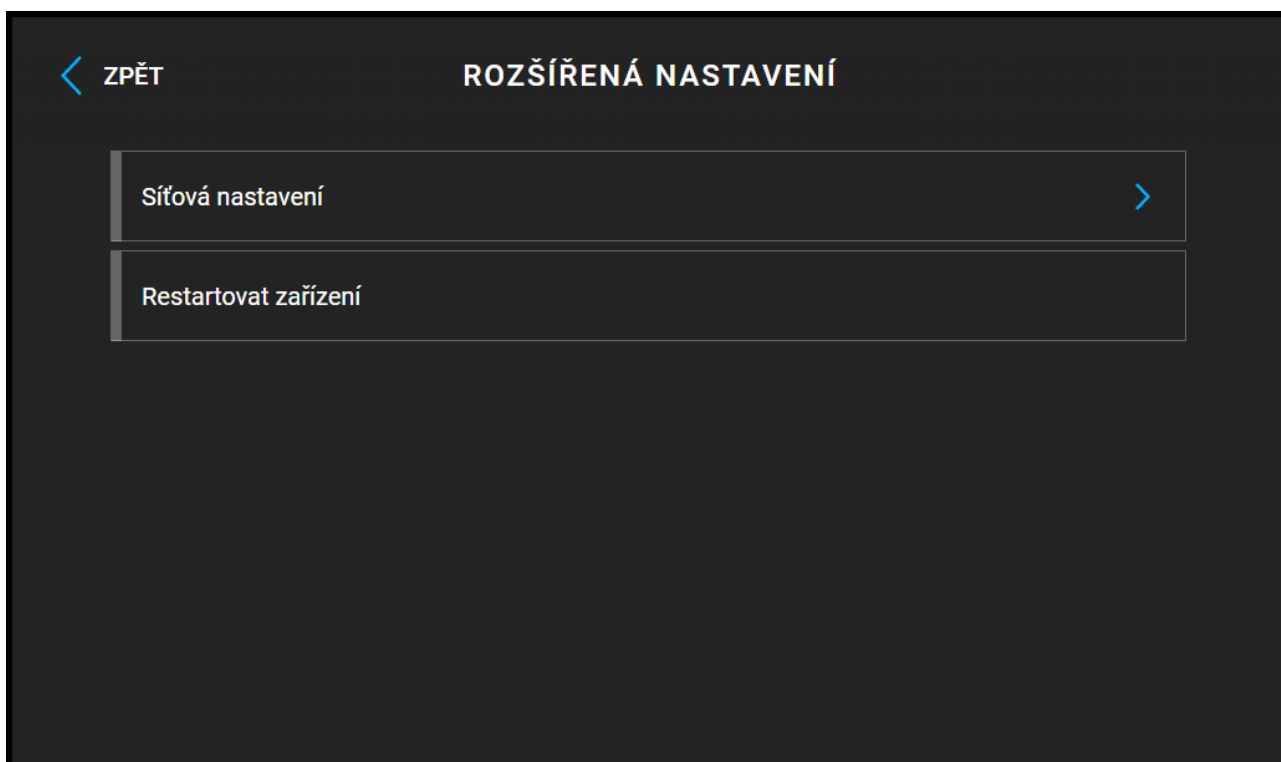

Síťová nastavení



POZNÁMKA

Síťové nastavení je možné provádět také ve webovém konfiguračním rozhraní, v **System > Připojení k síti**.

Obecné

- **Použit DHCP server** – povoluje automatické získání IP adresy z DHCP serveru v lokální síti. Pokud ve vaší síti DHCP server není nebo ho nelze použít z jiného důvodu, použijte manuální nastavení sítě.
- **Nastavení Statické IP adresy** – nastavuje statickou IP adresu, síťovou masku a výchozí bránu. Parametry jsou využívány, pokud není povolen parametr Použit DHCP server.
- **Vyžadovaný režim portu** – preferovaný režim portu síťového rozhraní (Automaticky nebo Half Duplex – 10 Mbps). Umožňuje snížit přenosovou rychlost na 10 Mbps v případě, že použitá síťová infrastruktura (kabeláž) není spolehlivá pro 100 Mbps provoz.
- **Nabízené režimy** – volí režimy, které budou nabízeny při automatickém vyjednávání (auto-negotiation).

Typ připojení

Změna síťového rozhraní se projeví až po restartu zařízení.

- **Ethernet** – přepíná síťové rozhraní na připojení prostřednictvím ethernetového kabelu.
- **Wi-Fi** – přepíná síťové rozhraní na připojení přes Wi-Fi síť.
- **Najít bezdrátovou síť** – umožňuje výběr z dostupných Wi-Fi sítí při aktivovaném Wi-Fi síťovém rozhraní. Při výběru zabezpečené Wi-Fi sítě se zobrazí požadavek na zadání hesla.

Restartovat zařízení

Celý proces restartu trvá asi 30 s. Po dokončení restartu, kdy zařízení získá vlastní IP adresu, se automaticky zobrazí přihlašovací okno.

O zařízení

Tato část slouží k zobrazení základních informací o zařízení (sériové číslo, MAC adresa, verze FW, IP adresa zařízení...).



Ovládací centrum



POZNÁMKA

Ovládací centrum není dostupné v Hotelovém režimu.

Ovládací centrum poskytuje rychlý přístup k vybraným funkcím zařízení a k odesílání HTTP API příkazů. K Ovládacímu centru se přistupuje z Domovské obrazovky přejetím prstu zleva doprava.

Parametry komponent Ovládacího centra a jejich umístění se nastavuje ve staré verzi webového konfiguračního rozhraní, v sekci **Služby > Ovládací centrum**.

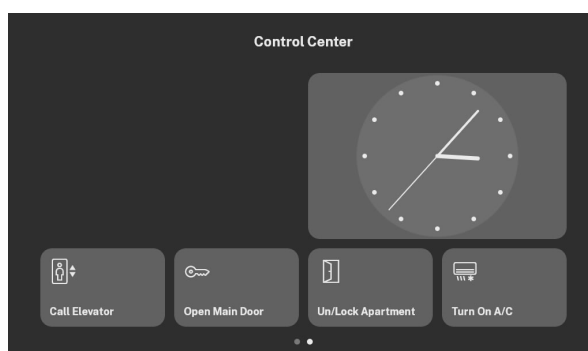

Hotelový režim



V Hotelovém režimu může zařízení vytáčet hovor na jeden přednastavený kontakt a přijímat příchozí hovory. Zařízení zobrazuje čas a informace o počasí. Ostatní funkce jsou omezeny. Ze zařízení není možné nastavovat Režim nerušit. Zařízení neumožňuje přístup do menu Adresář, menu Záznamy hovorů a menu Nastavení. Zařízení neumožňuje rychlý přístup do nastavení počasí. Zařízení nezobrazuje upozornění (např. na zmeškané hovory, na stavy dveřního kontaktu apod.)

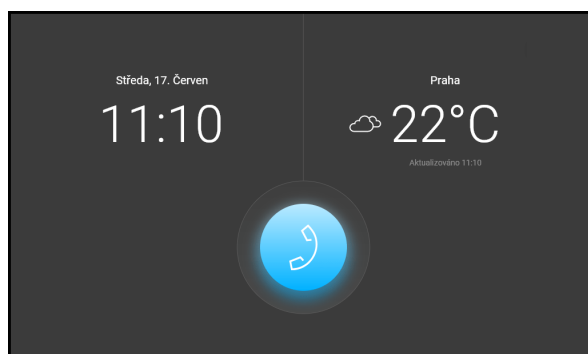







Hotelový režim přechází do Klidového režimu po uplynutí přednastavené doby.



POZNÁMKA

Hotelový režim aktivujete ve webovém konfiguračním rozhraní (**Přizpůsobení > Displej > karta Nastavení > parametr Režim zařízení**).

Možné akce	Provedení	Výsledek akce
Odeslání nastaveného HTTP příkazu	Stisk nastavené ikony HTTP příkazu	HTTP příkaz je odeslán externímu zařízení.
Vytvoření odchozího hovoru		Zahájí se volání na předem nastavený kontakt. Kontakt určíte ve webovém konfiguračním rozhraní. U daného kontaktu v Adresáři povolte parametr Zavolat po krátkém stisku v Hotelovém režimu .
Příjem příchozího hovoru	 nebo dotyk displeje mimo ostatní ikony	Spojení s druhým zařízením je navázáno, probíhá hovor.
Vypnutí vyzvánění		Vyzváněcí melodie při příchozím hovoru se přestane přehrávat. Příchozí hovor není ukončen.

Možné akce	Provedení	Výsledek akce
Ukončení hovoru		Odchozí hovor je zrušen. / Příchozí hovor je odmítnut. / Probíhající hovor je přerušen.
Odemknutí zámku cílového zařízení (v probíhajícím hovoru)		K cílovému zařízení se vyšle odemykací kód nastavený pro toto cílové zařízení, a je-li kód se zařízením kompatibilní, zámek cílového zařízení se odemkne. Nemá-li nastavený odemykací kód, odešle se místo něj k zařízení výchozí kód odemknutí. Odemknutí dveří je signalizováno tónem a zeleným probliknutím tlačítka zámku.
<div style="border: 1px solid #ccc; padding: 10px; background-color: #f9f9f9;"> <div style="display: flex; align-items: center;">  <p>POZNÁMKA Pokud nemá zařízení nastavený odemykací kód a není nastavený výchozí kód odemknutí, tlačítko zámku se nezobrazuje.</p> </div> </div>		
Ztlumení hovoru (v probíhajícím hovoru)		Zařízení 2N Indoor View Wi-Fi nepřenáší zvuk k volanému zařízení. Ikona mikrofonu zčervená. V probíhajícím hovoru se zobrazuje upozornění "Nikdo vás neslyší".
Změna hlasitosti hovoru		Hlasitost hovoru je zvýšena nebo snížena o jeden stupeň při každém stisku + nebo – nebo posunem po stupnici.
Přepnutí náhledu kamery volaného zařízení	 (může se zobrazit až po zvolení  ,.)	Náhled kamery se přepne na další kameru přiřazenou k zařízení. Číslo uvedené v ikoně indikuje, o jakou kameru v pořadí se jedná.
Zaostření náhledu kamery na obličej	(může se zobrazit až po zvolení  ,.)	Náhled kamery se přesune na obličej uživatele stojícího u zařízení.

Možné akce	Provedení	Výsledek akce
------------	-----------	---------------

Zachycení snímku
obrazovky



Dojde k uložení snímku do detailu záznamu hovoru. K jednomu záznamu je možné uložit až 5 snímků.

Provozní stavy

Tato kapitola obsahuje základní popis uživatelských scénářů a stavů, které v rámci používání zařízení **2N Indoor View Wi-Fi** mohou nastat, seznam možností, které v daných stavech uživatel má, a očekávaný výsledek těchto akcí.

Signalizace provozních stavů

Zařízení signalizuje pomocí zvukových hlášení změny a přechody mezi různými provozními stavy. Pro každý typ změny stavu existuje jiný typ hlášení. Seznam jednotlivých hlášení je uveden v následující tabulce:

Zvuková signalizace	Stav
---------------------	------



Vnitřní aplikace spuštěna

Po zapnutí napájení nebo po restartu zařízení je zahájen start vnitřní aplikace.



Připojeno do lokální sítě, obdržena IP adresa

Po startu vnitřní aplikace se zařízení přihlašuje do lokální sítě.



Odpojeno od lokální sítě, IP adresa ztracena

Odpojeno od lokální sítě, IP adresa ztracena



Neplatné telefonní číslo nebo neplatný kód pro sepnutí spínače

Zařízení umožňuje zadávat kód pro otevření dveří. Při zadání neplatných hodnot zazní tento signál.



Uvedení síťových parametrů do výchozího stavu

Po zapnutí napájení je možné změnit síťové parametry pomocí hardwaru, viz [Stručný průvodce \(str. 17\)](#).



Signalizace blížícího se konce hovoru

Zařízení umožňuje nastavení časového limitu, po jehož uplynutí je hovor ukončen, ve **Volání > Obecná nastavení > Časový limit pro volání**.

Zvuková signalizace

Stav

**Signalizace potvrzení prodloužení hovoru**

Hovor lze prodloužit stisknutím klávesy na VoIP telefonu.

**Spojený hovor při volání z VoIP telefonu na zařízení**

Při volání z VoIP telefonu na zařízení je přehrán krátký tón za účelem signalizace propojení hovoru.

Hovory

V tomto stavu probíhá spojení nebo pokus o spojení s dalším zařízením. Funkce **2N Indoor View Wi-Fi** jsou omezeny, nelze přepínat na domovskou stránku a přecházet do jednotlivých menu. Možné akce jsou uvedeny v tabulce níže.

Na displeji se zobrazuje náhled z kamery, je-li dostupná .

V rámci tohoto stavu může na zařízení probíhat jeden z těchto typů hovorů:

- **Odchozí hovor**, který je iniciován odpovídací jednotkou **2N Indoor View Wi-Fi**.
- **Příchozí hovor**, který snaží se navázat spojení s odpovídací jednotkou **2N Indoor View Wi-Fi**.
- **Probíhající hovor**, pokud je spojení mezi zařízeními navázáno, přenáší se zvuk a zobrazuje se náhled z kamery, je-li dostupná.

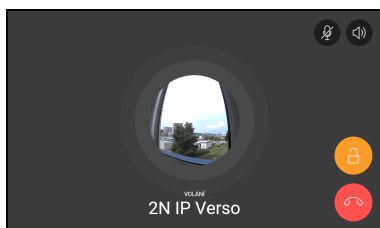





Odchozí hovor**Příchozí hovor****Probíhající hovor****Možné akce****Provedení****Výsledek akce**





Přijem příchozího hovoru



nebo dotyk displeje mimo ostatní ikony

Spojení s druhým zařízením je navázáno, probíhá hovor.

Možné akce	Provedení	Výsledek akce
Ukončení hovoru		<p>Odchozí hovor je zrušen. / Příchozí hovor je odmítnut. / Probíhající hovor je přerušen.</p> <p>Zobrazí se domovská obrazovka (str. 49).</p>
Odemknutí zámku cílového zařízení		<p>K cílovému zařízení se vyše odemkací kód nastavený pro toto cílové zařízení, a je-li kód se zařízením kompatibilní, zámek cílového zařízení se odemkne. Není-li nastavený odemkací kód, odešle se místo něj k zařízení výchozí kód odemknutí.</p> <p>Odemknutí dveří je signalizováno tónem a zeleným probliknutím tlačítka zámku.</p> <div style="border: 1px solid #ccc; padding: 10px; margin-top: 10px;"> <p> POZNÁMKA Pokud nemá zařízení nastavený odemkací kód a není nastavený výchozí kód odemknutí, tlačítko zámku se nezobrazuje.</p> </div>
Ztlumení hovoru		<p>Zařízení 2N Indoor View Wi-Fi nepřenáší zvuk k volanému zařízení.</p> <p>Ikona mikrofону zčervená.</p> <p>V probíhajícím hovoru se zobrazuje upozornění "Nikdo vás neslyší".</p> <p>Tlačítko mikrofону bliká žlutě.</p> <p>Opětovné provedení akce ztlumení zruší.</p>
Změna hlasitosti hovoru		<p>Hlasitost hovoru je zvýšena nebo snížena o jeden stupeň při každém stisku + nebo – nebo posunem po stupnici.</p>
Vypnutí vyzvánění		<p>Vyzváněcí melodie se přestane přehrávat. Příchozí hovor není ukončen.</p>

Možné akce	Provedení	Výsledek akce
Přepnutí náhledu kamery volaného zařízení	 (může se zobrazit až po zvolení  .)	Náhled kamery se přepne na další kameru přiřazenou k zařízení. Číslo uvedené v ikoně indikuje, o jakou kameru v pořadí se jedná.
Zaostření náhledu kamery na obličej	(může se zobrazit až po zvolení  .)	Náhled kamery se přesune na obličej uživatele stojícího u zařízení.
Zachycení snímku obrazovky		Dojde k uložení snímku do detailu záznamu hovoru. K jednomu záznamu je možné uložit až 5 snímků.
Odeslání nastaveného HTTP příkazu v hovoru.	Stisk nastavené ikony HTTP příkazu v hovoru.	HTTP příkaz je odeslán externímu zařízení.

Klidový režim

Do Klidového režimu zařízení **2N Indoor View Wi-Fi** přejde po uplynutí určité doby, kdy nevykonává žádnou činnost. Délka této doby určíte v **Přizpůsobení > Podsvícení** ve webové konfiguraci. Při Klidovém režimu je snížena spotřeba energie zajišťující provoz zařízení.

Dle nastavení konfigurace může zařízení v Klidovém režimu zobrazovat:

- upozornění na stav dveřního kontaktu,
- informace o aktuálním počasí,
- datum,
- čas.

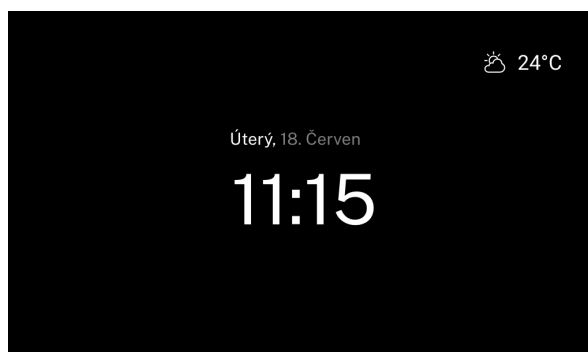

Možné akce	Provedení	Výsledek akce
Ukončení Klidového režimu	Dotyk libovolného místa na displeji	Zařízení opouští Klidový režim. Zobrazí se Menu Adresář (str. 50) , Domovská obrazovka (str. 49) nebo Zámek zařízení (zámek obrazovky) (str. 65) .

Zámek zařízení (zámek obrazovky)

Při zapnutí zámku zařízení **2N Indoor View Wi-Fi** je třeba zadat PIN kód, který slouží k zamknutí zařízení. Stejný PIN kód bude vyžadován pro odemknutí zařízení.

Při příchozím hovoru, kdy je zámek zapnutý, zařízení vyzvání a zobrazuje označení volajícího s náhledem kamery, je-li dostupná. Hovor není možné přijmout, dokud nedojde k vypnutí zámku zařízení.

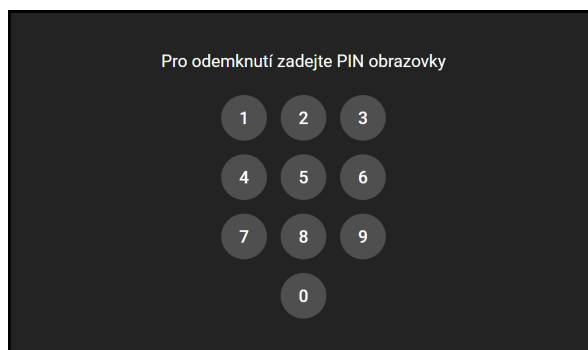

Možné akce	Provedení	Výsledek akce
Nastavení zámku zařízení	Zapnutí funkce a nastavení 4místného PIN kódu s následným potvrzením	Zámek je zapnut.
Odblokování zámku zařízení	Správné zadání PIN kódu	Zařízení se odblokuje a je možné přejít do jiných provozních stavů a vykonávat další akce. Při zadání chybného PIN kódu se zobrazí pokyn k opravě. Není omezený počet pokusů chybného zadání PIN kódu.

Režim nerušit

Vyzváněcí melodie příchozího hovoru je v Režimu nerušit vypnuta. Hovor lze v tomto režimu přijmout, odmítnout nebo ukončit, viz [Hovory \(str. 62\)](#).

Displej při příchozím hovoru zobrazuje náhled z kamery, je-li dostupná, označení volajícího a hlášku *Příchozí hovor*.

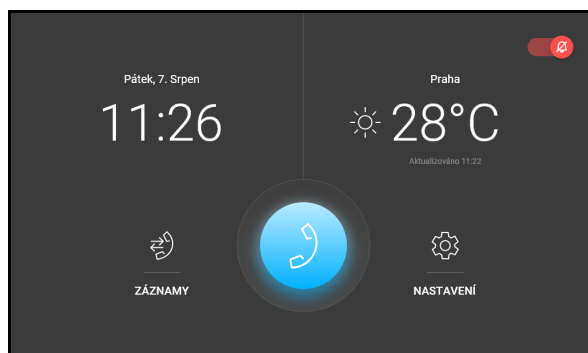



VÝSTRAHA

Tón dveřního zvonku je zapnutý. Tón dveřního zvonku v Režimu nerušit je možné upravit pomocí webového konfiguračního rozhraní (v **sekci Volání > Obecné nastavení > Příchozí hovory > Režim nerušit pro zvonkové tlačítko**).

V Režimu nerušit je také možné pro zařízení nastavit automatické odmítání hovorů (přímo na zařízení či v **sekci Volání > Obecné nastavení > Příchozí hovory > Odmítat hovory v Režimu nerušit**) a automatickou aktivaci a deaktivaci režimu dle vytvořených časových profilů (v **sekci Volání > Obecné nastavení > Příchozí hovory > Režim nerušit s časovým profilem**).

Při zapnutí hotelového režimu nebude možné zařízení do Režimu nerušit uvést a ikona Režimu nerušit na domovské obrazovce bude skryta.

Možné akce	Provedení	Výsledek akce
Zapnutí Režimu nerušit	 na domovské obrazovce nebo v menu Nastavení	Aktivuje se Režim nerušit. Režim nerušit lze vypnout opětovným krátkým stiskem tlačítka  .
Vypnutí Režimu nerušit	 na domovské obrazovce nebo v menu Nastavení	Deaktivuje se Režim nerušit a ikona zvonku zbělá.

Údržba – čištění

2N Indoor View Wi-Fi neobsahuje komponenty škodlivé životnímu prostředí. Zařízení zlikvidujte v souladu s platnými právními předpisy.

Při používání zařízení dochází k zašpinění povrchu. K odstranění nečistot obvykle postačí měkký hadřík navlhčený čistou vodou. Pro čištění používejte vhodné prostředky určené pro čištění brýlí, optiky, obrazovek apod. Vhodné jsou čisticí ubrousky na IT techniku.



VÝSTRAHA

Výrobek používejte pro účely, pro které byl navržen a vyroben, v souladu s tímto návodem. Výrobce si vyhrazuje právo na takové úpravy výrobku oproti předložené dokumentaci, které povedou ke zlepšení vlastností výrobku.

Dodržujte při čištění tyto zásady:

- Nepoužívejte čističe na alkoholové bázi.
- Nepoužívejte agresivní čisticí prostředky (písek na nádobí, Savo apod.).
- Čistěte za suchého počasí, kdy případná vniknuvší voda rychle vyschne.

Řešení problémů

Nejčastěji řešené problémy najdete na stránkách <https://www.2n.com/faqs>.

Technické parametry

2N Indoor View Wi-Fi

Typ napájení	Spotřeba	Ochrana proti přepólování	Klidový příkon
PoE, IEEE 802.3af (doporučený)	12 W	✓	2,9 W
12 V DC ±10 % adaptér; 1 A	12 W	✓	2,9 W

Uživatelské rozhraní

Ovládání	kapacitní touch panel
Displej	7" s rozlišením 1024 × 600 pixelů

Signalizační protokol

SIP	UDP, TCP, TLS
-----	---------------

Audio

Mikrofon	Integrovaný
Reproduktor	2 W integrovaný
Výstup pro indukční smyčku	600 mV RMS

Technické parametry

Audio stream

Protokoly	RTP, RTSP
Kodeky	G.711, G.729, G.722, L16/16kHz

Video stream

Protokoly	RTP, RTSP, HTTP
Kodeky	H.264
Rozlišení videa	1280 x 720 px

Rozhraní

LAN	10/100BaseT, RJ-45; Cat5e nebo vyšší
Wi-Fi	2.4/5GHz 802.11a/b/g/n/ac
2 wire 10 Mbit	2N 2 wire -IP 10 Mbit, doporučený jednožilový 24AWG, cat3 kabel

Vstup zvonku

Typ vstupu	Spínací kontakt (tlačítko nebo relé)
Typ kontaktu	Normally open (NO)
Parametry kontaktu	Max. 50 V / 5 mA, DC

Technické parametry

Mechanické parametry

Rozměry zařízení (Š x V x H) 193 × 157 × 50 mm

Hmotnost Hlavní jednotka 555 g

Provozní teplota 0 až 50 °C

Provozní relativní vlhkost 10 až 90 % nekondenzující

Skladovací teplota -20 až 70 °C

Doporučená nadmořská výška až 2000 m

Obecné pokyny a upozornění

Před použitím tohoto výrobku si prosím pečlivě přečtěte tento návod k použití a řiďte se pokyny a doporučeními v něm uvedenými.

V případě používání výrobku jiným způsobem, než je uvedeno v tomto návodu, může dojít k nesprávnému fungování výrobku nebo k jeho poškození či zničení.

Výrobce nenese žádnou odpovědnost za případné škody vzniklé používáním výrobku jiným způsobem, než je uvedeno v tomto návodu, tedy zejména jeho nesprávným použitím, nerespektováním doporučení a upozornění.

Jakékoliv jiné použití nebo zapojení výrobku, kromě postupů a zapojení uvedených v návodu, je považováno za nesprávné a výrobce nenese žádnou zodpovědnost za následky způsobené tímto počínáním.

Výrobce dále neodpovídá za poškození, resp. zničení výrobku způsobené nevhodným umístěním, instalací, nesprávnou obsluhou či používáním výrobku v rozporu s tímto návodem k použití.

Výrobce nenese odpovědnost za nesprávné fungování, poškození či zničení výrobku důsledkem neodborné výměny dílů nebo důsledkem použití neoriginálních náhradních dílů.

Výrobce neodpovídá za ztrátu či poškození výrobku živelnou pohromou či jinými vlivy přírodních podmínek.

Výrobce neodpovídá za poškození výrobku vzniklé při jeho přepravě.

Výrobce neposkytuje žádnou záruku na ztrátu nebo poškození dat.

Výrobce nenese žádnou odpovědnost za přímé nebo nepřímé škody způsobené použitím výrobku v rozporu s tímto návodem nebo jeho selháním v důsledku použití výrobku v rozporu s tímto návodem.

Při instalaci a užívání výrobku musí být dodrženy zákonné požadavky nebo ustanovení technických norem pro elektroinstalaci. Výrobce nenese odpovědnost za poškození či zničení výrobku ani za případné škody vzniklé zákazníkovi, pokud bude s výrobkem nakládáno v rozporu s uvedenými normami.

Zákazník je povinen si na vlastní náklady zajistit softwarové zabezpečení výrobku. Výrobce nenese zodpovědnost za škody způsobené nedostatečným zabezpečením.

Zákazník je povinen si bezprostředně po instalaci změnit přístupové heslo k výrobku. Výrobce neodpovídá za škody, které vzniknou v souvislosti s užíváním původního přístupového hesla.

Výrobce rovněž neodpovídá za vícenásobné náklady, které zákazníkovi vznikly v souvislosti s uskutečňováním hovorů na linky se zvýšeným tarifem.

Směrnice, zákony a nařízení

2N Indoor View Wi-Fi je ve shodě s následujícími směrnicemi a předpisy:

EU

Industry Canada

Tento přístroj třídy B je ve shodě s požadavky kanadské normy ICES/NMB-003.

Legislativa Japonska

本製品は、特定無線設備の技術基準適合証明を受けています。

この装置は、クラス A 機器です。この装置を住宅環境で使用すると電波妨害を引き起こすことがあります。この場合には使用者が適切な対策を講ずるよう要求されることがあります。VCCI-A

本製品は、シールドネットワークケーブル(STP)を使用して接続してください。また適切に接地してください。

本製品は電気通信事業者（移動通信会社、固定通信会社、インターネットプロバイダ等）の通信回線（公衆無線 LAN を含む）に直接接続することができません。本製品をインターネットに接続する場合は、必ずルータ等を経由し接続してください。

Nakládání s elektroodpadem a upotřebenými akumulátory



Použitá elektrozařízení a akumulátory nepatří do komunálního odpadu. Jejich nesprávnou likvidací by mohlo dojít k poškození životního prostředí!

Po době jejich použitelnosti elektrozařízení pocházející z domácností a upotřebené akumulátory vyjmuté ze zařízení odevzdejte na speciálních sběrných místech nebo předejte zpět prodejci nebo výrobci, který zajistí jejich ekologické zpracování. Zpětný odběr je prováděn bezplatně a není vázán na nákup dalšího zboží. Odevzdávaná zařízení musejí být úplná.

Akumulátory nevhazujte do ohně, nerozebírejte ani nezkratujte.



2N Indoor View Wi-Fi – Užívateľský manuál

© 2N Telekomunikace a. s., 2026

2N.com