



2N IP Safety

Manual de instalación



Tabla de contenidos

Símbolos y términos utilizados	4
Presentación de producto	5
Propiedades básicas	5
Variantes de producto	6
Accesorios	7
Accesorios para la instalación	7
Módulos de expansión	8
Fuente de alimentación	10
Licencia	11
Otros accesorios	11
Comprobación del contenido del paquete	16
Instalación	18
Instalación mecánica	18
Principios comunes para la instalación	18
Instalación empotrada	20
Instalación en superficie	24
instalacion electrica	26
Fuente de alimentación del dispositivo	26
Versión de la placa	26
Interruptores disponibles	30
Conexión para terminales de relé	31
Conexión a la red local	33
Puesta a tierra de la mecánica	34
Proteccion al sobrevoltaje	34
Módulos principales y de expansión del dispositivo	37
Interruptor adicional	37
Relé de seguridad	41
Bucle de inducción externa	43
Puesta a tierra de la mecánica	45
Finalización de la instalación	45
una guía rápida	47
Acceso a la interfaz de configuración web	47
Nombre de dominio	47
dirección IP	47
Inicie sesión en la interfaz de configuración web	47
Configuración básica mediante hardware	48
Reinicia el dispositivo	48
Encontrar la dirección IP usando hardware	48
Cambiar entre la dirección IP estática y dinámica del dispositivo	49
Configuración de la dirección IP dinámica del dispositivo	49
Restaurar a la configuración de fábrica	50
Encontrar la dirección IP del dispositivo	50
Encontrar la dirección IP usando 2N Network Scanner	50
Encontrar la dirección IP usando hardware	52
Encontrar la dirección IP usando el botón de marcación rápida	52
Cambiar entre la dirección IP estática y dinámica del dispositivo	53
Reiniciar el dispositivo	53
Reiniciar el dispositivo usando el botón RESET	53
Reiniciar el dispositivo usando la interfaz de configuración web	54
Actualización del firmware	54
Restaurar a la configuración de fábrica	54
Restablecimiento de fábrica (versión 555v3)	54
Restablecimiento de fábrica (versión 555v2)	55

Conexión de llamada	55
resolución de problemas	57
Parámetros técnicos	58
Dibujos generales	61
Instalación en superficie	61
Instalación empotrada - en pladur	61
Instrucciones y advertencias generales	63
Directivas, leyes y reglamentos	63
EU	63
Industria Canadá	64
Legislación de Tailandia	64
Manejo de residuos eléctricos y pilas usadas.	64

Símbolos y términos utilizados.

Los siguientes símbolos y pictogramas se utilizan en el manual:



PELIGRO

Siga siempre las recomendaciones aquí descritas para evitar daños personales.



AVISO

Siga siempre las recomendaciones aquí descritas para evitar daños en los dispositivos.



ATENCIÓN

Información importante para el correcto funcionamiento del sistema.



SUGERENCIA

Información útil para la funcionalidad rápida y eficiente.



NOTA

Procedimientos y consejos para el uso efectivo de las funciones del dispositivo.

Presentacion de producto

Este capítulo presenta el producto. **2N IP Safety**, las posibilidades de su uso y los beneficios que se derivan de su uso.

Propiedades básicas

2N IP Safety es un intercomunicador IP altamente resistente y fiable equipado con una serie de funciones útiles que no son muy comunes en los dispositivos de esta categoría. Gracias al soporte del estándar SIP y a la compatibilidad con los fabricantes de renombre de centralitas y teléfonos IP puede utilizar todos los servicios de las redes VoIP.

2N IP Safety se puede utilizar como un dispositivo de comunicación básico o de emergencia para el acceso a los edificios, entradas de vehículos en los recintos o garajes, naves industriales, autopistas, etc.

Las principales ventajas de este dispositivo son:

Dos micrófonos de alta sensibilidad y un altavoz de alto volumen (hasta 10 W) – gracias al sistema integrado de supresión de eco acústico (AEC) permite la audibilidad bidireccional en condiciones normales, incluso cuando los interlocutores hablan al mismo tiempo.

Botones de marcación rápida – puede equiparse con botones para llamar a números de teléfono establecidos. Para cada botón se pueden configurar hasta tres números de teléfono y perfiles de tiempo para las llamadas y de esta manera asegurar que el participante llamado esté siempre disponible en cualquier momento.

Control de cerradura eléctrica – este interruptor se puede controlar mediante el teclado numérico, aplicaciones de PC o durante la llamada desde cualquier teléfono. Si es necesario, el dispositivo se puede complementar con un módulo de conmutación adicional.

Instalación de equipos – es muy simple, simplemente conéctelo mediante un cable de red a su red informática local. El dispositivo puede alimentarse desde una fuente de 12 V o directamente desde la red local si es compatible con la tecnología PoE.

Configuración del dispositivo – se realiza mediante un ordenador personal equipado con cualquier navegador de Internet. Las instalaciones de gran envergadura se pueden gestionar fácilmente de forma masiva mediante la aplicación **2N Access Commander**.

Otras ventajas del dispositivo.

Variantes de producto

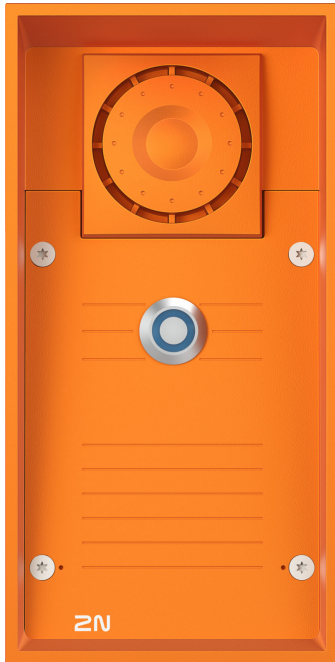

Número de pedido: 9152101

Axis Part No. 01353-001

Unidad principal 2N IP Safety – 1 botón, altavoz de 10 W

- IP69K
- 1 botón
- 10 W reproductor
- Control de dos cerraduras eléctricas
- Posibilidad de conectar un interruptor adicional



Número de referencia: 9152102W

Axis Part No. 01354-001

Unidad principal 2N IP Safety – 2 botones, altavoz de 10 W

- IP69K
- 2 botones con descripciones INFO y SOS
- 10 W reproductor
- Control de dos cerraduras eléctricas

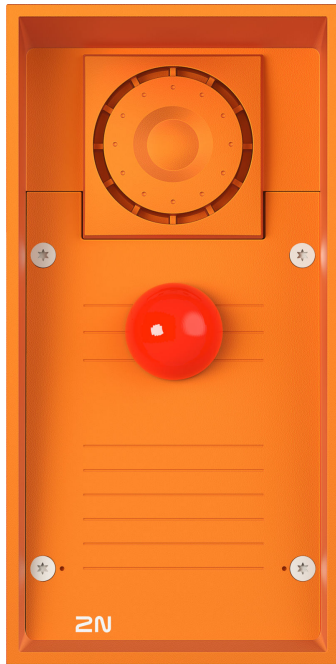

Número de referencia: 9152101MW

Axis Part No. 01355-001

Unidad principal 2N IP Safety – 1 botón de emergencia, altavoz de 10 W

- 1 botón rojo de emergencia
- 10 W reproductor
- Acabado extra resistente
- Control de dos cerraduras eléctricas
- Posibilidad de conectar un interruptor adicional

Accesorios

Accesorios para la instalación

El dispositivo **2N IP Safety** está diseñado para exteriores e interiores y no requiere ninguna cubierta adicional.

Para la instalación hay accesorios en conformidad con el modo de instalación.

Todas las unidades **2N IP Safety** se pueden utilizar sin accesorios adicionales para la instalación empotrada y superficial; sin embargo, para la instalación en el pladur o mampostería hueca hay que utilizar el kit de instalación correspondiente.

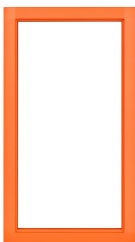

Número de referencia: 9152000

Axis Part No. 01356-001

Marco para instalación empotrada – variante naranja

Idóneo para cubrir el borde del dispositivo durante la instalación en la pared o en el pladur.

Fundición de aluminio.

Presentacion de producto



Número de referencia: 9151001

Axis Part No. 01348-001

Caja de instalación empotrada en la pared

El material de la caja es acero inoxidable.



Número de referencia: 9151002

Axis Part No. 01349-001

Caja de instalación empotrada en pladur



Número de referencia: 9151005

Axis Part No. 01351-001

Poste para instalación en el soporte

El poste permite instalar el dispositivo hasta la altura de 120 cm hasta el borde superior del dispositivo.



Número de referencia: 9151007

Axis Part No. 01550-001

Poste doble para la instalación

El poste doble permite la instalación doble del dispositivo hasta la altura de 115 cm y 203 cm hasta el borde superior del dispositivo.



Número de referencia: 9151006

Axis Part No. 01352-001

Adaptador de instalación (US)

Módulos de expansión



Número de referencia: 9151010

Axis Part No. 01350-001

Interruptor adicional

Permite controlar un segundo dispositivo (salida activa 12 V CC / máx. 600 mA) o dispositivos no críticos como luces (salida de relé pasiva 30 V / 1 A por tiempo ilimitado).

Se incluye un interruptor de protección para señalar la apertura del panel frontal **2N IP Safety**.



Número de referencia: 9159050

Axis Part No. 01391-001

Bucle de inducción externo

El bucle de inducción externo que transmite de forma inalámbrica el sonido desde **2N IP Safety** al audífono de una persona con discapacidad auditiva y le permite oír y percibir mejor los sonidos.



Número de referencia: 9159010

Axis Part No. 01386-001

Relé de seguridad

El relé de seguridad es un dispositivo complementario sencillo para aumentar la seguridad. Impide la manipulación no autorizada de la cerradura.

Se instala entre el dispositivo protegido, desde el cual también se alimenta, y la cerradura a la que controla.



Número de referencia: 9159011

Eje Parte No. 01387-001

Separador Wiegand

El separador Wiegand está destinado a la separación galvánica de dos dispositivos alimentados independientemente conectados entre sí mediante un bus Wiegand.

El divisor Wiegand protege ambos dispositivos conectados contra la degradación o daño de la comunicación.



Número de preferencia: 9155198SET

Axis Part No. 01975-001

Paquete de seguridad para el dispositivo 2N

El paquete de seguridad proporciona una mayor protección de la puerta.

El paquete de seguridad contiene el relé de seguridad, interruptor de protección y el módulo I/O.

Fuente de alimentación



Número de pedido: 91378100E (con cable UE)

Número de pedido: 91378100US (con cable estadounidense)

Axis N° de referencia 01403-001

Inyector POE, puerto único

Para alimentar el intercomunicador mediante un cable Ethernet en ausencia de un conmutador PoE.



Número de pedido: 91341481E (con cable UE)

Número de pedido: 91341481US (con cable estadounidense)

Axis N° de referencia 02520-001

Fuente estabilizada de 12 V / 2 A

Se debe utilizar una fuente de alimentación si no se utiliza alimentación PoE.



Número de pedido: 932928

Axis N° de referencia 02529-001

transformador de 12v

Transformador para tensión de red 230 V.

Diseñado para alimentación externa de cerraduras eléctricas.



Número de pedido: 9159052

Eje Parte No. 01393-001

Fuente de alimentación 12 V / 1 A para bucle de inducción 2N

La fuente de alimentación externa para el bucle de inducción tiene una tensión de entrada de 230 V CA y una tensión de salida de 12 V CC.

Licencia



Número de pedido: 9137909

Axis N° de referencia 012345

licencia de oro

Incluye licencia para Vídeo Mejorado, Integración Mejorada y Control de Ascensor.



Número de pedido: 9137910

Axis N° de referencia 012345

Licencia InformaCast



Número de pedido: 9137921

Axis N° de referencia 03160-001

MS Teams license



SUGERENCIA

- Las funciones de licencia individuales se enumeran en la tabla del Manual de configuración de los intercomunicadores IP 2N en el capítulo [Licencia de funciones](#).
- Para más accesorios y recomendaciones específicas contacte, por favor, con su distribuidor local de productos 2N.

Otros accesorios

Número de referencia: 9159013



Axis N° de referencia 02523-001

Botón de salida

El botón de salida se conecta a la entrada lógica del dispositivo para abrir la puerta desde el interior del edificio.

Número de referencia: 9159012



Axis N° de referencia 01388-001

Contacto magnético de puerta

El kit para instalación en puerta permite detectar el estado de apertura de la puerta. Se utiliza para el uso de dispositivos como protección de puertas, para la detección de puertas no cerradas o apertura forzada.

Número de referencia: 9134173



Axis N° de referencia 01384-001

Tarjeta con chip RFID MIFARE, 13,56 MHz

Tarjeta con chip RFID, tipo MIFARE Classic 1k, 13,56 MHz.

Número de referencia: 9134174



Axis N° de referencia 01385-001

Tarjeta con chip RFID MIFARE, 13,56 MHz

Llavero con chip RFID, tipo MIFARE Classic 1k, 13,56 MHz.

Número de referencia: 9134165E



Axis N° de referencia 01395-001

Tarjeta chip RFID EM, 125 kHz

Tarjeta con chip RFID, tipo EM4100, 125 kHz.



Número de referencia: 9134166E

Axis N° de referencia 01396-001

Tarjeta con chip RFID EM, 125 MHz

Llavero con chip RFID, tipo EM4100, 125 kHz.

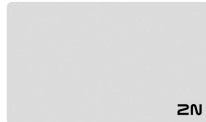

Número de referencia: 11202601

Axis N° de referencia 02787-001

Tarjeta con chip RFID MIFARE DESFire, 13,56 MHz

Llavero con chip RFID, tipo MIFARE DESFire EV3 4 K, 13,56 MHz (ISO/IEC14443A).

Adecuado para cifrar datos en la aplicación. **Comandante PICard.**

El paquete contiene 10 piezas.



Número de referencia: 11202602

Axis N° de referencia 02788-001

Llavero RFID MIFARE DESFire, 13,56 MHz

Llavero RFID, tipo MIFARE DESFire EV3 4 K, 13,56 MHz (ISO/IEC14443A).

Adecuado para cifrar datos en la aplicación. **Comandante PICard.**

El paquete contiene 10 piezas.



Número de referencia:: 9137420E

Axis N° de referencia 01399-001

Lector RFID externo, 125 kHz

Lector de tarjetas RFID externo para conexión a PC mediante interfaz USB.

El lector es adecuado para gestionar el sistema y añadir tarjetas EM41xx (125 kHz) mediante la configuración web del dispositivo o la aplicación. **Comandante PICard.**



Número de referencia: 9137421E

Axis N° de referencia 01399-001

Lector RFID externo, 13,56 MHz + 125 kHz, NFC/HCE

Lector de tarjetas RFID externo para conexión a PC mediante interfaz USB.

El lector es adecuado para la gestión del sistema y la adición de tarjetas de 13,56 MHz, 125 kHz y dispositivos Android con soporte NFC/HCE a través de la configuración web o la aplicación del dispositivo. **Comandante de acceso.**

Adecuado para cargar tarjetas MIFARE DESFire a una aplicación de cifrado **Comandante PICard.**

Lee tarjetas RFID:

Tarjetas RFID compatibles 125 kHz:

- EM4x02
- NXP HiTag2

Tarjetas RFID compatibles 13,56 MHz:

- **ISO14443A** (MIFARE Classic, MIFARE Plus, MIFARE Mini, MIFARE Ultralight, MIFARE DESFire CSN)
- **PicoPass** (HID iClass CSN, Picopass)
- **FeliCa** (Standard, Lite)
- **ST SR** (SR, SRI, SRIX)
- **My2N**
- **2N PICard**

El dispositivo también puede leer tarjetas RFID 2N PICard de 13,56 MHz.

Número de referencia: 9137424E



Axis N° de referencia 01527-001

Lector RFID externo seguro, 13,56 MHz + 125 kHz, NFC/HCE

Lector de tarjetas RFID externo para conexión a PC mediante interfaz USB.

El lector es adecuado para la gestión del sistema y la adición de tarjetas de 13,56 MHz, 125 kHz y dispositivos Android con soporte NFC/HCE a través de la configuración web o la aplicación del dispositivo. **Comandante de acceso.**

Adecuado para cargar tarjetas MIFARE DESFire a una aplicación de cifrado **Comandante PICard.**

Lee tarjetas RFID:

Tarjetas RFID compatibles 125 kHz:

- EM4x02
- NXP HiTag2
- proxy oculto

Tarjetas RFID compatibles 13,56 MHz:

- **ISO14443A** (MIFARE Classic, MIFARE Plus, MIFARE Mini, MIFARE Ultralight, MIFARE DESFire CSN)
- **PicoPass** (HID iClass CSN, Picopass)
- **FeliCa** (Standard, Lite)
- **ST SR** (SR, SRI, SRIX)
- **HID PAC** (HID SEOS, HID iClass SE, iClass SR, HID MIFARE DESFire with SIO, HID MIFARE Classic with SIO)
- **My2N**
- **2N PICard**

Número de referencia: 9137410E



Axis N° de referencia 01397-001

Relé IP externo, 1 salida

Un relé IP independiente, que se puede controlar desde el intercomunicador IP gracias a comandos HTTP, permite controlar el dispositivo a cualquier distancia.

Número de referencia: 9159014EU/US/UK



Axis N° de referencia 01404-001

2N 2Wire (juego de 2 adaptadores y fuente de alimentación UE/EE.UU./Reino Unido)

El convertidor 2N 2Wire le permite utilizar la distribución de cable de dos hilos existente desde el timbre original o el teléfono de la casa y conectarle cualquier dispositivo IP. No es necesario configurar nada, simplemente tener una unidad 2N 2Wire a cada lado del cable y conectar al menos uno de ellos a una fuente de alimentación. La unidad 2N 2Wire proporciona alimentación PoE no solo al segundo convertidor, sino también a todos los dispositivos IP finales conectados.

Comprobación del contenido del paquete.

Antes de iniciar la instalación, compruebe que el embalaje del dispositivo esté completo. Contiene:

1x **2N IP Safety**

1x Certificado de propiedad

1x manual de usuario abreviado

1x plantilla de instalación de taladrado

1x llave doble Torx 10 / Torx 20

1x Pasacables (en un paquete):

- 1x empaquetadura reemplazable del pasacables grande para cable grueso, de un agujero
 - 1x tapón grande, con tuerca
-

2x herrajes para fijar el marco

1x borne de puesta a tierra con tornillo

4x perno (5 x 80) mm

4x taco "inteligentes" (8 x 50) mm



NOTA

- El marco para montaje empotrado no forma parte del suministro estándar – se vende por separado con el No de referencia 9152000.
- El juego de pasacables y tapones es igual al del 2N IP Safety, pero los pasacables ya están montados.

Instalación

Instalación mecánica

Principios comunes para la instalación.

Para una instalación adecuada 2N IP Safety Se deben cumplir las siguientes condiciones de instalación.

- Espacio suficiente para la instalación.
- Los agujeros para las clavijas deben tener el diámetro correcto. ¡Si los agujeros son demasiado grandes, existe el riesgo de que los tacos se salgan! En ese caso, use adhesivo de construcción para asegurar las clavijas.
- ¡Existe el riesgo de que los tacos se salgan si son de peor calidad!
- ¡Asegúrese de que los agujeros sean lo suficientemente profundos! La longitud de los tacos es de 50 mm, longitud de los pernos es de 90 mm.
- **2N IP Safety** está construido con tornillos de acero inoxidable. ¡En caso de su pérdida, si usted utiliza otros tornillos, existe el riesgo de corrosión que podría arruinar el aspecto alrededor del tornillo!
- Antes de iniciar la instalación mecánica en el lugar seleccionado, asegúrese de que los preparativos asociados a ella (perforación, corte en la pared) no puedan causar perturbaciones en los sistemas de distribución eléctrica, de gas, de agua u otros sistemas de distribución existentes.
- El dispositivo no está diseñado para entornos con vibraciones elevadas, como vehículos, salas de máquinas, etc.
- El aparato no debe exponerse a gases agresivos, vapores ácidos, disolventes, etc.
- El dispositivo no está diseñado para conexión directa a redes Internet/WAN. El dispositivo debe conectarse a estas redes a través de un elemento de red activo separador (p. ej., un conmutador o un enrutador).
- Después de desmontar el panel frontal hay que tener cuidado para que en el interior, especialmente en la superficie de la empaquetadura y en los conductos de audio de los micrófonos no entre alguna suciedad.



NOTA

¡Al desmontar el panel frontal, los canales auditivos del micrófono están sueltos, no se trata de un defecto! El tornillo sirve solo para evitar la caída de los canales auditivos durante la instalación.

- En el lugar de instalación hay que evitar radiación magnética potente.
- La conexión VoIP debe configurarse correctamente según SIP y otras recomendaciones de VoIP.



AVISO

Al realizar un montaje empotrado en una pared clásica hay que respetar las dimensiones de los orificios, que se observan, en el caso del montaje sin el juego de albañilería, en la figura con cotas.



ATENCIÓN

- Si no se sigue el procedimiento de instalación, existe el riesgo de que entre agua y se destruya la electrónica. Los circuitos del dispositivo están permanentemente bajo tensión, cuando entra agua se produce una reacción electroquímica. ¡No se puede garantizar un producto dañado de esta manera!
- La garantía no cubre mal funcionamiento y defectos del producto causados por su instalación incorrecta (en violación de estas instrucciones). Además, el fabricante no se hace responsable de los daños causados por robo en locales accesibles después de activar la cerradura eléctrica conectada. El producto no está pensado como protección contra los ladrones, sólo en combinación con una cerradura clásica, que cumple una función de seguridad.
- Es posible que exceder la temperatura de funcionamiento permitida no tenga un efecto inmediato en el funcionamiento del dispositivo, pero puede provocar un envejecimiento más rápido y una menor confiabilidad del dispositivo. El rango de trabajo permitido de temperaturas de trabajo y humedad ambiental se puede encontrar en el capítulo [Parámetros técnicos \(p. 58\)](#).
- Cualquier daño mecánico intencionado al dispositivo (perforaciones, manipulación de la unidad principal, etc.) conlleva la pérdida de la garantía.
- La instalación y el ajuste de este dispositivo deberían ser llevados a cabo solo por personas cualificadas para ello.

Consejos para la instalación

- La altura recomendada de la instalación normal es de 135 cm (para personas con capacidad reducida de movilidad es de 100 – 120 cm) desde la superficie del suelo hasta la altura de la cámara del dispositivo. La altura de instalación puede variar en función del uso del dispositivo.
- Las cajas de instalación se pueden adquirir con antelación. Gracias a esto, es posible confiar los trabajos preliminares a, por ejemplo, una empresa constructora. La ventaja es también la posibilidad de nivelar el dispositivo exactamente en posición vertical (al tapiar la caja con una desviación máxima de 2 °).

Instalación empotrada

Instalación empotrada – en mampostería convencional

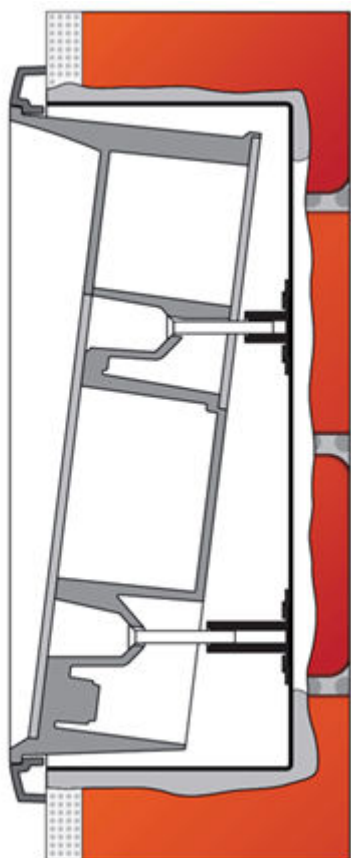

Lo que necesitas instalar:

- **2N IP Safety**
- agujero perforado o cortado de acuerdo con las instrucciones en el paquete de la caja (131 x 222 x 82 mm)
- caja de instalación empotrada en la pared (9151001, 01348-001)
- marco para la instalación empotrada (9152000, 01356-001)

Si emplea el juego de albañilería, proceda según las siguientes instrucciones:

1. Prepare el orificio según la plantilla incluida. Se presume que el todos los cables necesarios conducen al orificio preparado.
2. Introduzca la caja empotrada en el orificio preparado y revise si el orificio está suficientemente profundo y si todo el borde irregular del orificio queda cubierto por el marco.
3. Si el hueco está bien, fije la caja empotrada mediante emparedamiento.
4. Retire el panel frontal del dispositivo.
5. Decida por cuáles orificios conducirán los cables el dispositivo. Coloque las tapas adjuntas en los orificios restantes. Si existe la posibilidad de entrada de insectos o agua, utilice los pasacables adjuntos o una masilla adecuada. Un pasacables más pequeño se puede colocar también en el orificio en el fondo del dispositivo.
6. Coloque el marco en el dispositivo.

7. Introduzca el dispositivo en la caja empotrada y al mismo tiempo lleve los cables al interior. El sobrante del cable puede guardarse debajo del fondo del dispositivo, deje solamente una pequeña reserva en el interior.
8. Introduzca los tornillos suministrados en los orificios de montaje en los laterales del dispositivo, de manera que entren en las tuercas en la caja empotrada. Apriete bien todos los tornillos.



AVISO

Respete el par de apriete máximo de 1,5 Nm. Cuidado, el orden de apriete de los tornillos puede afectar la posición del dispositivo.

9. Se recomienda sellar el marco contra la mampostería con una masilla de silicona o de otro tipo. Con esto evitará la entrada de agua detrás del dispositivo.

La instalación no finaliza hasta después de realizar la conexión eléctrica.

Instalación empotrada - en la fachada aislada

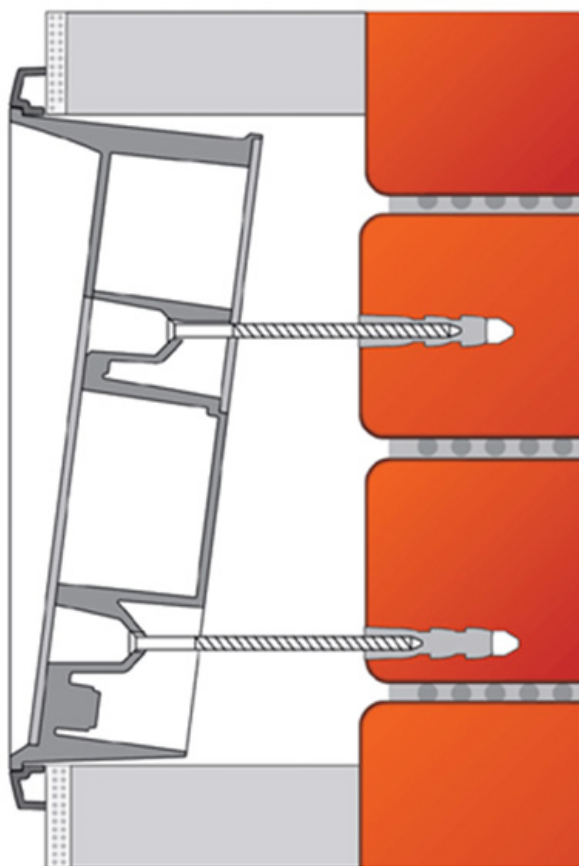

Lo que necesitas instalar:

- **2N IP Safety**
- agujero perforado o cortado de acuerdo con las instrucciones en el paquete de la caja (135 x 243,5 x 85 mm)
- Pernos más largos (según el espesor del aislamiento térmico)
- marco para la instalación empotrada (9152000, 01356-001)

1. Corte la capa aislante para preparar el orificio según la plantilla (al igual que con la pared clásica). Se presume que en todos los cables necesarios conducen al orificio preparado.
2. Introduzca el dispositivo en el orificio preparado para probar el dispositivo y compruebe que el orificio es lo suficientemente profundo y que todo el borde irregular del orificio está cubierto.
3. Retire el panel frontal del dispositivo.
4. Decida por cuáles orificios conducirán los cables el dispositivo. Coloque las tapas adjuntas en los orificios restantes. Si existe la posibilidad de entrada de insectos o agua, utilice los pasacables adjuntos o una masilla adecuada. Un pasacables más pequeño se puede colocar también en el orificio en el fondo del dispositivo.
5. Coloque el marco en el dispositivo.
6. Introduzca el dispositivo en la caja empotrada y al mismo tiempo lleve los cables al interior. El sobrante del cable puede guardarse debajo del fondo del dispositivo, deje solamente una pequeña reserva en el interior.
7. Introduzca los tornillos suministrados en los orificios de montaje en los laterales del dispositivo, de manera que entren en las tuercas en la caja empotrada. Apriete bien todos los tornillos.



AVISO

Respete el par de apriete máximo de 1,5 Nm. Cuidado, el orden de apriete de los tornillos puede afectar la posición del dispositivo.

8. Se recomienda sellar el marco contra la mampostería con una masilla de silicona o de otro tipo. Con esto evitará la entrada de agua detrás del dispositivo.

La instalación no finaliza hasta después de realizar la conexión eléctrica.



ATENCIÓN

- La profundidad del orificio dependerá del espesor de la capa aislante. ¡Es posible que necesite pernos más largos! ¡Si debajo de la capa aislante hay una pared de ladrillos huecos, los pernos con rosca deberán ser lo suficientemente largos como para atravesar todo el taco (50 mm)! De otro modo, el taco no aguantará en el ladrillo hueco.
- Los orificios para los tacos deben tener el diámetro correcto. ¡Si los orificios son demasiado grandes, los tacos pueden salirse! En tal caso utilice adhesivo de obra para asegurar los tacos.
- ¡Vigile la profundidad suficiente de los orificios! La longitud de los tacos es de 50 mm, longitud de los pernos es de 90 mm.

Instalación empotrada – en ladrillo hueco

Lo que necesitas instalar:

- **2N IP Safety**
- agujero perforado o cortado de acuerdo con las instrucciones en el paquete de la caja (131 x 222 x 82 mm)
- caja de instalación empotrada en la pared (9151001, 01348-001)
- marco para la instalación empotrada (9152000, 01356-001)



AVISO

Al perforar una pared de ladrillos huecos, se dañan las paredes internas de los ladrillos. En el fondo del orificio queda solo la delgada parte interna del ladrillo y fijar tacos es prácticamente imposible. Por lo tanto, utilice una caja de instalación empotrada en la pared y siga las instrucciones de esta caja.

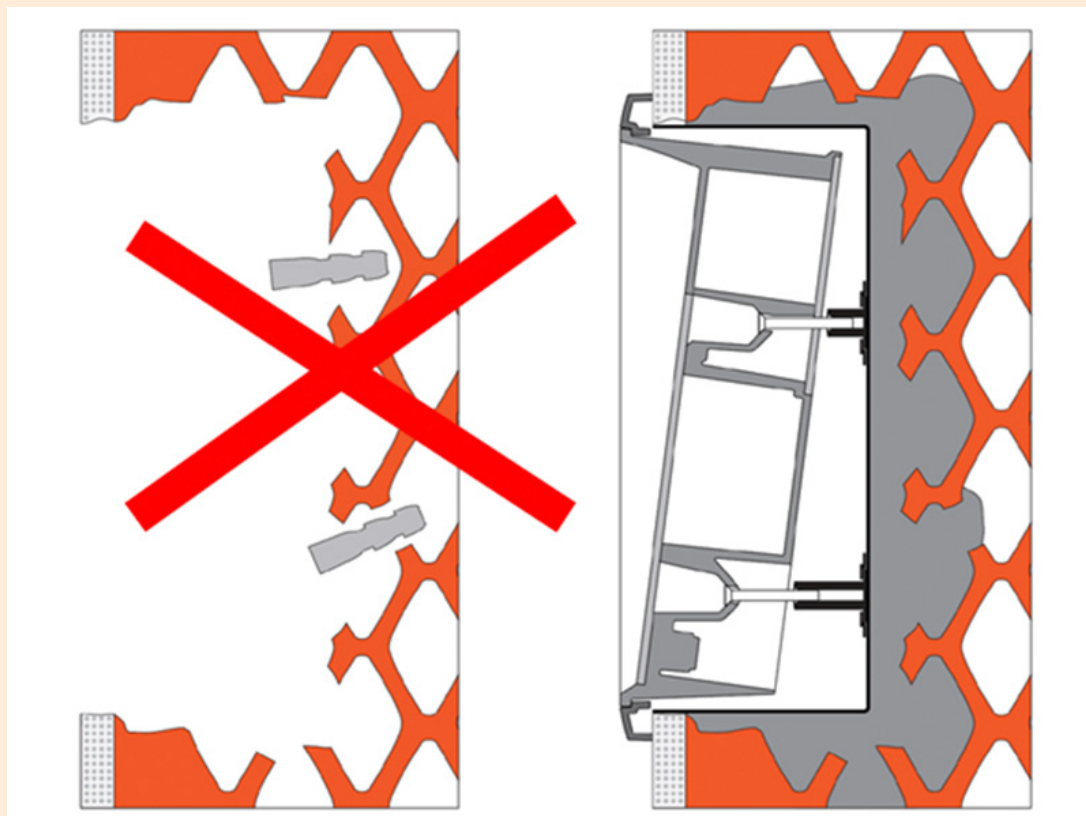

Si emplea el juego de albañilería, proceda según las siguientes instrucciones:

1. Prepare el orificio según la plantilla incluida. Se presume que en todos los cables necesarios conducen al orificio preparado.
2. Introduzca la caja empotrada en el orificio preparado y revise si el orificio está suficientemente profundo y si todo el borde irregular del orificio queda cubierto por el marco.
3. Si el hueco está bien, fije la caja empotrada mediante emparedamiento.
4. Retire el panel frontal del dispositivo.
5. Decida por cuáles orificios conducirán los cables el dispositivo. Coloque las tapas adjuntas en los orificios restantes. Si existe la posibilidad de entrada de insectos o agua, utilice los pasacables adjuntos o una masilla adecuada. Un pasacables más pequeño se puede colocar también en el orificio en el fondo del dispositivo.
6. Coloque el marco en el dispositivo.
7. Introduzca el dispositivo en la caja empotrada y al mismo tiempo lleve los cables al interior. El sobrante del cable puede guardarse debajo del fondo del dispositivo, deje solamente una pequeña reserva en el interior.

- Introduzca los tornillos suministrados en los orificios de montaje en los laterales del dispositivo, de manera que entren en las tuercas en la caja empotrada. Apriete bien todos los tornillos.



AVISO

Respete el par de apriete máximo de 1,5 Nm. Cuidado, el orden de apriete de los tornillos puede afectar la posición del dispositivo.

- Se recomienda sellar el marco contra la mampostería con una masilla de silicona o de otro tipo. Con esto evitará la entrada de agua detrás del dispositivo.

La instalación no finaliza hasta después de realizar la conexión eléctrica.

Instalación empotrada - en pladur

Lo que necesitas instalar:

- **2N IP Safety**
- agujero perforado o cortado de acuerdo con las instrucciones en el paquete de la caja (116 x 233 x 78 mm)
- caja para la instalación empotrada en pladur (9151002, 01349-001)
- marco para la instalación empotrada (9152000, 01356-001)

Utilice una caja para la instalación empotrada para pladur y siga las instrucciones de dicha caja.

Instalación en superficie

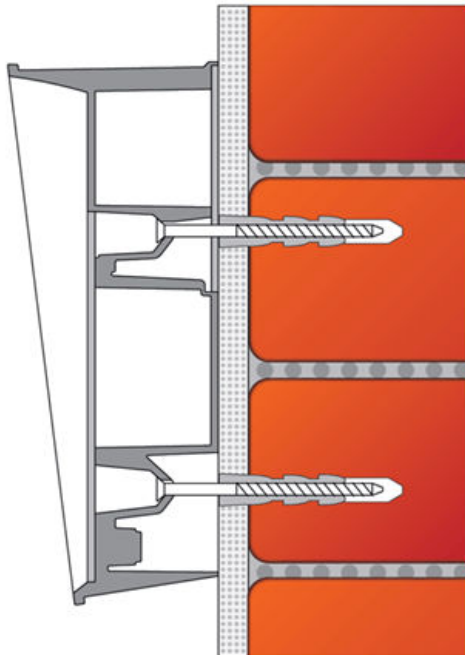

Lo que necesitas instalar:

- **2N IP Safety**



AVISO

¡Elimine el riesgo de lesiones! La instalación en superficie no es adecuado en lugares con paso reducido o donde la atención de los peatones está desviada. ¡El fabricante no asume la responsabilidad por lesiones!



ATENCIÓN

- Si el dispositivo se instala en lugares con mayor riesgo de daños (por ejemplo, en aparcamientos públicos o en zonas con frecuentes actos de vandalismo), sustituya los tacos y tornillos suministrados por elementos de anclaje de acero.
- ¡Ciegue los orificios de los pasacables no utilizados con tapones! Existe el riesgo de penetración las salpicaduras de agua (por ej. al lavar la fachada). Por lo tanto, no deje orificios abiertos ni siquiera de “un día para el otro” (por ej. entre la instalación y la conexión de los conductores).



SUGERENCIA

[Plantilla de perforación](#) está disponible para su descarga en [2N.com](#).

1. Elija la ubicación del dispositivo teniendo en cuenta también las conexiones. Si los cables se encuentran en el interior de la estructura o pared, es posible utilizar los orificios en el fondo del dispositivo.
2. En hormigón y estructuras similares taladre orificios para tacos hasta los 70 mm de profundidad, según la figura. Presione o martille los tacos suministrados en los orificios taladrados. Si los tacos están demasiado sueltos, utilice adhesivo de montaje. Para el montaje en estructuras de acero, utilice su propio material de conexión, por ej. tornillos métricos + tuercas.
3. Retire el panel frontal del dispositivo.
4. Decida por cuáles orificios conducirán los cables el dispositivo. Seleccione e monte los pasacables suministrados según la cantidad de cables: pasacable de orificio doble, de un orificio o ambos. Coloque las tapas adjuntas en los orificios restantes.
5. Fije el dispositivo a la pared o estructura e introduzca los cables dentro. En el interior deje solo una reserva pequeña. Introduzca los tapones en los pasacables no utilizados y apriete las tuercas de los pasacables.
6. La instalación no finaliza hasta después de realizar la conexión eléctrica – ver el capítulo Finalización del montaje. Si los cables conducen por la superficie, utilice los pasacables incluidos.

instalacion electrica

Fuente de alimentación del dispositivo

2N IP Safety puede ser alimentado directamente desde una LAN equipada con elementos de red compatibles con la tecnología PoE 802.3af (Class 0, max. 12,95 W) o alternativamente de una fuente externa 12 V / 1 A CC.



ATENCIÓN

- El dispositivo debe formar parte de la instalación eléctrica del edificio.
- La fuente de alimentación externa debe cumplir con la clase de fuente de alimentación PS2/LPS.

Alimentado por PoE

2N IP Safety es compatible con la tecnología PoE 802.3af (Class 0, max. 12,95 W) (Class 0, máx. 12,95 W) y puede ser alimentado directamente desde la red local mediante los componentes de red compatibles. En el caso de que su red no permita esta opción, se puede utilizar de forma alternativa el inyector PoE que se introduce entre **2N IP Safety** y el elemento de red más cercano.

Energía de una fuente externa

Utilice una fuente de voltaje segura (SELV) para una operación confiable del dispositivo 12 V clasificado para el consumo de al menos 4A.



ATENCIÓN

Asegúrese de que los conductores estén bien sujetos en la abrazadera y que no se produzca ningún contacto suelto.

Conexión del adaptador (1341481, 02520-001)

El conductor marcado en blanco al final del adaptador conduce la carga positiva (+), el conductor negro conduce la carga negativa (-).

Fuente de alimentación combinada

Versión de la placa

En este capítulo, hay diagramas con conectores de placa principal (PCB) marcados de versiones individuales.

Las figuras siguientes muestran la distribución de los conectores de la placa del circuito impreso (PCI). Las figuras indican los conectores (X1 hasta X22) a los que se conectan los cables, accesorios y otros componentes del dispositivo.

Conector	Descripción
X1	Vocero

Instalación

Conector	Descripción
X4	Módulo de la cámara
X5	Botón 1
SW1	Botón RESET (solo en la placa de la versión 555v3 y superior)
X6	Empalmes de configuración
X7	Salida para el bucle de inducción. Tipo del conector JST SHR-02V-S.
X8	Módulo de ampliación (lector de tarjetas RFID o interruptor adicional)
X10	Botones 1 hasta 4
X11	Conexión a la red informática local (LAN)
X12	Conector de servicio
X13	Módulo de teclado
X15	Micrófono izquierdo
X16	Micrófono derecho
X17	Contacto de activación y desactivación del relé máx. 30 V / 1 A AC/DC. Sirve solo para la conexión de dispositivos no críticos (por ej. la luz).
X18	Salida conmutada 12 V, máx. 600 mA.
X19	Entrada de alimentación 12 V / 1 A CC
LED1/2	Muestra el estado del dispositivo
LED3	Actividad de conexión a LAN

2N IP Safety - versión 555v2

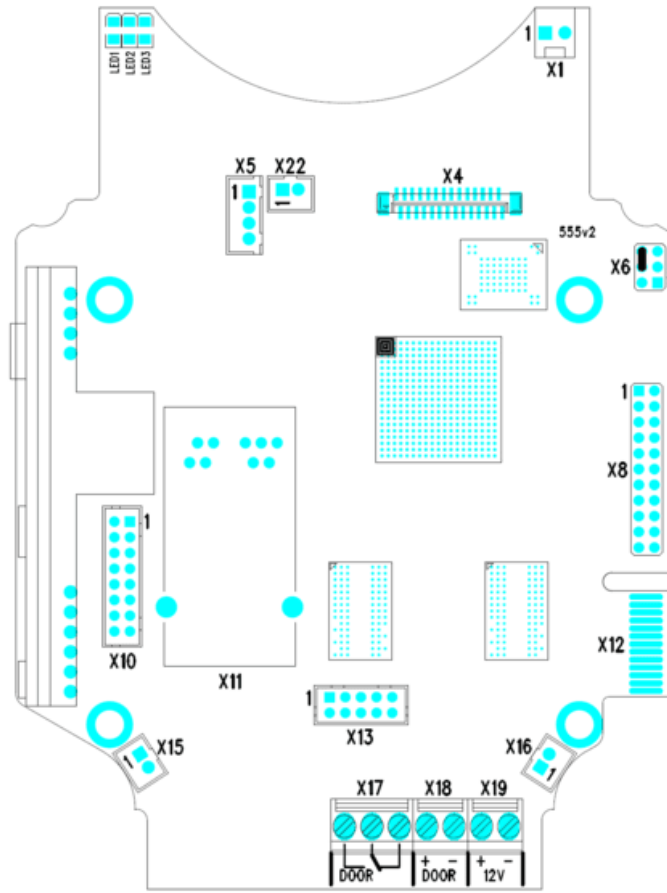

2N IP Safety - versión 555v3

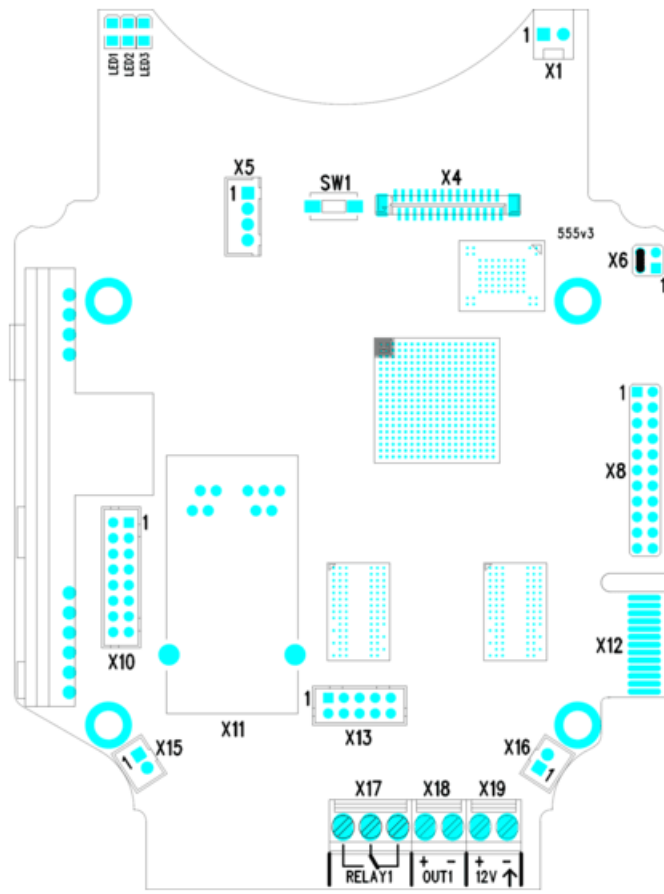

2N IP Safety - versión 555v5

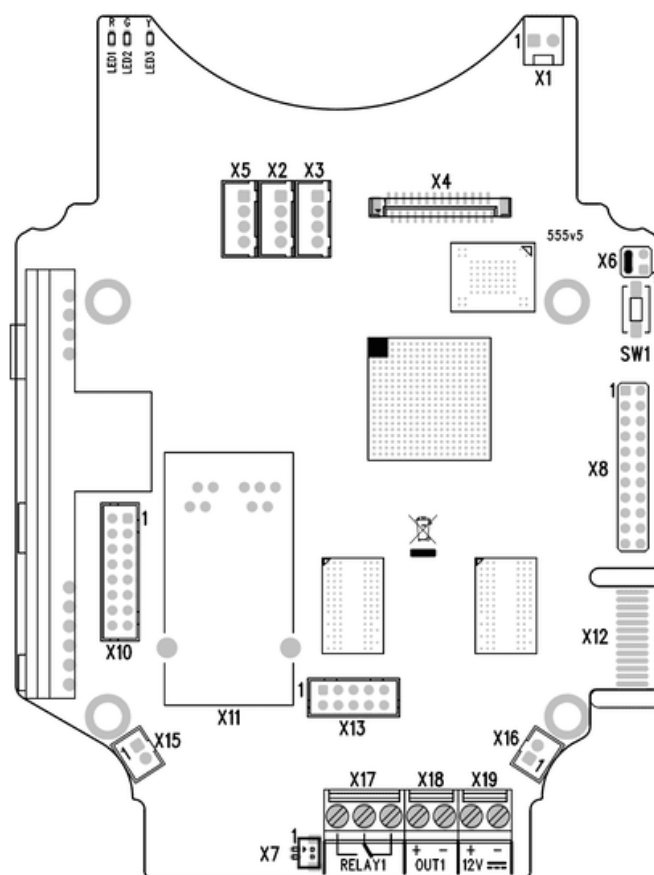

Interruptores disponibles

Ubicación	Nombre	Descripción
Unidad principal	RELAY1	<p>Interruptor pasivo:</p> <ul style="list-style-type: none"> • contacto NA • máx. 30 V / 1 A CA/CC • solo se utiliza para conectar dispositivos no críticos (por ejemplo, luces)
	OUT-PUT1	<p>Salida de conmutación activa:</p> <ul style="list-style-type: none"> • 8 – 12 V DC dependiendo de la fuente de alimentación, máx. 600 mA • PoE: 11,6 V • adaptador: voltaje de fuente -0,4 V

Ubicación	Nombre	Descripción
Interruptor adicional (9151010, 01350-001)	RELAY2	<p>Interruptor pasivo:</p> <ul style="list-style-type: none"> • hacer y romper contacto • máx. 30 V / 1 A CA/CC • solo se utiliza para conectar dispositivos no críticos (por ejemplo, luces)
	OUT- PUT2	<p>Salida de interruptor activa:</p> <ul style="list-style-type: none"> • 8 – 12 V DC dependiendo de la fuente de alimentación, máx. 600 mA • PoE: 11,6 V • adaptador: voltaje de fuente -0,4 V



PELIGRO

Al conectar dispositivos que contienen una bobina, por ejemplo relés o cerraduras electromagnéticas, es necesario proteger la salida del dispositivo contra un pico de voltaje al desconectar la carga inductiva. Para este método de protección, recomendamos un diodo de 1 A / 1000 V (por ejemplo, 1N4007, 1N5407, 1N5408) conectado en antiparalelo al dispositivo.

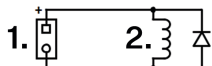

1. Abrazaderas
2. Bobina, por ejemplo, relé o cerraduras electromagnéticas.



AVISO

La salida de 12V se utiliza para conectar la cerradura. Sin embargo, si el dispositivo se encuentra en un lugar donde existe riesgo de intrusión no autorizada (por ejemplo, en la envolvente del edificio), se recomienda encarecidamente utilizar el relé de seguridad 2N (9159010, 01386-001) para obtener la máxima seguridad de la instalación.

Conexión para terminales de relé

A los terminales del relé **2N IP Safety** es posible conectar un dispositivo que será controlado por este relé, por ejemplo una cerradura de puerta eléctrica o electromecánica.

En los diagramas siguientes, los elementos marcados están etiquetados de la siguiente manera:

1. Dispositivo de retransmisión

2. Dispositivo controlado

Diagrama de cableado para cambiar el circuito eléctrico del dispositivo controlado.



Diagrama de cableado para ampliar el circuito eléctrico del dispositivo controlado.



Conexión a la red local

2N IP Safety Se conecta a la red informática local (LAN) insertando un cable SSTP (categoría Cat-5e o superior) con un conector RJ-45 en el conector LAN marcado del dispositivo (conector X11). El dispositivo está equipado con la función Auto-MDIX, por lo que se puede utilizar tanto un cable directo como uno cruzado.

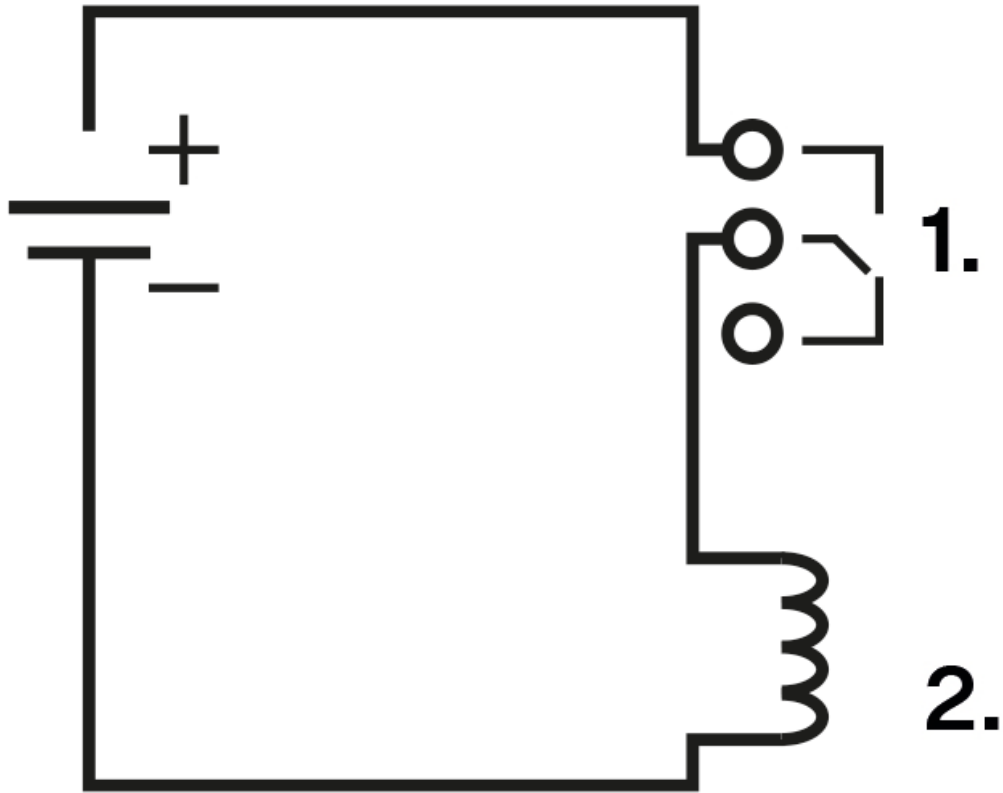
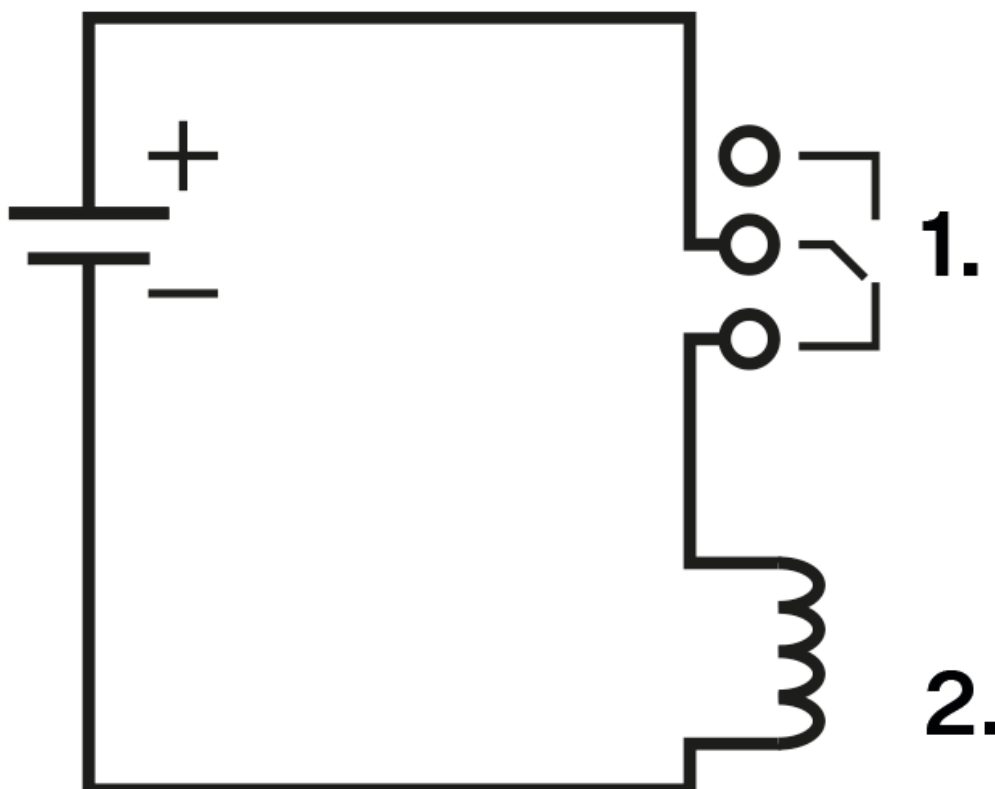
Este dispositivo debe implementarse dentro de una infraestructura de red que brinde una protección adecuada contra los ataques de denegación de servicio (DoS) y amenazas similares basadas en la red. El dispositivo no incluye protección integrada contra el tráfico malintencionado o de gran volumen y depende del entorno de red circundante, como los firewalls, los sistemas de prevención de intrusiones o la limitación de velocidad, para defenderse. Si no se implementan las medidas de seguridad de red adecuadas, es posible que el servicio se degrade o deje de estar disponible. La documentación de usuario del equipo debe contener

[descripción de todas las interfaces de red expuestas y de todos los servicios expuestos a través de las interfaces de red](#), que se entregan como parte del estado predeterminado de fábrica.



AVISO

Este producto no se puede conectar directamente a las líneas telefónicas (o a las redes públicas sin cable) de ninguno de los proveedores de servicios de telecomunicación (es decir, operadores móviles, explotadores de líneas fijas o proveedores de internet). Para conectar este producto a internet utilice en cualquier caso el router.



ATENCIÓN

- Recomendamos utilizar [la protección contra la sobretensión \(p. 34\)](#) para la interfaz LAN.
- Recomendamos utilizar el cable de ethernet SSTP apantallado.

Puesta a tierra de la mecánica

Para aumentar la resistencia contra la electricidad estática recomendamos poner el dispositivo a tierra utilizando un cable de al menos 4 mm² de diámetro. El cable se conecta al borne en la parte inferior de la mecánica según la figura más abajo. El borne forma parte del paquete adjunto.

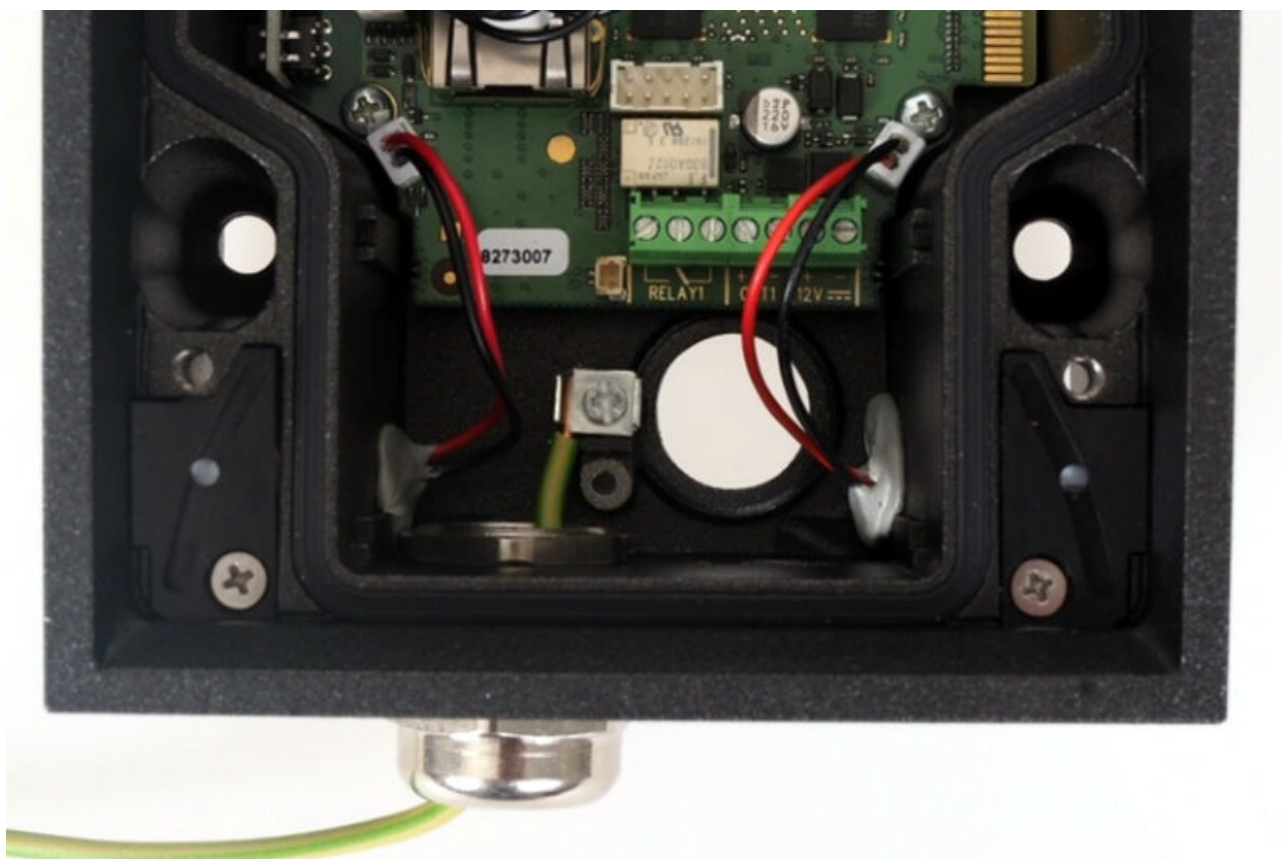

Proteccion al sobrevoltaje

Las líneas que van a los dispositivos 2N deben protegerse contra sobretensiones atmosféricas debidas a causas externas (por ejemplo, rayos). La sobretensión resultante en líneas desprotegidas puede dañar los equipos instalados tanto dentro como fuera del edificio.

Por este motivo, recomendamos instalar una protección adicional contra sobretensiones (OVP = protección contra sobretensiones) en cables tendidos fuera del edificio, a lo largo de paredes exteriores o en el tejado. Al instalar un protector contra sobretensiones, observe los siguientes principios:

- El protector contra sobretensiones debe ubicarse lo más cerca posible de los equipos instalados en el exterior del edificio.
- El protector contra sobretensiones debe ubicarse lo más cerca posible de los equipos instalados en el exterior del edificio.

Esquema de instalación de protección contra sobretensiones al montar el dispositivo en la fachada y cableado dentro del edificio.

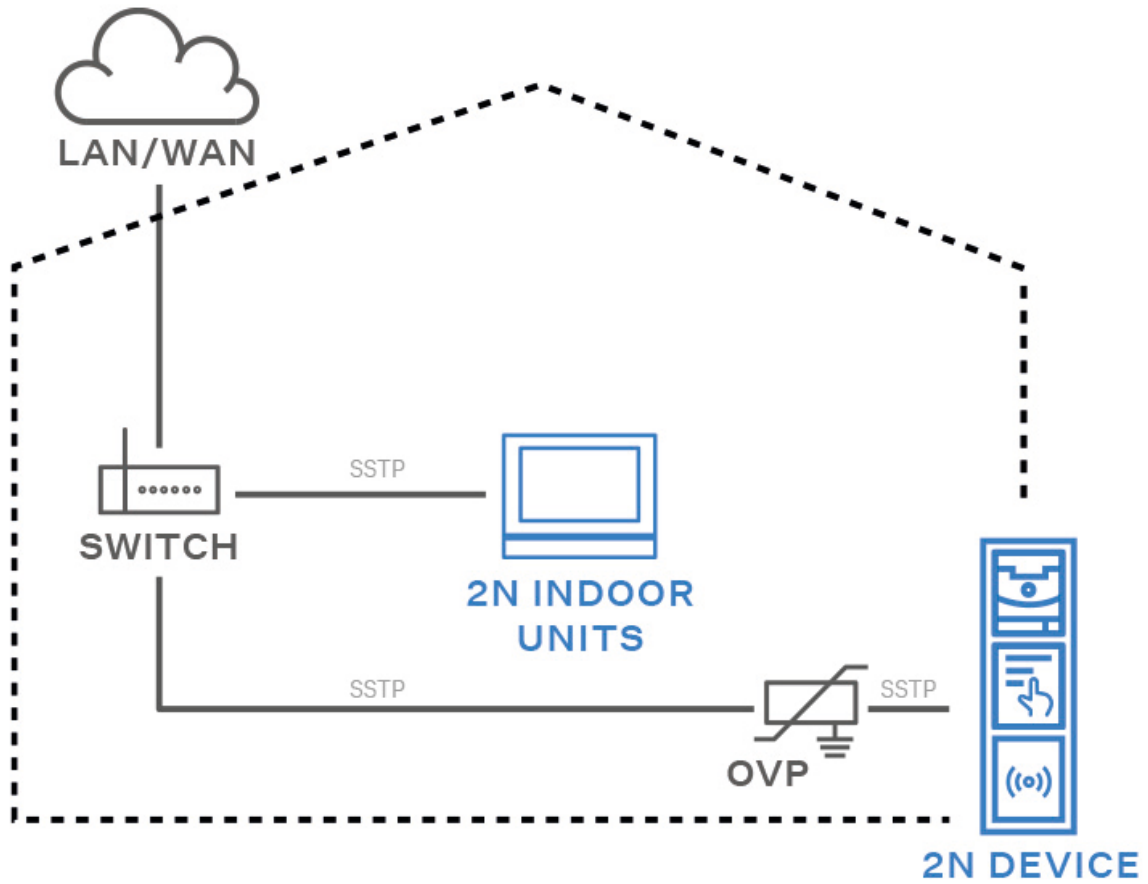

Esquema de instalación de protección contra sobretensiones durante la instalación de equipos y líneas fuera del edificio.

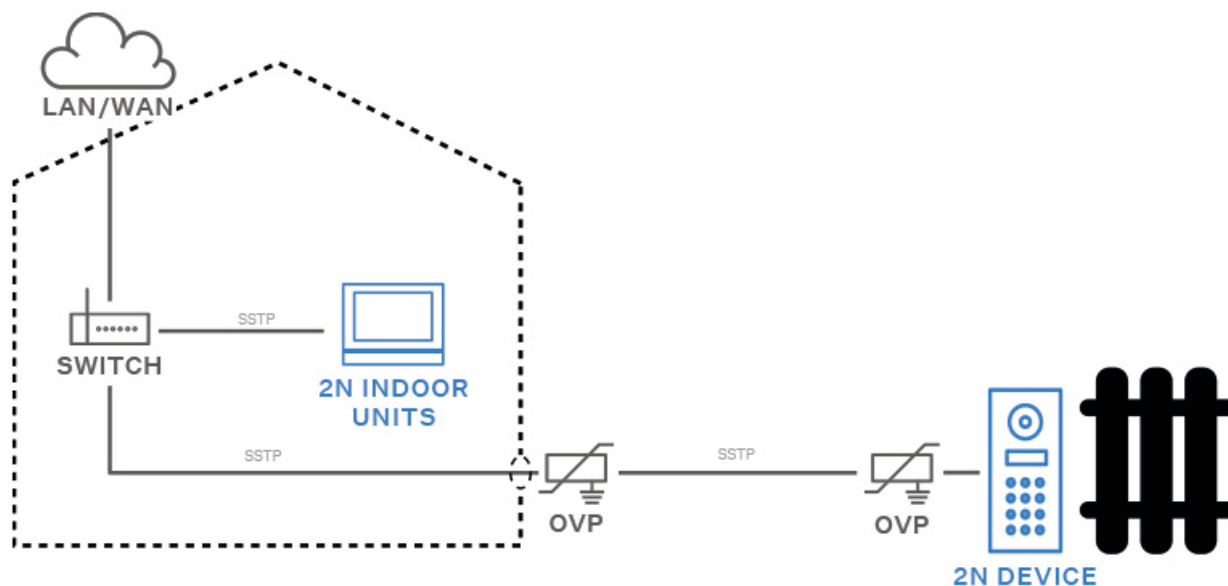

Módulos principales y de expansión del dispositivo.



ATENCIÓN

Si las versiones de firmware del módulo conectado y la unidad principal no son compatibles, el módulo no será detectado. Por tanto, es necesario actualizar el firmware del dispositivo después de conectar los módulos. El firmware se puede actualizar utilizando la interfaz de configuración web del dispositivo en la sección Sistema > Mantenimiento.

Dispositivo **2N IP Safety** Es posible vincular con los siguientes módulos:

- Interruptor adicional
- [Bucle de inducción externa \(p. 43\)](#)
- [Relé de seguridad \(p. 41\)](#)

Interruptor adicional

El interruptor adicional (No de referencia 9151010, 01350-001) sirve para ampliar el número de entradas/salidas.



ATENCIÓN

En el caso de montar el interruptor adicional no es posible instalar el lector interno de tarjetas RFID.

Propiedades

- El módulo del interruptor adicional para **2N IP Safety** añade dos interruptores, una entrada lógica y un interruptor de protección (Tamper Switch) a la unidad principal.
- La finalidad del interruptor de protección es señalar cada apertura no autorizada del dispositivo (protección ante el robo, etc.). Se recomienda utilizar el interruptor de protección.



SUGERENCIA

FAQ: [Tamper switch – Cómo conectarlo al intercomunicador 2N IP](#)

Instalación

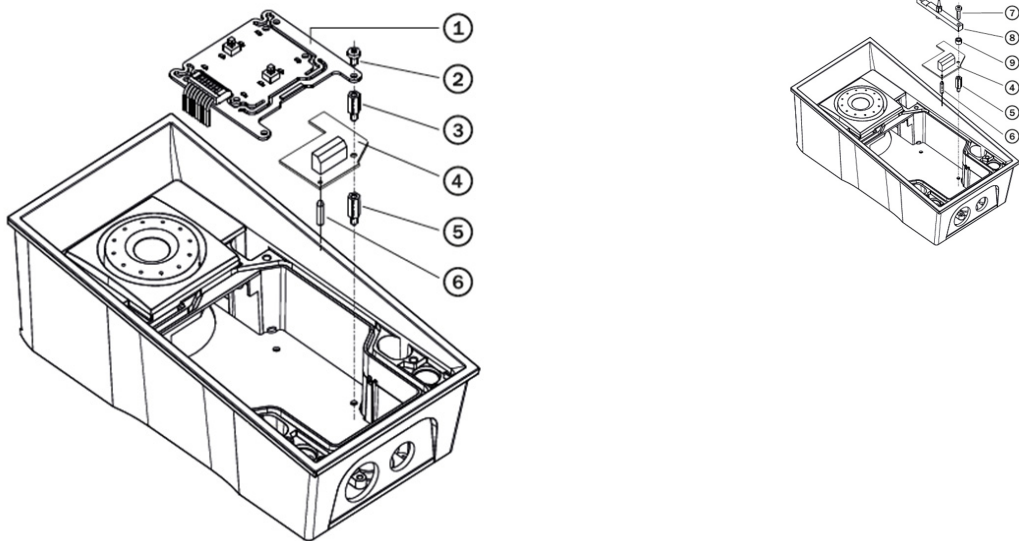

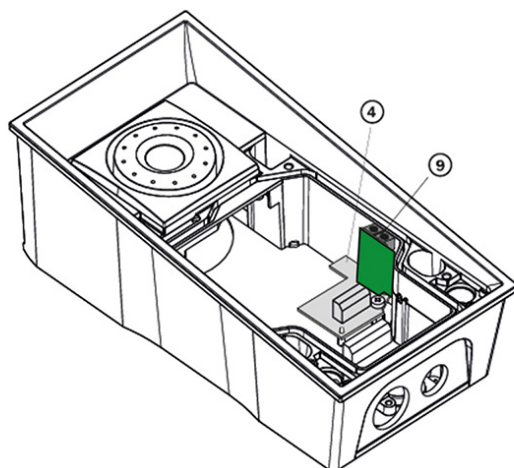

1. Apague el dispositivo.
2. Retire el panel frontal del dispositivo.
3. Según su modelo:
 - a. En el caso de que esté montando el interruptor en un modelo con dos etiquetas para nombre, desmonte la placa del circuito impreso para los botones (1) y desmonte el poste distanciador inferior derecho (hay cuatro postes distanciadores en total).
 - b. En el caso de que esté montando el interruptor en un modelo con teclado, saque el teclado del soporte. Desmonte el soporte del teclado que se encuentra a la derecha - viga con púa (8) – memorice su posición. Desmonte el poste distanciador inferior derecho. No desconecte el cable del teclado.
 - c. En el caso de que esté montando el interruptor en un modelo distinto, que no son los dos mencionados anteriormente en los puntos 3a y 3b superiores, desmonte el tornillo inferior derecho de la placa básica.
4. Atornille el poste distanciador (5) adjunto de 12 mm de longitud en la posición liberada en la placa básica.
5. Monte el soporte de plástico (6) adjunto en la placa del interruptor desde el lado inferior.
6. Coloque la placa del interruptor (4) en el conector en la placa básica. Asegúrese de que el orificio para el tornillo está exactamente encima del poste distanciador.
7. Según su modelo:
 - a. En el caso de que esté montando el interruptor en un modelo con dos etiquetas para nombre, monte la placa del interruptor con el poste distanciador adjunto de 10,5 mm de longitud (3) y vuelva a instalar la placa del circuito impreso para los botones (1).
 - b. En el caso de que esté montando el interruptor en un modelo con teclado, vuelva a instalar la viga (8) del soporte del teclado (la púa está arriba). Introduzca el sellado adjunto (9) de 4,5 mm de longitud entre la viga y la placa del interruptor y fíjelo con el tornillo adjunto (7) de 15 mm de longitud.
 - c. En el caso de que esté montando el interruptor en un modelo distinto, que no son los dos mencionados anteriormente en los puntos 7a y 7b, fije la placa del interruptor con el tornillo original (2) de 6 mm de longitud.
8. En el caso de que quiera utilizar el interruptor de protección, introduzca la placa del interruptor de protección (9) en el conector situado en la parte inferior derecha de la placa del interruptor (4). Debido a que el interruptor de protección comparte el contacto de activación y desactivación RELAY2, no podrá utilizar a la vez la salida RELAY2 y el interruptor de protección.
9. Vuelva a colocar el panel frontal y apriete los cuatro tornillos.

Configuración del módulo

La configuración del módulo está descrita en el Manual de configuración.

Conexión

Versión 5

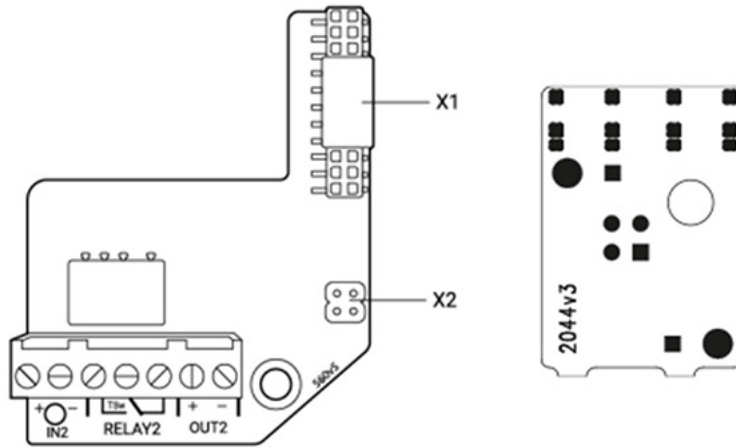

Versión 4 e inferior

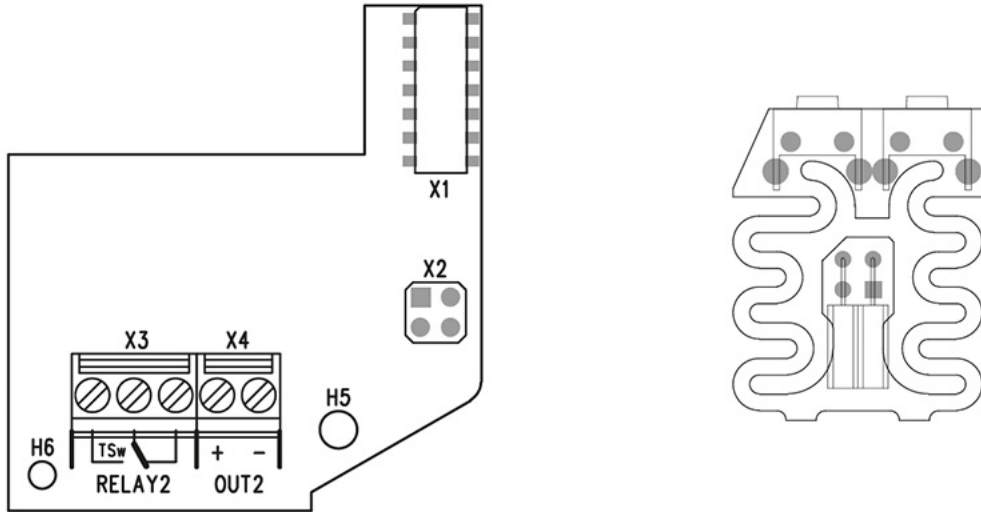

Relé de seguridad

Relé de seguridad (9159010, 01386-001) sirve para aumentar la seguridad entre dispositivos **2N IP Safety** y cerradura eléctrica conectada. El relé de seguridad aumenta considerablemente la seguridad de la cerradura eléctrica conectada, ya que evita que la cerradura se desbloquee al forzar el dispositivo.



SUGERENCIA

PREGUNTAS

MÁS FRECUENTES: [Relé de seguridad 2N: descripción del dispositivo y uso con intercomunicadores IP 2N](#)

Especificaciones

interruptor pasivo

contacto de salida y contacto de apertura, máx. 30 V / 1 A AC/DC

Salida conmutada

- Al alimentar el relé de seguridad desde el dispositivo, en la salida hay disponibles de 8 a 12 V CC dependiendo de la fuente de alimentación, 400 mA CC.
 - PoE : 10 V
 - adaptador : voltaje de fuente menos 2 V
- Cuando se alimenta el relé de seguridad desde una fuente externa, hay disponible 12 V / 700 mA CC en la salida.

Dimensiones 66,5 x 32,5 x 20,5mm

Masa 24 gramos

Conectores e instalación

El relé de seguridad se instala entre el dispositivo (fuera de la zona segura) y la cerradura eléctrica (en la zona segura). El relé de seguridad incluye un relé que solo se puede activar cuando se detecta una tarjeta de acceso válida o un código de desbloqueo válido en la unidad.

Se instala un relé de seguridad en un cable de dos hilos entre el dispositivo y una cerradura eléctrica en el área a asegurar (normalmente detrás de una puerta). El relé se alimenta y controla mediante un cable de dos hilos y, por tanto, se puede añadir a una instalación existente. Gracias a sus dimensiones compactas, el dispositivo se puede instalar en una caja de instalación estándar.

El relé de seguridad está diseñado con orificios para el anclaje a la superficie. Se recomienda utilizar el tornillo de 3 mm de diámetro con cabeza de lente de 6 mm de diámetro. ¡El uso de la cabeza avellanada puede causar daños irreversibles de la cubierta de plástico!

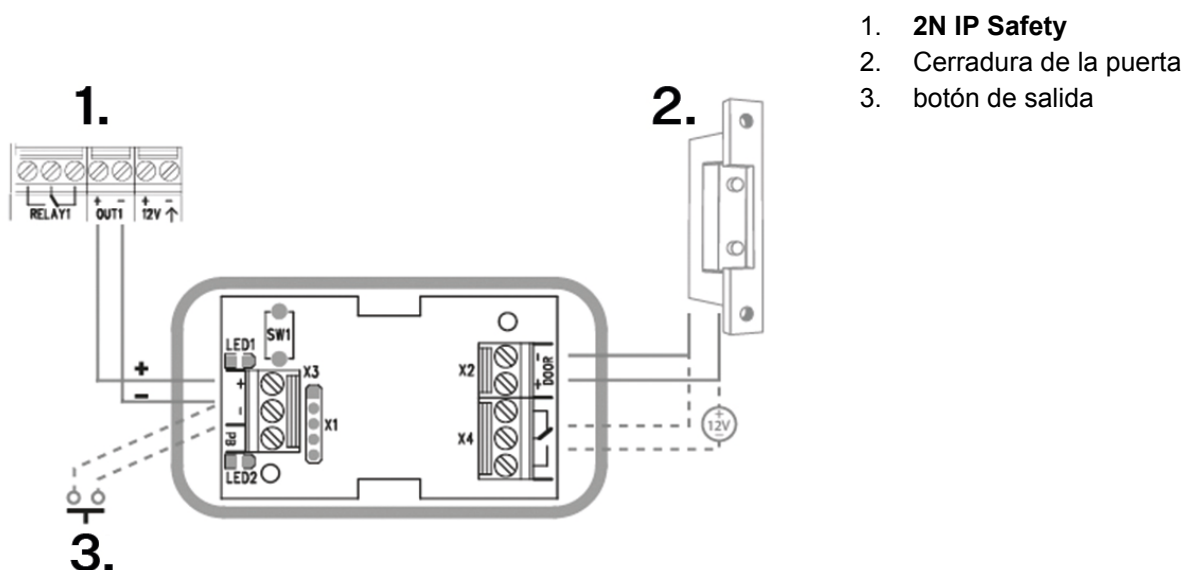

Conecte el relé de seguridad a la unidad de acceso de la siguiente manera:

- a la salida activa (Salida activa).

Conecte la cerradura eléctrica al Relé de Seguridad de la siguiente manera:

- a la salida conmutada,
- a una salida pasiva en serie con una fuente de alimentación externa.

El relé también admite un botón de salida conectado a los terminales 'PB' y '- 2N IP intercom'. Cuando se presiona el botón de salida, la salida se activa durante 5 segundos.

<https://www.youtube.com/embed/ardukvQzw5A>

Señalización de estado

LED verde	LED rojo	Estado
parpadea	no se enciende	Modo operativo
brilla	no se enciende	Salida activada
parpadea	parpadea	Modo de programación – esperando la inicialización
brilla	parpadea	Error: se introdujo un código incorrecto

Configuración

1. Conecte el relé de seguridad a la salida de seguridad del dispositivo configurada correctamente. La configuración se describe en el manual de configuración. Asegúrese de que al menos un LED esté encendido o parpadeando.
2. Mantenga presionado el botón RESET durante 5 segundos en el relé para poner el dispositivo en modo de programación (los LED rojo y verde parpadean).
3. Activar el interruptor de salida con teclado, teléfono, etc. El primer código enviado desde la unidad de acceso será almacenado en memoria y considerado válido. Después de la inicialización del código, el relé cambia al modo de funcionamiento (el LED verde parpadea).



ATENCIÓN

En el caso de restaurar la configuración original de fábrica en un dispositivo con versión de firmware 2.18 o superior, el Relé de Seguridad debe reprogramarse de acuerdo con el procedimiento anterior.

Bucle de inducción externa

El bucle de inducción externo (Amplificador para el bucle de inducción – No de referencia 9159050, 01391-001, Amplificador para el bucle de inducción sin accesorios – No de referencia 9159054, Adaptador de alimentación 12 V DC – No de referencia 9159052, 01393-001) se utiliza para la lectura de números de identificación de tarjetas RFID en la banda de 13.56 MHz, con soporte de NFC. Asegura la comunicación mediante el protocolo OSDP entre el dispositivo OSDP conectado (panel de control, controlador de puerta) y del 2N dispositivo.

Especificaciones

- Tensión de alimentación: 8–18 V DC
- Corriente de alimentación con la alimentación de 12 V:
 - carga 1 Ω plena potencia; 1,4 A, señal sinus; 1 A, señal pink noise
 - Carga 8 Ω , media potencia 550 mA, señal sinus; 1,4 A, señal sinus; 400 mA señal pink noise
 - sin señal; 100 mA
 - standby; máx 10 mA
- Cambio a standby sin la señal: 10 s
- Nivel de entrada básico: 100 mV – 6 Vef
- Nivel de entrada aumentado: 1 V - 35 Vef
- Impedancia de entrada: 2 k Ω en paralelo con 0,3 H
- Corriente de salida, carga 1 Ω : 2,2 Aef (sinus)
- Potencia máxima: 1,6 Aef (pink noise)
- Corriente de salida, carga de 8 Ω : 730 mAef señal sinus
- Potencia media: 520 mAef señal pink noise
- Resistencia de salida a cortocircuitos: tiempo ilimitado
- Característica de frecuencia: 100 Hz – 5 KHz \pm 3 dB
- Rango de temperatura: –20 a +50 °C
- Grado de cobertura: IP65 (al utilizar un cable redondo de 5 hasta 10 mm de diámetro)
- Dimensiones: 144 x 100 x 31 mm
- Peso: 0,3 kg

Instalación

El amplificador para el bucle de inducción puede estar situado en una pared en el lugar donde se requiere la cobertura con la señal con el uso del bucle de inducción interno. La cobertura IP65 permite el uso exterior. El dispositivo se suministra con un cable de cuatro hilos montado de un metro de longitud para facilitar la conexión al recuperador. Este cable tiene dos conductores para la alimentación 12 V DC y dos conductores para la entrada de la señal, los conductores están conectados el conector de unión. En el caso de que lo vaya a cortar, siga la señalización de color de los conductores.

1. Durante la instalación del amplificador en la pared pase el cable conectado a través del orificio previamente preparado. Indique la posición de los orificios para la instalación, se trata de los dos orificios de la parte frontal.
2. Retire el amplificador y taladre los orificios.
3. Para la instalación en la pared utilice los tacos y los tornillos suministrados, para taladrar los orificios utilice una broca de 6 mm de diámetro.
4. Después tape los tornillos con las tapas suministradas.
5. Para la conexión al recuperador y a la fuente de alimentación utilice los conectores de unión suministrados.
6. El conector A está conectado al cable de cuatro hilos desde el amplificador.
7. En el conector B conecte el cable especial para la conexión al recuperador suministrado junto al amplificador y a las salidas de la fuente de alimentación 12 V. Conecte el cable especial en el recuperador y conecte la fuente de alimentación a la red.
8. Los conectores conectados A y B se pueden colocar en la cubierta del dispositivo 2N. Los conectores permiten conectar los cables sin aislamiento, el conector se abre presionando con un destornillador fino sobre las superficies blancas en su parte frontal, se cierra desplazando la parte móvil a través de la ranura lateral.
9. Al final hay que verificar la funcionalidad de los dispositivos mediante un receptor adecuado para personas con problemas de audición o utilizando un tester de comunicación empleando el campo magnético, luego no hace falta ninguna otra configuración más.

Instalación

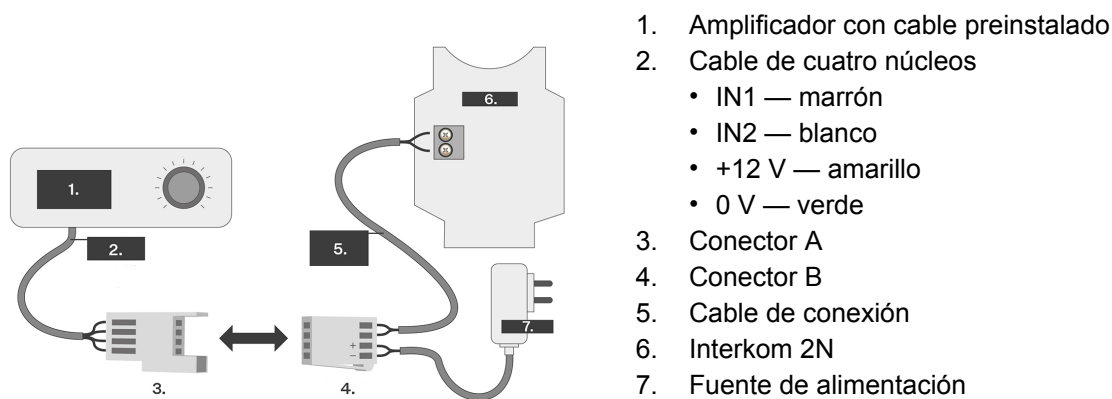

Puesta a tierra de la mecánica

Para aumentar la resistencia contra la electricidad estática recomendamos poner el dispositivo a tierra utilizando un cable de al menos 4 mm² de diámetro. El cable se conecta al borne en la parte inferior de la mecánica según la figura más abajo. El borne forma parte del paquete adjunto.

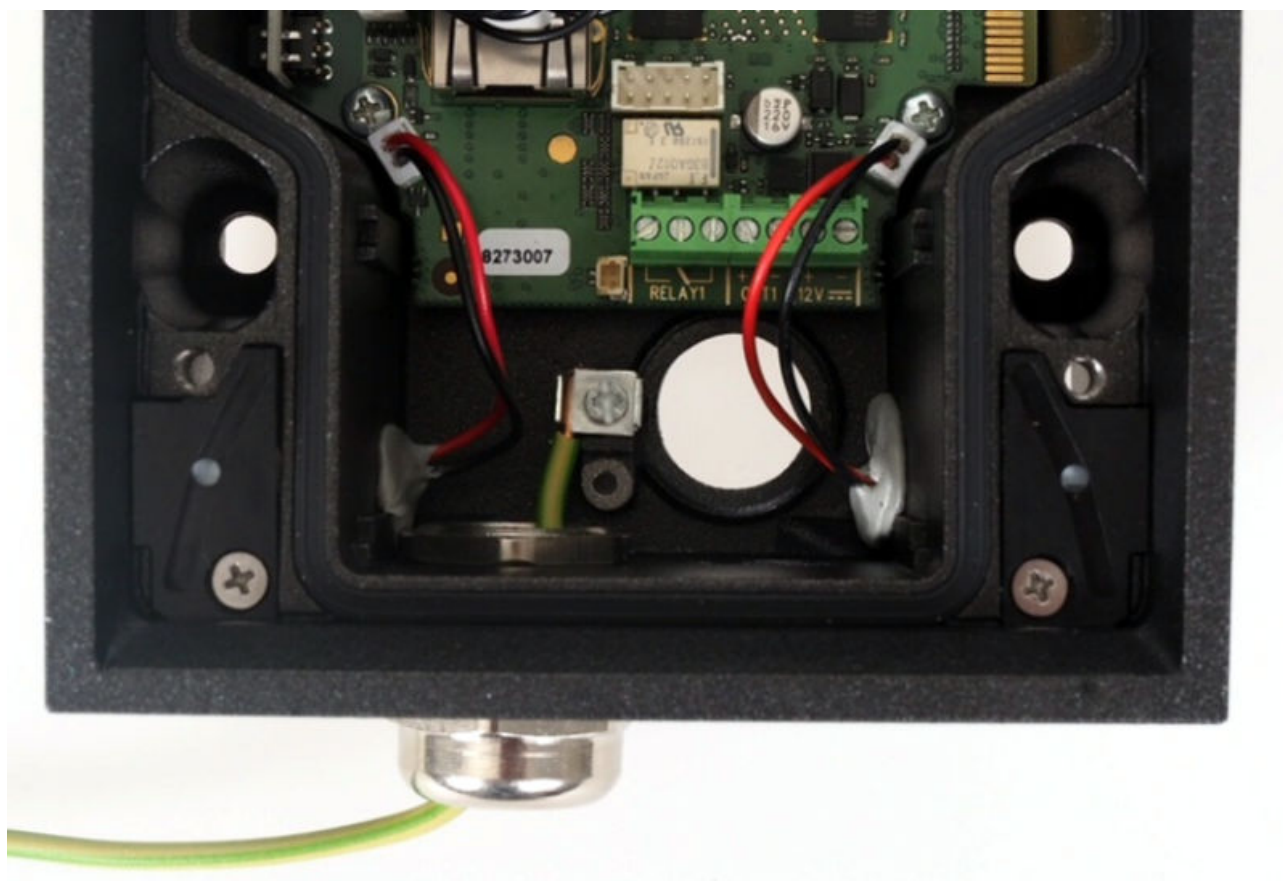

Finalización de la instalación

1. Tras conectar todos los conductores revise el apriete de los pasacables, en el caso de utilizarlos, y la introducción de la terminación RJ-45 en el conector en la placa.

2. Coloque con cuidado el panel frontal. Si está instalando la versión con cuatro botones, preste atención a que los conectores estén en la posición correcta y asegúrese de que los conductores dentro del dispositivo estén tendidos de manera que quede espacio para esta placa. Al apretar bien los cuatro tornillos, el panel se hunde aproximadamente 1 mm más, hasta apoyarse directamente en el chasis metálico. Para apretar los tornillos puede usar la llave incluida (Torx 20). Respete el par de apriete máximo de 1,5 Nm.



AVISO

- El dispositivo correctamente instalado es resistente al agua. Una mala instalación puede derivar en la falta de estanqueidad del dispositivo. La penetración del agua puede dañar los componentes electrónicos.
- **2N IP Safety** está construido con tornillos de acero inoxidable. ¡En caso de su pérdida, si usted utiliza otros tornillos, existe el riesgo de corrosión que podría arruinar el aspecto alrededor del tornillo!

una guía rápida

- [Acceso a la interfaz de configuración web \(p. 47\)](#)
- [Configuración básica mediante hardware.](#)
- [Encontrar la dirección IP del dispositivo \(p. 50\)](#)
- [Actualización del firmware \(p. 54\)](#)
- [Reiniciar el dispositivo \(p. 53\)](#)
- [Restaurar a la configuración de fábrica](#)
- [Conexión de llamada \(p. 55\)](#)

Acceso a la interfaz de configuración web

2N IP Safety se configura mediante la interfaz de configuración web. Para acceder es necesario conocer la dirección IP o el nombre de dominio del dispositivo. El dispositivo debe estar conectado a una red IP local y debe estar encendido.

La configuración del dispositivo se describe detalladamente en [Manual de configuración de intercomunicadores IP 2N](#).

Nombre de dominio

Es posible conectarse al dispositivo ingresando el nombre de dominio del dispositivo en el formato “nombre de host.local”. El nombre de host del nuevo dispositivo consta del nombre del dispositivo y el número de serie del dispositivo. El número de serie se ingresa en el nombre de dominio sin guiones. El nombre de host se puede cambiar más adelante en la sección Sistema > Red.

El nombre de dominio predeterminado del dispositivo 2N IP Safety: 2NIPSafety-{número de serie sin guiones}.local (p.ej.: “2NIPSafety-0000000001.local”)

Iniciar sesión con un nombre de dominio tiene la ventaja de utilizar la dirección IP dinámica del dispositivo. Mientras la dirección IP dinámica cambia, el nombre de dominio sigue siendo el mismo. Es posible generar certificados firmados por una autoridad certificadora confiable para un nombre de dominio.

dirección IP

La dirección IP del dispositivo se puede encontrar de las siguientes maneras, a saber [Encontrar la dirección IP del dispositivo \(p. 50\)](#):

- Usando una aplicación disponible gratuitamente **2N Network Scanner**.
- Usando el botón de marcación rápida.

Inicie sesión en la interfaz de configuración web

1. Ingrese la dirección IP o el nombre de dominio en el navegador de Internet **2N IP Safety**. Aparecerá la pantalla de inicio de sesión.
Si no aparece la pantalla de inicio de sesión, asegúrese de haber introducido la dirección IP correcta, el puerto correcto o el nombre de dominio correcto. La pantalla de inicio de sesión tampoco aparece si el servidor web de la interfaz está apagado. Si no tienes una dirección IP o nombre de dominio certificado generado, es posible que veas una alerta de certificado de seguridad no válido. En este caso, debe confirmar que desea ir a la interfaz de configuración web.

2. Ingrese su información de inicio de sesión.

Las credenciales predeterminadas son:

Nombre de usuario: **Admin**

Contraseña: **2n**

Después de iniciar sesión por primera vez, debes cambiar tu contraseña inmediatamente.

Después de iniciar sesión con la contraseña predeterminada, el acceso a las funciones de la interfaz de configuración web es limitado.



SUGERENCIA

Se recomienda utilizar una contraseña que sea difícil de descifrar. No se recomienda utilizar nombres, nombres de lugares o cosas en la contraseña, especialmente aquellos que tienen una conexión directa con el usuario.

Para una mayor seguridad de la contraseña, recomendamos:

- utilizar un generador de contraseñas aleatorias,
- longitud de la contraseña de al menos 12 caracteres,
- una combinación de diferentes caracteres de diferentes conjuntos de caracteres (por ejemplo, letras minúsculas/mayúsculas, números, caracteres especiales, etc.).

Configuración básica mediante hardware.

El botón RESET se utiliza para establecer la configuración original de fábrica, reiniciar el dispositivo, averiguar la dirección IP del dispositivo y cambiar la dirección IP al modo estático o dinámico.

Reinicia el dispositivo

Una pulsación breve del botón RESET (< 1 s) solo reiniciará el dispositivo, sin cambios de configuración.

Encontrar la dirección IP usando hardware

Para conocer la dirección IP actual, proceda de la siguiente manera:

1. Mantenga presionado el botón RESET.
 - a. Espere hasta que los LED rojo y verde del dispositivo se enciendan simultáneamente y suene una señal acústica. 📢 (aprox. 15 a 35 s).
2. Suelte el botón RESET.
3. El dispositivo anunciará automáticamente la dirección IP actual por voz.

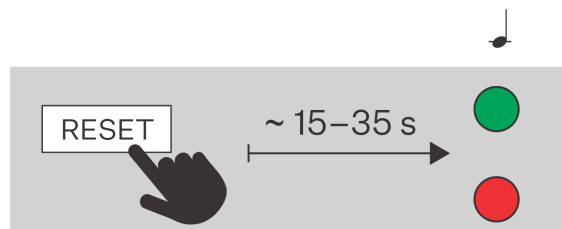



NOTA

El intervalo de tiempo desde que se presiona el botón RESET hasta la primera señalización luminosa y sonora está en el rango de 15 a 35 s, siempre depende del modelo específico del dispositivo.

Cambiar entre la dirección IP estática y dinámica del dispositivo

Para configurar la configuración de red del dispositivo al modo con dirección IP estática (DHCP OFF), proceda de la siguiente manera:

1. Mantenga presionado el botón RESET.
 - a. Espere hasta que los LED rojo y verde del dispositivo se enciendan simultáneamente y suene una señal acústica. 🗨️ (aprox. 15 a 35 s).
 - b. Espere hasta que el LED rojo se apague y suene la señal sonora. 🗨️ (aprox. otros 3 s).
2. Suelte el botón RESET.

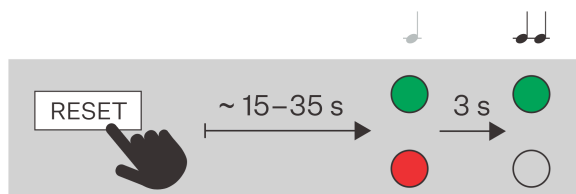

NOTA

Después de reiniciar, el dispositivo tendrá configurados los siguientes parámetros de red:

- Dirección IP: 192.168.1.100
- Máscara de red: 255.255.255.0
- Puerta de enlace predeterminada: 192.168.1.1

Configuración de la dirección IP dinámica del dispositivo

Para configurar la configuración de red de un dispositivo con una dirección IP dinámica (DCHP ON), siga los puntos a continuación:

1. Mantenga presionado el botón RESET.
 - a. Espere hasta que los LED rojo y verde del dispositivo se enciendan simultáneamente y suene una señal acústica. 🗨️ (aprox. 15 a 35 s).
 - b. Espere hasta que el LED rojo se apague y suene la señal sonora. 🗨️ (aprox. otros 3 s).
 - c. Espere hasta que el LED verde se apague, el LED rojo se vuelva a encender y suene la señal sonora. 🗨️🗨️ (aprox. otros 3 s).

2. Suelte el botón RESET.

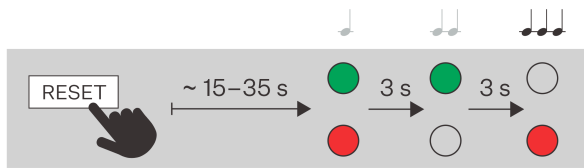

Restaurar a la configuración de fábrica

1. Mantenga presionado el botón RESET.
 - a. Espere hasta que los LED rojo y verde del dispositivo se enciendan simultáneamente y suene una señal acústica. 🎵 (aprox. 15 a 35 s).
 - b. Espere hasta que el LED rojo se apague y suene la señal sonora. 🎵🎵 (aprox. otros 3 s).
 - c. Espere hasta que el LED verde se apague, el LED rojo se vuelva a encender y suene la señal sonora. 🎵🎵🎵 (aprox. otros 3 s).
 - d. Espere hasta que el LED rojo se apague y suene la señal sonora. 🎵🎵🎵🎵 (aprox. otros 3 s).
2. Suelte el botón RESET.

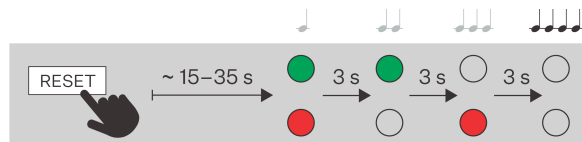

Encontrar la dirección IP del dispositivo

La dirección IP del dispositivo se puede encontrar de las siguientes maneras:

- Usando una aplicación disponible gratuitamente **2N Network Scanner**.
- Usando el botón de marcación rápida.

Encontrar la dirección IP usando 2N Network Scanner

La aplicación se utiliza para encontrar las direcciones IP de todos los dispositivos 2N en la red local. Solicitud **2N Network Scanner** se puede descargar desde el sitio web 2N.com. Se debe instalar Microsoft .NET Framework 2.0 para la instalación.

1. Ejecute el instalador **2N Network Scanner**.
2. El asistente de instalación lo guía a través del proceso de instalación.

3. Después de instalar la aplicación **2N Network Scanner** ejecute la aplicación desde el menú Inicio del sistema operativo Microsoft Windows.

Después de iniciarse, la aplicación comenzará a buscar automáticamente en la red local todos los dispositivos 2N que tengan una dirección IP asignada por DHCP o configurada estáticamente. Estos dispositivos se muestran posteriormente en la tabla.

2N® Network Scanner (version 3.0.4)

IP Address	Serial Number	Display Name	Version
10.0.24.69	54-1921-5022	2N IP Verso Mobile Team	2.29.0.38.6
10.0.24.73	52-1953-0073	2N Indoor Touch 2.0	4.0.0
10.0.24.74	54-0956-0004	2N Indoor Touch	3.4.0.1.0
10.0.24.75	52-1953-0064	2N Indoor Touch 2.0	999.4.3.0 (eng.378...
10.0.24.78	52-1953-0079	2N Indoor Touch 2.0	999.4.4.0 (eng.502...
10.0.24.79	52-2339-0077	2N Indoor Compact	2.30.0.39.0
10.0.24.87	52-2101-0046	2N Indoor Touch 2.0	4.3.0 (rc.4.3.x)
10.0.24.102	52-1953-0098	2N Indoor Touch 2.0	999.4.4.0 (eng.496...
10.0.24.105	52-2656-0067	2N Indoor View	2.29.0.38.6
10.0.24.108	52-2700-0559	2N Indoor Touch 2.0	999.4.4.0 (eng.494...
10.0.24.116	52-2667-0295	2N Indoor Touch 2.0	4.2.2 (release.4.2.2)
10.0.24.123	99-8888-0035	2N Indoor Touch 2.0	999.4.1.7 (eng.root...

Count: 15

4. Seleccione el dispositivo que desea configurar de la lista y haga clic derecho sobre él. Al seleccionar un elemento *Navegar...* Se abrirá una ventana del navegador de Internet, con la cual es posible iniciar sesión en la interfaz de administración web del dispositivo y comenzar a configurarlo.



ATENCIÓN

Si el dispositivo encontrado está atenuado, no es posible configurar su dirección IP utilizando esta aplicación. En este caso, intente buscar el dispositivo nuevamente seleccionando Actualizar y verifique que la multidifusión esté habilitada en su red.



SUGERENCIA

- El acceso a la interfaz web del dispositivo también se puede realizar fácilmente haciendo doble clic en la línea seleccionada en la lista **2N Network Scanner**.
- La dirección IP del dispositivo se puede cambiar seleccionando el elemento *configuración* y luego ingresando la dirección IP estática deseada o activando DHCP.

Las credenciales predeterminadas son:

Nombre de usuario: **Admin**

Contraseña: **2n**

Después de iniciar sesión por primera vez, debes cambiar tu contraseña inmediatamente.



SUGERENCIA

Se recomienda utilizar una contraseña que sea difícil de descifrar. No se recomienda utilizar nombres, nombres de lugares o cosas en la contraseña, especialmente aquellos que tienen una conexión directa con el usuario.

Para una mayor seguridad de la contraseña, recomendamos:

- utilizar un generador de contraseñas aleatorias,
- longitud de la contraseña de al menos 12 caracteres,
- una combinación de diferentes caracteres de diferentes conjuntos de caracteres (por ejemplo, letras minúsculas/mayúsculas, números, caracteres especiales, etc.).

Encontrar la dirección IP usando hardware

Para conocer la dirección IP actual, proceda de la siguiente manera:

1. Mantenga presionado el botón RESET.
 - a. Espere hasta que los LED rojo y verde del dispositivo se enciendan simultáneamente y suene una señal acústica. 📢 (aprox. 15 a 35 s).
2. Suelte el botón RESET.
3. El dispositivo anunciará automáticamente la dirección IP actual por voz.

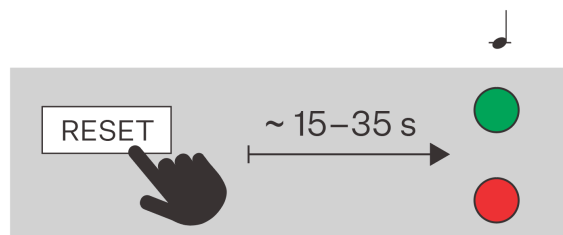

NOTA

El intervalo de tiempo desde que se presiona el botón RESET hasta la primera señalización luminosa y sonora está en el rango de 15 a 35 s, siempre depende del modelo específico del dispositivo.

Encontrar la dirección IP usando el botón de marcación rápida

Para encontrar la dirección IP de **2N IP Safety**, proceda de la siguiente manera:

1. Conecte el dispositivo a la red eléctrica (si ya está conectado, desconéctelo y vuelva a conectarlo).
2. Espere a oír la segunda señal acústica.
3. Pulse 5 veces el botón de marcación rápida de la unidad principal.
4. El dispositivo lee su dirección IP.



NOTA

- Si la dirección es 0.0.0.0, significa que el dispositivo no ha obtenido la dirección IP del servidor DHCP.
- Por motivos de seguridad se puede introducir la secuencia de los botones dentro de un máximo de treinta segundos a partir de la señal acústica. Entre cada pulsado puede haber una pausa no superior a 2 s.

Cambiar entre la dirección IP estática y dinámica del dispositivo

1. Conecte el dispositivo a la red eléctrica (si ya está conectado, desconéctelo y vuelva a conectarlo).
2. Espere a oír la primera señal acústica
3. Pulse 15 veces el botón de marcación rápida de la unidad principal.



ATENCIÓN

Por motivos de seguridad se puede introducir la secuencia 15x 1 dentro de un máximo de treinta segundos a partir de la señal acústica. Entre cada pulsado puede haber una pausa no superior a 2 s.

4. El cambio está señalizado por la señal acústica



NOTA

Cuando se configura la dirección estática, se restablecen los siguientes valores por defecto de los parámetros básicos de la red:

- Dirección IP: 192.168.1.100
- Máscara de red: 255.255.255.0
- Portal inicial: 192.168.1.1

Reiniciar el dispositivo

El dispositivo se puede reiniciar:

- usando el botón RESET,
- utilizando la interfaz de configuración web.



NOTA

Una vez reiniciado el dispositivo, no se produce ningún cambio en la configuración establecida.

Reiniciar el dispositivo usando el botón RESET

Una pulsación breve del botón RESET (< 1 s) solo reiniciará el dispositivo, sin cambios de configuración.

Reiniciar el dispositivo usando la interfaz de configuración web

El dispositivo se puede reiniciar mediante la interfaz de configuración web. Para obtener más información sobre cómo registrarse, consulte [Inicie sesión en la interfaz de configuración web \(p. 47\)](#). En Sistema > Mantenimiento > Uso del sistema **Reiniciar** el dispositivo se reiniciará.

Actualización del firmware

A la hora de instalar **2N IP Safety** recomendamos al mismo tiempo actualizar el firmware del dispositivo. El firmware más reciente para el dispositivo lo encontrará en las páginas [2N.com](#).

El firmware se puede actualizar mediante la interfaz de web de configuración en la sección Sistema > Mantenimiento, ver el Manual de configuración del dispositivo.

Tras la actualización satisfactoria del firmware el dispositivo se reiniciará automáticamente.



SUGERENCIA

Las actualizaciones masivas de varios dispositivos se puede realizar a la vez mediante **2N Access Commander**.

Restaurar a la configuración de fábrica

- Mantenga presionado el botón RESET.
 - Espere hasta que los LED rojo y verde del dispositivo se enciendan simultáneamente y suene una señal acústica. 🗣️ (aprox. 15 a 35 s).
 - Espere hasta que el LED rojo se apague y suene la señal sonora. 🗣️ (aprox. otros 3 s).
 - Espere hasta que el LED verde se apague, el LED rojo se vuelva a encender y suene la señal sonora. 🗣️🗣️ (aprox. otros 3 s).
 - Espere hasta que el LED rojo se apague y suene la señal sonora. 🗣️🗣️🗣️ (aprox. otros 3 s).
- Suelte el botón RESET.

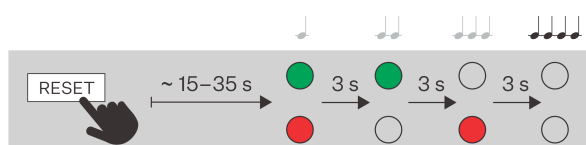

Restablecimiento de fábrica (versión 555v3)

Para restaurar a la configuración original pulse y mantenga pulsado el botón SW1. Espere hasta oír la primera señal acústica (aprox. 10 s) y luego suelte el botón. En el caso de pulsar el botón brevemente, solo se realizará el reinicio del dispositivo.



AVISO

En el caso de restaurar la configuración original de fábrica en un dispositivo con versión de firmware 2.18 o superior, el Relé de Seguridad debe reprogramarse de acuerdo con el procedimiento anterior.

Restablecimiento de fábrica (versión 555v2)

1. Desconecte el dispositivo de la fuente de alimentación.
2. Desplace el puente de cortocircuito en el conector X6 a la posición para establecer la configuración de fábrica. Los puentes de configuración (X6) se encuentran en la parte superior derecha de la placa del circuito impreso.
3. Conecte la alimentación y espere a oír la señal acústica que confirma el inicio.
4. Desconecte el dispositivo de la alimentación.
5. Desplace el puente de cortocircuito en el conector X6 a la posición de operación normal.
6. Conecte la alimentación – en el dispositivo se configurarán los valores de fábrica.

Puentes de configuración X6, versión 555v2 - funcionamiento normal

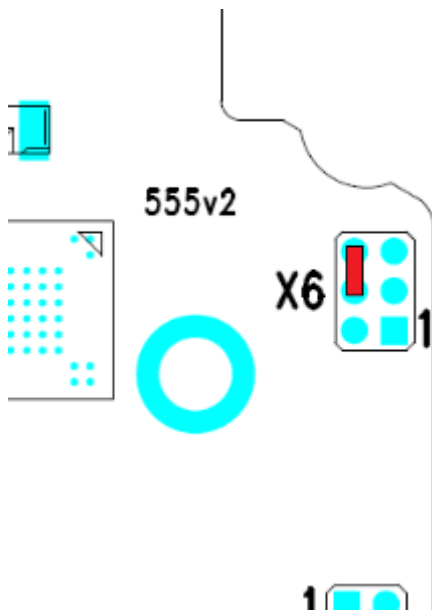

Puentes de configuración X6, versión 555v2 - configuración de fábrica

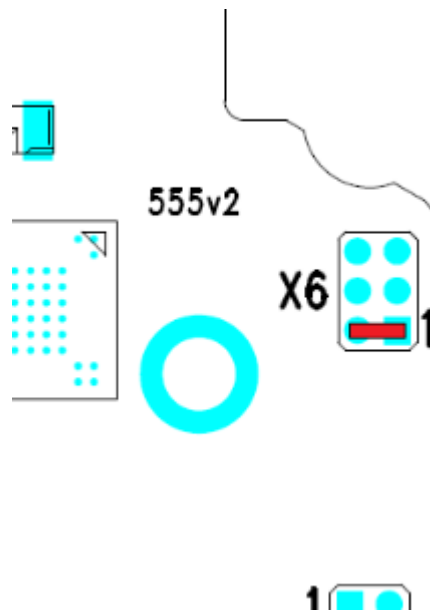

AVISO

En el caso de restaurar la configuración original de fábrica en un dispositivo con versión de firmware 2.18 o superior, el Relé de Seguridad debe reprogramarse de acuerdo con el procedimiento anterior.

Conexión de llamada

Para poder realizar llamadas con otros dispositivos finales en redes IP, el dispositivo debe estar asignado a un contacto en la libreta de direcciones.

Conexión con dispositivos 2N en la red local

1. Asegúrese de que en ambos dispositivos 2N está habilitada la función Llamadas locales.
2. Haga clic en **encontrar dispositivo** encima de la mesa. En la lista, marque el dispositivo con el que desea establecer una conexión. Después de agregar un dispositivo, se abre la edición.

3. Al editar, establezca:
 - un número virtual si inicia una llamada ingresando un número en el teclado numérico
 - información básica y opciones de acceso de usuario al dispositivo.
4. En el caso de que vaya a marcar llamadas con un botón en el dispositivo, deberá asignar al usuario un botón de marcación rápida en **Llamadas > Marcación**, ver Botones de marcación rápida.
5. Para que la llamada sea exitosa, 2N debe estar habilitado en el dispositivo llamado Llamadas locales.

Conexión con otros dispositivos

1. Crea un nuevo contacto haciendo clic en **Agregar usuario** o abrir el detalle de un contacto existente.
2. Haga clic en el ícono de lápiz al lado del parámetro Número de teléfono  abra el número de teléfono de edición.
3. En el campo de destino, ingrese la dirección del destino de la llamada al que se debe enrutar la llamada. Complete la dirección IP de destino o SIP URI en el formulario "nombre de usuario@hostitel" (p.ej.: "johana@2.255.4.255" o "johana@calls.2N.com"). En el caso de llamadas locales, complete el ID del dispositivo llamado 2N, que aparece en el menú Llamadas locales en la interfaz de configuración web del dispositivo llamado.
4. Al editar, establezca:
 - un número virtual si inicia una llamada ingresando un número en el teclado numérico
 - información básica y opciones de acceso de usuario al dispositivo.
5. En el caso de que vaya a marcar llamadas con un botón en el dispositivo, deberá asignar al usuario un botón de marcación rápida en **Llamadas > Marcación**, ver Botones de marcación rápida.
6. Para realizar una llamada con éxito, el servicio que garantiza la transferencia de la llamada debe estar habilitado en el dispositivo llamado.



SUGERENCIA

- A cada usuario se le pueden asignar hasta 3 números de teléfono. Si el usuario no contesta en el primer número de teléfono, la llamada se desvía al siguiente número. De forma alternativa es posible configurar llamadas a varios números de teléfono al mismo tiempo. La llamada a varios números de teléfono de un usuario a la vez se configura marcando la casilla Llamar en el grupo entre los números de teléfono existentes.
- En el caso de que ninguno de los números de teléfono del usuario esté disponible es posible configurar el desvío de la llamada al **Suplente**.
- Los usuarios se pueden agrupar en grupos de llamadas. El nombre del grupo de llamadas se muestra en la guía telefónica en la pantalla del dispositivo. Se puede asignar un grupo de llamadas a un botón de marcación rápida. Si la llamada grupal saliente debe finalizar con el primer rechazo de uno de los usuarios llamados, esta función debe configurarse en Llamadas > Configuración genera.

resolución de problemas

Los problemas tratados con mayor frecuencia encontrará en las páginas <https://www.2n.com/faqs>.

Parámetros técnicos

Tipos de energía

PoE IEEE PoE 802.3af (Class 0, max. 12,95 W) (Clase 0, máx. 12,95 W)

Fuente externa 12 V / 1 A CC

Protocolo de señalización

SIP UDP, TCP, TLS

Botones

Diseño de botones

Botón industrial a prueba de agua y vandalismo, acero inoxidable, con luz azul

Número de botones 1 (a base de pedido, 2)

Teclado numérico

A base de pedido

Audio

Micrófono 2 integrados

Amplificador 10 W (class D)

Vocero 10 W

Nivel de presión sonora (SPL máx.) 78,5 dB (modelo de 1 W, para 1 kHz a 1 m); 94 dB ± 3% (modelo de 10 W, para 1 kHz a 1 m)

Parámetros técnicos

Audio

Control del volumen Ajustable, con modo adaptativo automático.

Duplex completo Sí (AEC)

flujo de audio

Protocolos

- RTP
- RTSP

Códecs y ancho de banda utilizados

- G.711 (PCMA, PCMU): 64 kbps (con encabezados de 85,6 kbps)
- G.729: 16 kbps (con encabezados de 29,6 kbps)
- G.722 – 64 kbps (con encabezados de 85,6 kbps)
- L16/16kHz – 256 kbps (con encabezados de 277,6 kbps)

Video en directo

Protocolos

- RTP
- RTSP
- HTTP

Códecs para transmisión ONVIF/
RTSP

- H.264
- MPEG-4
- MJPEG

Funciones de la cámara IP

Sí - perfiles compatibles:

- ONVIF v2.4 perfil S

Interfaz

POSTERIOR 10/100BASE-TX con Auto-MDIX, RJ-45

Cableado recomendado Cat-5e o mejor

Parámetros técnicos

Interfaz

Protocolos soportados	SIP2.0, DHCP opt. 66, SMTP, 802.1x, RTSP, RTP, TFTP, HTTP, HTTPS, Syslog, ONVIF
interruptor pasivo	Contacto de conmutación y desconexión (NO/NC), máx. 30 V / 1 A AC/DC
Salida de conmutación activa	8 a 12 V CC dependiendo de la fuente de alimentación, 600 mA máx. <ul style="list-style-type: none">• PoE: 10V• adaptador: voltaje de fuente –2 V

Parámetros mecánicos

Cubrir	Robusta fundición de aluminio	
	Color <ul style="list-style-type: none">• RAL 2004 naranja	
Panel frontal	Fundición de aluminio <ul style="list-style-type: none">• Fibra de vidrio FR4	
Masa (según la configuración)	Máx. netto	2 kg
	Máx. brutto	2,5 kg
Temperatura de funcionamiento	–40 °C a 55 °C	
Humedad relativa de funcionamiento	10 a 95% (sin condensación)	
Temperatura de almacenamiento	–40 °C a 70 °C	
Altitud recomendada	hasta 2000 metros	
Nivel de cobertura	IP65, IP69K (91521xxxW), NEMA X4	

Parámetros mecánicos

Nivel de resistencia

IK10

Dibujos generales

Instalación en superficie

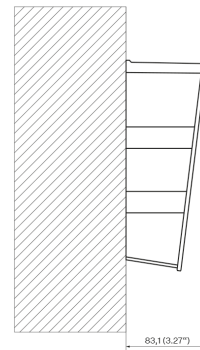
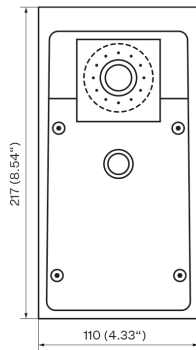

Instalación empotrada - en pladur

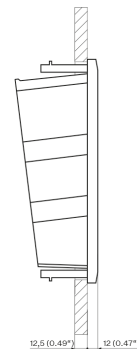
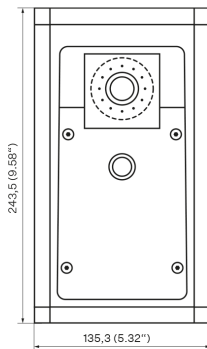

Parámetros técnicos

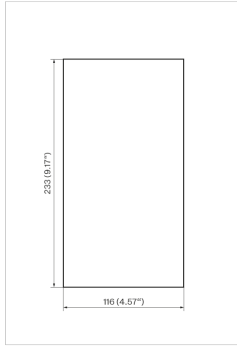

Instalación empotrada – en mampostería convencional

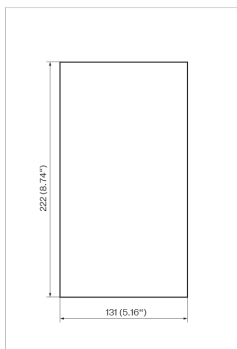
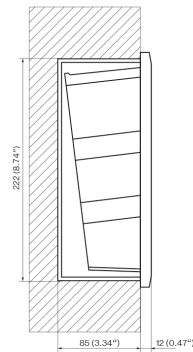
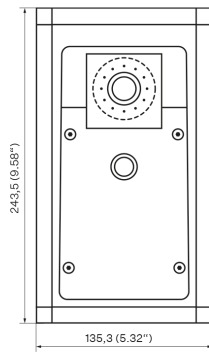

Instrucciones y advertencias generales

Antes de utilizar este producto, lea atentamente este manual de instrucciones y siga las instrucciones y recomendaciones contenidas en el mismo.

Si el producto se utiliza de una manera distinta a la especificada en este manual, el producto podría funcionar mal o dañarse o destruirse.

El fabricante no asume ninguna responsabilidad por los daños causados por el uso del producto de forma distinta a la especificada en este manual, es decir, en particular por su uso incorrecto, incumplimiento de las recomendaciones y advertencias.

Cualquier otro uso o conexión del producto, aparte de los procedimientos y conexiones especificados en el manual, se considera incorrecto y el fabricante no se hace responsable de las consecuencias provocadas por tales acciones.

El fabricante no es responsable por daños o destrucción del producto causada por ubicación inadecuada, instalación, operación incorrecta o uso del producto contrario a este manual de instrucciones.

El fabricante no se hace responsable del mal funcionamiento, daño o destrucción del producto como consecuencia de una sustitución no profesional de piezas o como consecuencia del uso de repuestos no originales.

El fabricante no es responsable de la pérdida o daño del producto debido a desastres naturales u otros efectos de las condiciones naturales.

El fabricante no se hace responsable de los daños que sufra el producto durante su transporte.

El fabricante no ofrece ninguna garantía contra pérdida o daño de datos.

El fabricante no asume ninguna responsabilidad por daños directos o indirectos causados por el uso del producto en violación de estas instrucciones o su falla como resultado del uso del producto en violación de estas instrucciones.

Al instalar y utilizar el producto se deben observar los requisitos legales o lo dispuesto en normas técnicas para la instalación eléctrica. El fabricante no es responsable de los daños o destrucción del producto ni de ningún daño causado al cliente si el producto se manipula en violación de las normas establecidas.

El cliente está obligado a garantizar la seguridad del software del producto por su propia cuenta. El fabricante no se hace responsable de los daños causados por una seguridad insuficiente.

El cliente está obligado a cambiar la contraseña de acceso al producto inmediatamente después de la instalación. El fabricante no se hace responsable de los daños que surjan en relación con el uso de la contraseña de acceso original.

El fabricante tampoco se hace responsable de los costes adicionales incurridos por el cliente en relación con la realización de llamadas a líneas con tarifa aumentada.

Directivas, leyes y reglamentos

2N IP Safety cumple con las siguientes pautas y regulaciones:

EU

- 2012/19/UE sobre residuos de aparatos eléctricos y electrónicos

- 2014/30/UE sobre compatibilidad electromagnética
- 2014/35/EU para equipos eléctricos para uso dentro de ciertos límites de voltaje
- 2011/65/UE sobre la restricción del uso de determinadas sustancias peligrosas en aparatos eléctricos y electrónicos

Industria Canadá

Este dispositivo Clase B cumple con la norma canadiense ICES/NMB-003.

Legislación de Tailandia

เครื่องโทรคมนาคมและอุปกรณ์นี้
มีความสอดคล้องตามมาตรฐานหรือขอ
กำหนดทางเทคนิคของ กสทช.

nab.

เครื่องวิทยุคมนาคมนี้ ได้รับยกเว้น ไม่ต้องได้
รับใบอนุญาตให้มี ใช้ซึ่งเครื่องวิทยุคมนาคม
หรือตั้งสถานีวิทยุคมนาคมตามประกาศ กสทช.
เรื่อง เครื่องวิทยุคมนาคม และสถานีวิทยุ
คมนาคมที่ได้รับยกเว้นไม่ต้องได้รับใบอนุญาต
วิทยุคมนาคมตามพระราชบัญญัติวิทยุคมนาคม
พ.ศ. 2498



nab. | โทรคมนาคม
กำกับดูแลเพื่อประชาชน
Call Center 1200 (InSW)

Legislación de Japón

この装置は、クラス B 機器です。この装置は、住宅環境で使用この装置は、クラス B 機器です。この装置は、住宅環境で使用することを目的としていますが、この装置がラジオやテレビジョン受信機に近接して使用されると、受信障害を引き起こすことがあります。取扱説明書に従って正しい取り扱いをして下さい。
VCCI - B

本製品は、シールドネットワークケーブル(STP)を使用して接続してください。また適切に接地してください。

本製品は電気通信事業者 (移動通信会社、固定通信会社、インターネットプロバイダ等) の通信回線 (公衆無線 LAN を含む) に直接接続することができません。本製品をインターネットに接続する場合は、必ずルータ等を経由し接続してください。

Manejo de residuos eléctricos y pilas usadas.



Los aparatos eléctricos y las baterías usados no deben tirarse a los residuos municipales. ¡Una eliminación inadecuada podría dañar el medio ambiente!

Al final de su vida útil, lleve los aparatos eléctricos del hogar y las acumuladores usados retirados del aparato a puntos de recogida especiales o devuélvalos al vendedor o fabricante, quien velará por su

Instrucciones y advertencias generales

tratamiento ecológico. La devolución es gratuita y no está vinculada a la compra de bienes adicionales. Los dispositivos entregados deberán estar completos.

No arroje las baterías al fuego, no las desmonte ni las cortocircuite.



2N IP Safety – Manual de instalación

© 2N Telekomunikace a. s., 2025

2N.com