

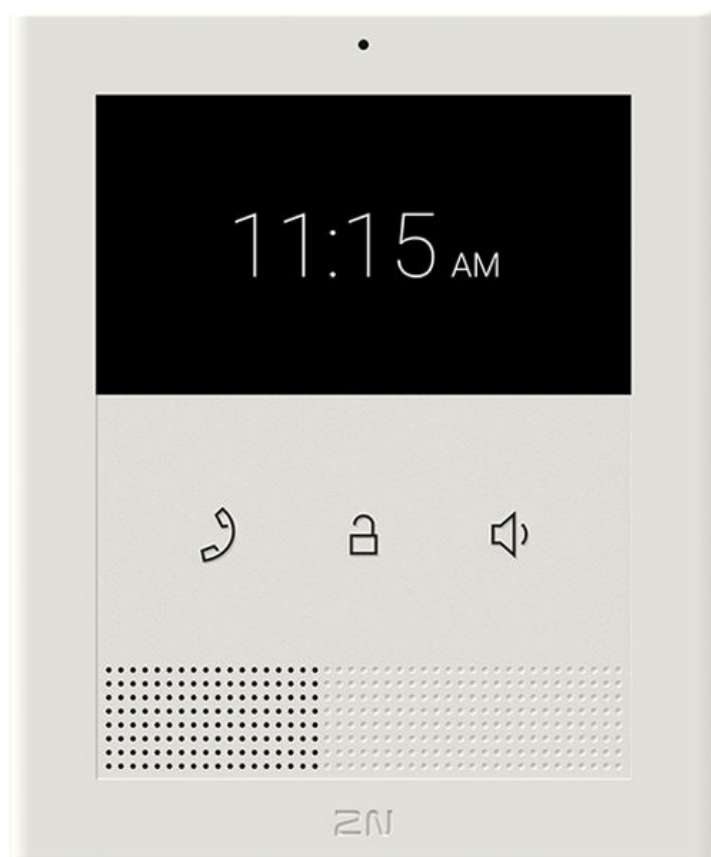

# 2N Clip

Manual de usuario



# Tabla de contenidos

<b>Símbolos y términos utilizados</b> .....	<b>4</b>
<b>Presentación de producto</b> .....	<b>5</b>
Propiedades básicas .....	5
Variantes de producto .....	6
Accesorios para la instalación .....	6
Comprobación del contenido del paquete .....	7
Colocación de elementos en el dispositivo .....	7
Lado delantero .....	7
parte trasera .....	8
<b>Instalación mecánica</b> .....	<b>9</b>
Condiciones de instalación .....	9
Instalación en pared .....	10
Instalación en una caja de salida única .....	11
Instalación en bastidor .....	13
Pegatinas táctiles .....	15
Quitar el dispositivo .....	15
Fuente de alimentación del dispositivo .....	15
Conexión de alimentación PoE .....	16
<b>una guía rápida</b> .....	<b>18</b>
Encontrar la dirección IP del dispositivo .....	18
Encontrar la dirección IP usando 2N IP Utility .....	18
Encontrar la dirección IP usando hardware .....	19
Encontrar la dirección IP usando la pantalla del dispositivo .....	20
Acceso a la configuración del dispositivo a través de la web .....	20
Cambio de contraseña .....	21
Navegadores recomendados .....	21
Actualización del firmware .....	22
Reiniciar el dispositivo .....	22
Reiniciar el dispositivo usando la interfaz de configuración web .....	23
Reiniciar el dispositivo usando el control del dispositivo .....	23
Reiniciar el dispositivo usando el botón RESET .....	23
Restablecimiento de la configuración de fábrica .....	23
Para restaurar los ajustes de fábrica mediante la interfaz de configuración web .....	23
Restablecer los ajustes de fábrica mediante el botón RESET .....	23
Configuración básica mediante hardware .....	24
Reinicia el dispositivo .....	24
Encontrar la dirección IP usando hardware .....	25
Configuración de una dirección IP estática mediante el botón RESET .....	25
Configuración de una dirección IP dinámica mediante el botón RESET .....	26
Restablecer los ajustes de fábrica mediante el botón RESET .....	26
<b>Interfaz de configuración web</b> .....	<b>27</b>
Primer acceso .....	27
Encontrar dispositivos en la red .....	27
Acceso a la configuración del dispositivo a través de la web .....	31
Ajustes básicos del dispositivo .....	32
Actualización del firmware .....	32
Directorio .....	33
Llamar .....	33
Ajustes de pantalla .....	36
Ajustes avanzados .....	36
Ajustes de sonido .....	36
Perfiles de tiempo .....	37
Configuración avanzada de la cuenta SIP .....	38

Sistema .....	39
Ajustes de fecha y hora .....	39
Configuración de la red .....	40
Puertos utilizados .....	40
<b>Control del dispositivo .....</b>	<b>43</b>
Funciones de los botones .....	43
Pantalla de inicio .....	45
Menú directorio .....	46
Menú de configuración .....	48
Menú de configuración de tono de llamada .....	49
Estados operativos .....	50
Señalización de estados operativos. ....	50
llamadas .....	51
Modo descanso .....	53
Bloqueo del dispositivo .....	54
<b>Mantenimiento - limpieza .....</b>	<b>55</b>
<b>resolución de problemas .....</b>	<b>56</b>
<b>Parámetros técnicos .....</b>	<b>57</b>
<b>2N Clip .....</b>	<b>57</b>
<b>Instrucciones y advertencias generales .....</b>	<b>60</b>
Directivas, leyes y reglamentos .....	60
EU .....	60
Industria Canadá .....	61
Manejo de residuos eléctricos y pilas usadas. ....	61

## Símbolos y términos utilizados.

Los siguientes símbolos y pictogramas se utilizan en el manual:



### **PELIGRO**

**Siga siempre** las recomendaciones aquí descritas para evitar daños personales.



### **AVISO**

**Siga siempre** las recomendaciones aquí descritas para evitar daños en los dispositivos.



### **ATENCIÓN**

**Información importante** para el correcto funcionamiento del sistema.



### **SUGERENCIA**

**Información útil** para la funcionalidad rápida y eficiente.



### **NOTA**

Procedimientos y consejos para el uso efectivo de las funciones del dispositivo.

# Presentacion de producto

Este capítulo presenta el producto. **2N Clip**, las posibilidades de su uso y los beneficios que se derivan de su uso.

## Propiedades básicas

**2N Clip** es una unidad interna IP/SIP que permite audio y vídeo la comunicación con intercomunicadores IP 2N.

El dispositivo incluye un panel de control con tres botones, un altavoz potente, un micrófono de alta calidad que permite una excelente audibilidad y claridad, una interfaz Ethernet para conectarse a una red LAN, y conectores para conectar una fuente de alimentación externa y un conector para el timbre de la puerta.

**2N Clip** Es de alta calidad, asequible unidad interior de respuesta que se caracteriza por su fácil instalación y configuración. En una sola instalación es posible combinar varios tipos de unidades de respuesta fabricadas por la empresa 2N Telekomunikace a.s.

**2N Clip** incluye una interfaz de configuración personalizada basada en web que proporciona a los usuarios una mayor comodidad a la hora de configurar el dispositivo.

Propiedades básicas **2N Clip**:

- Pantalla de plexiglás de 2 mm de grosor.
- de alimentación PoE
- Administración y configuración remotas a través de **2N Remote Configuration**
- cerradura del dispositivo
- control remoto de las cerraduras de las puertas
- visualización de la hora en la pantalla
- interfaz de configuración web integrada
- posibilidad de variante del dispositivo con bucle de inducción integrado
- entrada para timbre externo

## Esquema de conexión de una solución integral

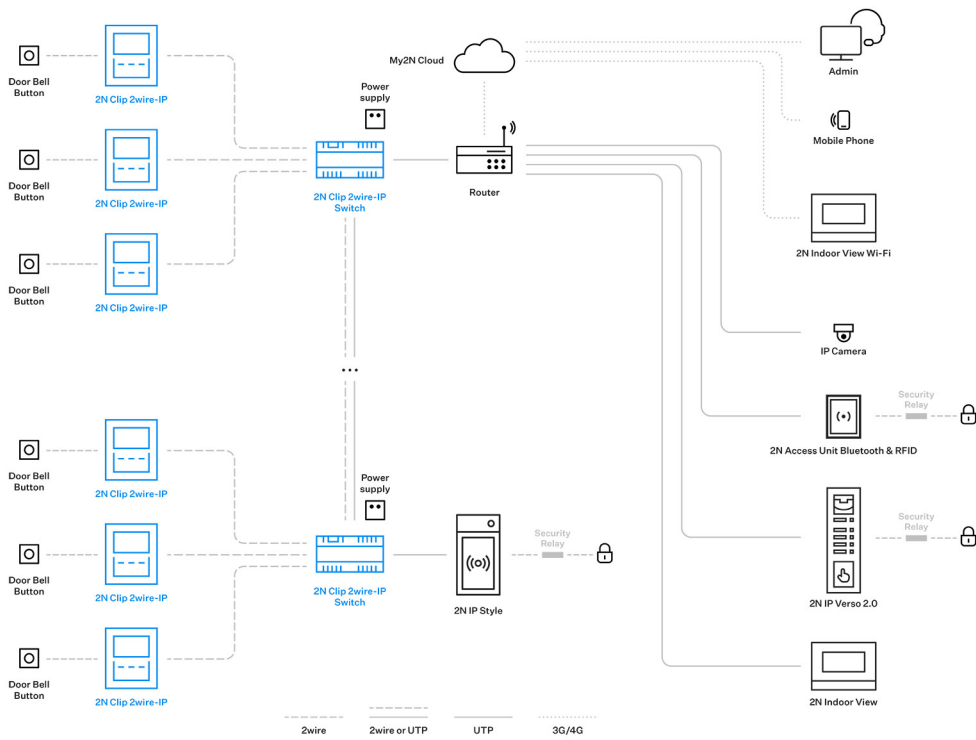

## Variantes de producto

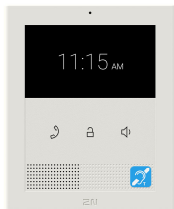

Número de orden: 9138512

Axis N° de referencia 02893-001

**2N Clip**

Variante con bucle de inducción

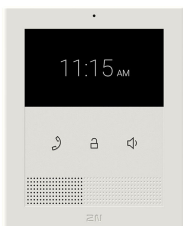

Número de orden: 9138511

Axis N° de referencia 02892-001

**2N Clip**

Variante sin bucle de inducción

## Accesorios para la instalación

Para la instalación hay accesorios en conformidad con el modo de instalación.

## Presentación de producto

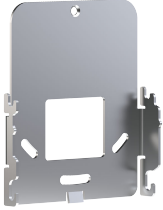

**Número de referencia: 9138003**

Axis N° de referencia 02906-001

Soporte de montaje

Placa de instalación de caja de una unidad para **2N Clip**.

Soporte metálico de montaje para EE. UU. para **2N Clip**.

---



**Número de referencia: 9138002**

Axis N° de referencia 02905-001

Pararse

Representar **2N Clip**.

## Comprobación del contenido del paquete.

Antes de iniciar la instalación, compruebe que el embalaje del dispositivo esté completo. Contiene:

1x **2N Clip**

---

1x Certificado de propiedad

---

1x manual de usuario abreviado

---

1x soporte de metal para la UE

---

2x tornillos de montaje del soporte (tornillos autorroscantes de 3 x 12 mm con cabeza de lente)

---

1x abrazadera de conexión del timbre (extraíble)

---

2x adhesivo táctil

## Colocación de elementos en el dispositivo.

### Lado delantero

## Presentacion de producto

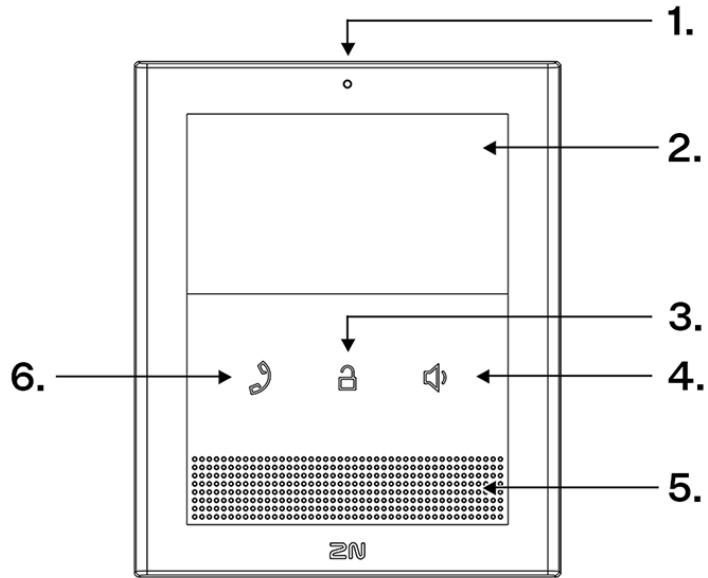

1. Micrófono
2. Mostrador
3. Botón de bloqueo
4. Botón de altavoz
5. Vocero
6. Botón de auriculares

## parte trasera

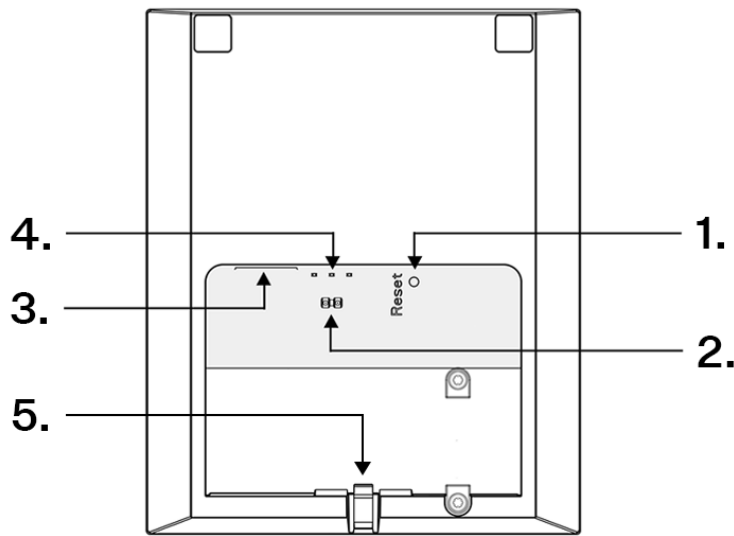

1. Botón de reinicio
2. Entrada para pulsador de timbre
3. LAN Ethernet/PoE
4. LED de estado
5. Pestillo de bloqueo

# Instalación mecánica

Este capítulo trata de los principios del procedimiento de instalación y de la conexión del dispositivo. **2N Clip.**

El dispositivo se puede instalar de las siguientes maneras:

- en la pared ,
- en el soporte (no incluido en el paquete).

## Condiciones de instalación



### ATENCIÓN

La instalación y el ajuste de este equipo sólo deben ser realizados por personas cualificadas para ello.

- Es posible que exceder la temperatura de funcionamiento permitida no tenga un efecto inmediato en el funcionamiento del dispositivo, pero puede provocar un envejecimiento más rápido y una menor confiabilidad del dispositivo. El rango de trabajo permitido de temperaturas de trabajo y humedad ambiental se puede encontrar en el capítulo [Parámetros técnicos \(p. 57\)](#).
- Por encima y por debajo del dispositivo se debe dejar espacio libre para que el aire fluya y disipe el calor generado.
- No hay fuertes radiaciones electromagnéticas en el lugar de instalación.
- La conexión VoIP debe configurarse correctamente según SIP y otras recomendaciones de VoIP.
- El dispositivo está diseñado para su instalación en posición vertical (perpendicular al suelo) hasta 135 cm desde el suelo. El funcionamiento del dispositivo en una posición de trabajo diferente solo es posible durante un corto período de tiempo, por ejemplo, en un servicio de inspección rápida.



### AVISO

Este dispositivo debe implementarse dentro de una infraestructura de red que brinde una protección adecuada contra los ataques de denegación de servicio (DoS) y amenazas similares basadas en la red. El dispositivo no incluye protección integrada contra el tráfico malintencionado o de gran volumen y depende del entorno de red circundante, como los firewalls, los sistemas de prevención de intrusiones o la limitación de velocidad, para defenderse. Si no se implementan las medidas de seguridad de red adecuadas, es posible que el servicio se degrade o deje de estar disponible. La documentación de usuario del equipo debe contener

[descripción de todas las interfaces de red expuestas y de todos los servicios expuestos a través de las interfaces de red](#), que se entregan como parte del estado predeterminado de fábrica.

## Instalación en pared



### AVISO

Después de desembalar el dispositivo **2N Clip** es necesario retirar el soporte metálico ubicado en la parte posterior del dispositivo para su instalación. Es recomendable utilizar ambas manos al mismo tiempo para retirar con seguridad el soporte metálico. La extracción descuidada y la presión insuficiente del pestillo de bloqueo pueden dañarlo. ¡Siga las instrucciones de eliminación a continuación!

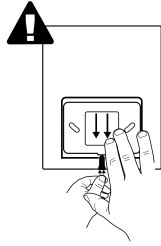

1. Con la mano izquierda, presione la pestaña de bloqueo en el medio del borde inferior del dispositivo para que se doble lo suficiente como para quitar el soporte de metal. No presione el pestillo de bloqueo desde arriba. La extracción podría causar lesiones.
2. Sujete el soporte metálico con la mano derecha y deslícelo hacia abajo.

**2N Clip** Se instala directamente en la pared mediante un soporte metálico o en una caja de instalación preparada previamente. El soporte metálico en la parte posterior del dispositivo es compatible con cajas de cableado con una separación de orificios de montaje de 60 mm. Hay disponible un soporte de metal estadounidense para instalación con cajas de salida única compatibles.



### NOTA

Se incluyen tornillos y tacos para el montaje en pared.

La altura recomendada para una instalación normal es de 135 cm del suelo. La altura de instalación puede variar según el uso del dispositivo.



### SUGERENCIA

[Plantilla de perforación](#) está disponible para descargar en [2N.com](http://2N.com).

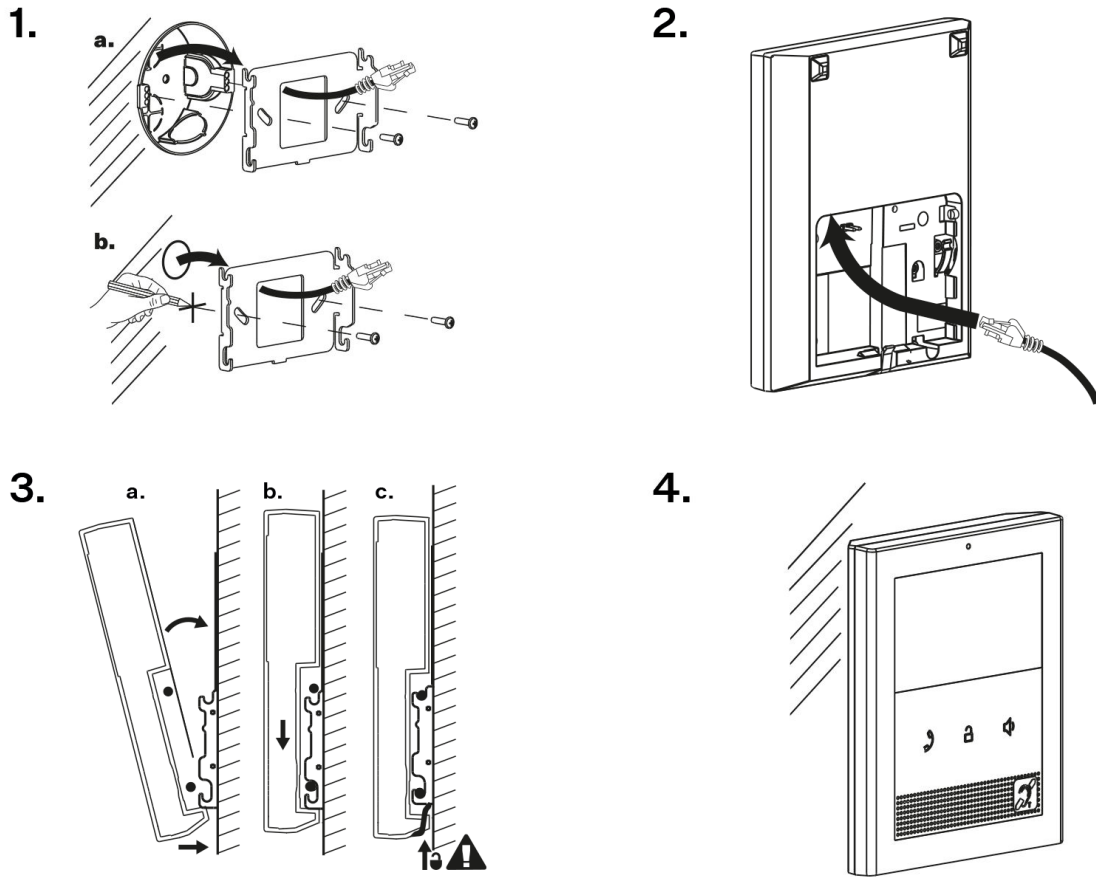

1. Pase el conector LAN preparado que va desde la pared a través del soporte de metal. Asegúrese de que esté orientado correctamente para conectarlo al dispositivo después de la implementación.



#### SUGERENCIA

Al instalar el soporte en la pared, es fundamental garantizar la orientación correcta. La orientación correcta se puede reconocer fácilmente por el perfil que sobresale en el borde inferior del soporte.

- Retire la tapa de la caja de instalación empotrada. Extraiga el cableado preparado: cable UTP cable de timbre (dos hilos), alimentación.
2. Conecte el conector de red LAN.
  3.
    - a. Coloque primero el dispositivo con el borde inferior debajo del soporte. Luego alinee el dispositivo en posición vertical contra la pared, manteniendo el borde inferior del dispositivo aún sujeto debajo del soporte.
    - b. Deslice el dispositivo suavemente hacia abajo por la pared.
    - c. Al hacer clic en el pestillo de bloqueo, el dispositivo queda completamente conectado.
  4. El dispositivo está listo para el funcionamiento básico. Para la plena funcionalidad del dispositivo, también es necesario realizar [configuración de software](#).

### Instalación en una caja de salida única

Para instalar el dispositivo **2N Clip** En EE. UU. se recomienda utilizar el soporte metálico de montaje para EE. UU. (no incluido). Mediante un soporte metálico, el dispositivo se puede instalar en cajas de instalación universales americanas de un solo grupo. El dispositivo también se puede instalar directamente en la pared sin caja de instalación.

La altura recomendada para una instalación normal es de 135 cm del suelo. La altura de instalación puede variar según el uso del dispositivo.



**SUGERENCIA**

Plantilla de perforación está disponible para descargar en 2N.com.

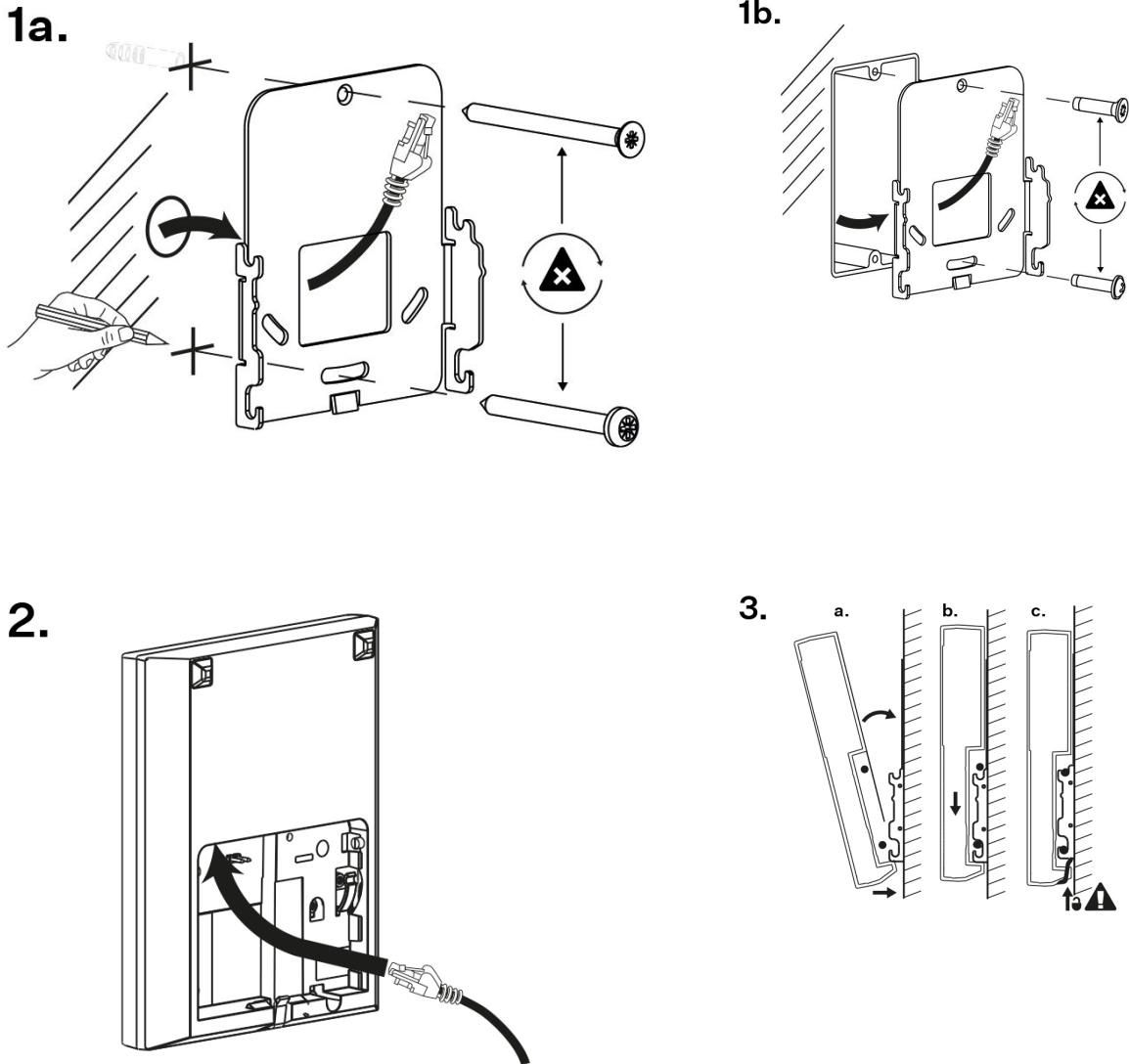

1. Pase el cable de par trenzado preparado conector LAN que sale de la pared a través del soporte metálico. Asegúrese de que está orientado correctamente para su conexión al dispositivo una vez desplegado. Si es necesario, nivele el soporte con un nivel de burbuja y atorníllelo a la caja de instalación o a la pared. Se incluyen tornillos y tacos para instalar el aparato en la pared.



**ATENCIÓN**

Al instalar el soporte es **necesariamente** preste atención a la ubicación de los tornillos utilizados para fijar el soporte metálico a la pared o a la caja de instalación. Utilice un tornillo de cabeza plana en el orificio redondo superior del soporte, coloque un tornillo de cabeza elevada en el orificio longitudinal inferior. Si se reemplazan los tornillos, existe riesgo de dañar el dispositivo.

2. Conecte conector LAN de red al dispositivo.
3.
  - a. Coloque primero el dispositivo con el borde inferior debajo del soporte. Luego alinee el dispositivo en posición vertical contra la pared, manteniendo el borde inferior del dispositivo aún sujeto debajo del soporte.
  - b. Deslice el dispositivo suavemente hacia abajo por la pared.
  - c. Al hacer clic en el pestillo de bloqueo, el dispositivo queda completamente conectado.
4. El dispositivo está adjunto. Existe un ligero espacio entre el dispositivo y la pared debido al mayor tamaño del soporte metálico, que es totalmente compatible con la instalación.  
El dispositivo está listo para el funcionamiento básico. Para la plena funcionalidad del dispositivo, también es necesario realizar [configuración de software](#).

## Instalación en bastidor

Alternativamente, el dispositivo se puede instalar en un soporte que se puede colocar, por ejemplo, sobre una mesa. Este soporte no está incluido.

Como parte de la preparación de la instalación, extraiga el cableado preparado, el cable UTP, y la fuente de alimentación. Acorte los cables a la longitud deseada. Engarce el conector RJ-45 al cable UTP. Conecte el cable de timbre al conector junto con el conector LAN.



### AVISO

Después de desembalar el dispositivo **2N Clip** es necesario retirar el soporte metálico ubicado en la parte posterior del dispositivo para su instalación. Es recomendable utilizar ambas manos al mismo tiempo para retirar con seguridad el soporte metálico. La extracción descuidada y la presión insuficiente del pestillo de bloqueo pueden dañarlo. ¡Siga las instrucciones de eliminación a continuación!

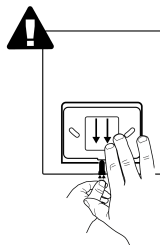

- a. Con la mano izquierda, presione la pestaña de bloqueo en el medio del borde inferior del dispositivo para que se doble lo suficiente como para quitar el soporte de metal. No presione el pestillo de bloqueo desde arriba. La extracción podría causar lesiones.
- b. Sujete el soporte metálico con la mano derecha y deslícelo hacia abajo.

1a.

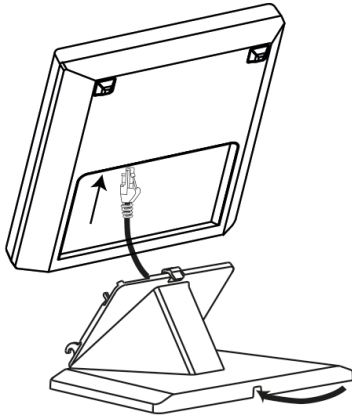

1b.

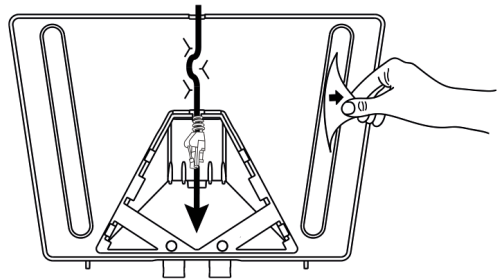

2a.

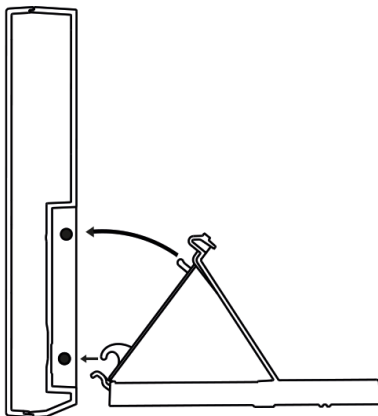

2b.

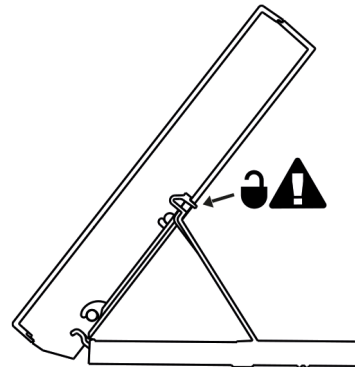

3.

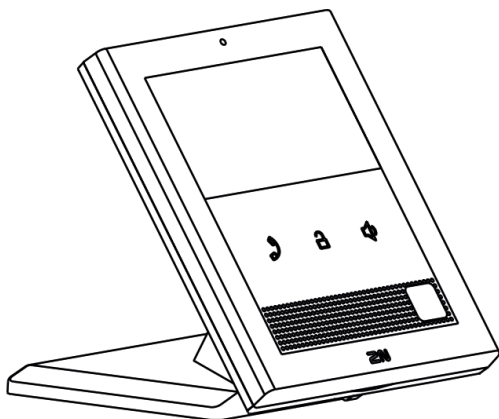

1. Prepare el conector LAN de red páselo por la parte inferior del soporte y conéctelo a la toma para el conector LAN de red. Coloque el cable en la ranura preparada en el centro de la base del soporte. Retire la lámina protectora de las superficies antideslizantes del soporte.



#### ATENCIÓN

Debido a las dimensiones de la ranura en la parte inferior del soporte, se recomienda utilizar un cable UTP CAT5e.

2. Coloque el soporte con el cable ya roscado y conectado en el dispositivo. Primero enganche los ganchos del soporte, luego incline el soporte hacia el dispositivo y encaje las pestañas de bloqueo en el borde superior del soporte en el cuerpo del dispositivo.
3. El dispositivo está listo para el funcionamiento básico. Para la plena funcionalidad del dispositivo, también es necesario realizar [configuración de software](#).

## Pegatinas táctiles

Se incluyen pegatinas táctiles especiales con superficie en relieve. Estos adhesivos ayudan a las personas con deficiencias visuales a reconocer los controles básicos del aparato.

Recomendamos colocar la pegatina junto al botón de llamada entrante.



#### NOTA

Limpie la superficie del aparato de polvo y suciedad antes de colocar el adhesivo.

## Quitar el dispositivo

1.

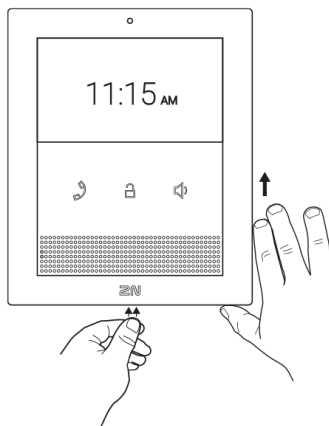

2.

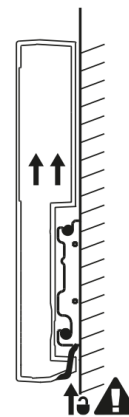

1. Presione el pestillo de bloqueo que se encuentra en el centro del borde inferior trasero del dispositivo. Libere el dispositivo del soporte metálico o del soporte tirando suavemente hacia arriba
2. Desenganche el dispositivo y retírelo de forma segura.

## Fuente de alimentación del dispositivo

Dispositivo **2N Clip** se alimenta mediante un cable Ethernet conectado a una fuente de alimentación PoE o un conmutador/enrutador Ethernet con soporte para fuente de alimentación PoE.

Cada interruptor 2N Clip 2wire-IP se alimenta de una fuente de alimentación externa. Recomendamos utilizar el Mean Well HDR-100-48 (1120302, 03479-001) con una potencia nominal de 48 V CC, 1,92 A.

### Tipo de fuente de alimentación

PoE, IEEE 802.3af, Clase 0 (0,44-12,95 W)

Resumen de las características técnicas <urn:resource:component:131802> .



#### ATENCIÓN

Este aparato no se puede conectar directamente a las líneas telefónicas (o a las redes públicas sin cable) de ninguno de los proveedores de servicios de telecomunicación (es decir, operadores móviles, explotadores de líneas fijas o proveedores de internet). Se necesita un router para conectar este producto a Internet.



#### AVISO

- Conectar una fuente de alimentación defectuosa o incorrecta puede causar daños temporales o permanentes al dispositivo.

### Conexión de alimentación PoE

Para conectar **2N Clip** para la red Ethernet se utiliza un cable recto estándar terminado con conectores RJ-45. El dispositivo admite los protocolos 10BaseT y 100BaseT.



#### ATENCIÓN

- En caso de restablecer la configuración de fábrica, la configuración de la interfaz Ethernet del dispositivo también cambiará.
- El uso de un cable Ethernet defectuoso puede provocar una gran pérdida de paquetes en la red Ethernet y la consiguiente inestabilidad asociada con una mala calidad de la llamada.

**conector de cable ethernet**

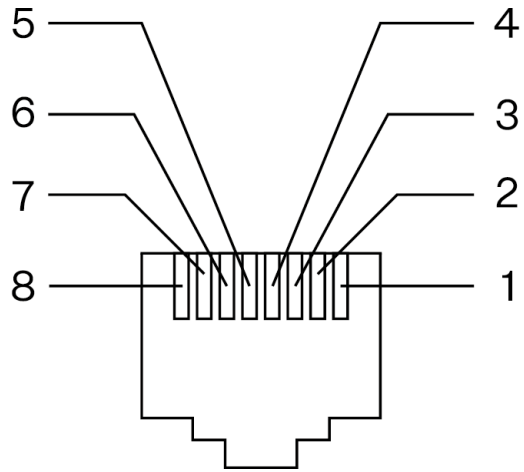

**Toma Ethernet**

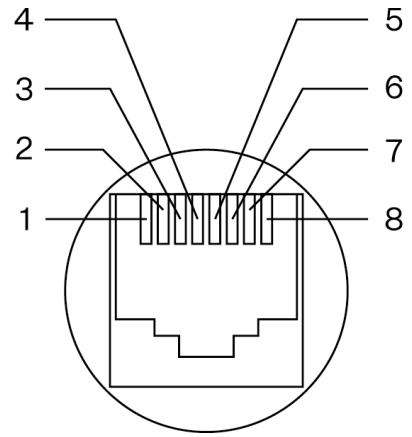

- 1. Tx+
- 2. Tx-
- 3. Rx+
- 4. no utilice
- 5. no utilice
- 6. Rx-
- 7. no utilice
- 8. no utilice

# una guía rápida

## Encontrar la dirección IP del dispositivo

La dirección IP del dispositivo se puede encontrar de las siguientes maneras:

- Usando una aplicación disponible gratuitamente 2N IP Utility.
- Mostrando información directamente en la pantalla del dispositivo.
- Por hardware (botón RESET).

## Encontrar la dirección IP usando 2N IP Utility

Para averiguar la dirección IP de un dispositivo 2N de su red local, utilice la utilidad 2N IP Utility. La aplicación 2N IP Utility se puede descargar de las páginas web [2N.com](http://2N.com). Para la instalación es necesario tener instalado Microsoft .NET Framework 4.7.2.

1. Ejecute el instalador 2N IP Utility.
2. El asistente de instalación lo guía a través del proceso de instalación.
3. Después de instalar la aplicación 2N IP Utility ejecute la aplicación desde el menú Inicio del sistema operativo Microsoft Windows.

Después de iniciarse, la aplicación comenzará a buscar automáticamente en la red local todos los dispositivos 2N y AXIS que tengan una dirección IP asignada por DHCP o configurada estáticamente. Estos dispositivos se mostrarán luego en la tabla.

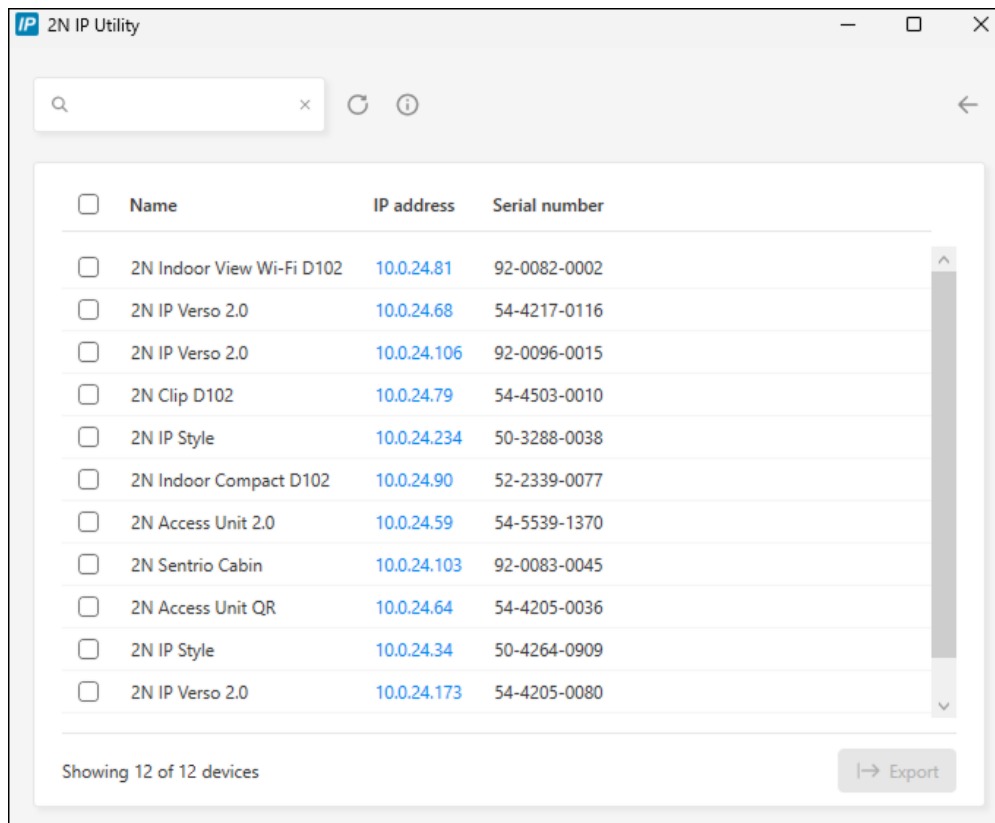

The screenshot shows the 2N IP Utility application window. At the top, there is a search bar and navigation icons. Below is a table with 12 rows of device information. Each row has a checkbox on the left, followed by the device name, IP address, and serial number. The IP addresses are highlighted in blue. At the bottom left, it says 'Showing 12 of 12 devices' and at the bottom right, there is an 'Export' button.

<input type="checkbox"/>	Name	IP address	Serial number
<input type="checkbox"/>	2N Indoor View Wi-Fi D102	10.0.24.81	92-0082-0002
<input type="checkbox"/>	2N IP Verso 2.0	10.0.24.68	54-4217-0116
<input type="checkbox"/>	2N IP Verso 2.0	10.0.24.106	92-0096-0015
<input type="checkbox"/>	2N Clip D102	10.0.24.79	54-4503-0010
<input type="checkbox"/>	2N IP Style	10.0.24.234	50-3288-0038
<input type="checkbox"/>	2N Indoor Compact D102	10.0.24.90	52-2339-0077
<input type="checkbox"/>	2N Access Unit 2.0	10.0.24.59	54-5539-1370
<input type="checkbox"/>	2N Sentries Cabin	10.0.24.103	92-0083-0045
<input type="checkbox"/>	2N Access Unit QR	10.0.24.64	54-4205-0036
<input type="checkbox"/>	2N IP Style	10.0.24.34	50-4264-0909
<input type="checkbox"/>	2N IP Verso 2.0	10.0.24.173	54-4205-0080

4. Seleccione de la lista el dispositivo que desea configurar y haga clic con el botón izquierdo del ratón. Se abrirá la parte derecha de la ventana de configuración web.



#### SUGERENCIA

- También se puede acceder a la interfaz de configuración web a través del botón **Abrir en navegador externo**, que permite abrir la interfaz en una ventana independiente del navegador.
- Pulse sobre un dispositivo de la lista para ver información detallada. Pulse el botón **IP settings** para cambiar la dirección IP introduciendo la dirección IP estática deseada o activando DHCP.
- La aplicación también le permite exportar los dispositivos seleccionados a un archivo CSV. En primer lugar, seleccione el dispositivo marcando las casillas de cada dispositivo de la lista y, a continuación, utilice el botón **Exportar** que aparece en la parte inferior de la ventana. El archivo exportado contendrá el nombre, la dirección IP y el número de serie de los dispositivos seleccionados.

Las credenciales predeterminadas son:

Nombre de usuario: **Admin**

Contraseña: **2n**

Después de iniciar sesión por primera vez, debes cambiar tu contraseña inmediatamente.



#### SUGERENCIA

Se recomienda utilizar una contraseña que sea difícil de descifrar. No se recomienda utilizar nombres, nombres de lugares o cosas en la contraseña, especialmente aquellos que tienen una conexión directa con el usuario.

Para una mayor seguridad de la contraseña, recomendamos:

- utilizar un generador de contraseñas aleatorias,
- longitud de la contraseña de al menos 12 caracteres,
- una combinación de diferentes caracteres de diferentes conjuntos de caracteres (por ejemplo, letras minúsculas/mayúsculas, números, caracteres especiales, etc.).

## Encontrar la dirección IP usando hardware

Para conocer la dirección IP actual, proceda de la siguiente manera:

1. Mantenga presionado el botón RESET.
  - a. Espere hasta que los LED rojo y verde del dispositivo se enciendan simultáneamente y suene una señal acústica. 📢 (aprox. 15 a 35 s).
2. Suelte el botón RESET.

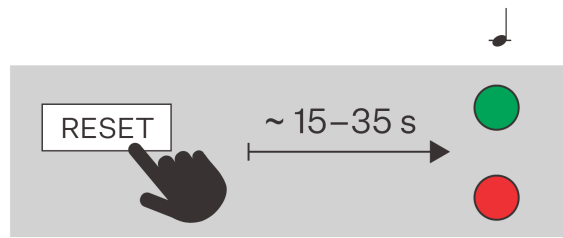

3. El dispositivo anunciará automáticamente la dirección IP actual por voz.



#### NOTA

El intervalo de tiempo desde que se presiona el botón RESET hasta la primera señalización luminosa y sonora está en el rango de 15 a 35 s, siempre depende del modelo específico del dispositivo.

### Encontrar la dirección IP usando la pantalla del dispositivo

Para averiguar la dirección IP del dispositivo, salga del modo de suspensión pulsando cualquier punto de la pantalla. En la pantalla de inicio, después de pulsar prolongadamente los botones del auricular  y del altavoz , aparecerá el menú [menú Configuración \(p. 48\)](#). La información sobre la dirección IP se encuentra en el menú Acerca del dispositivo.

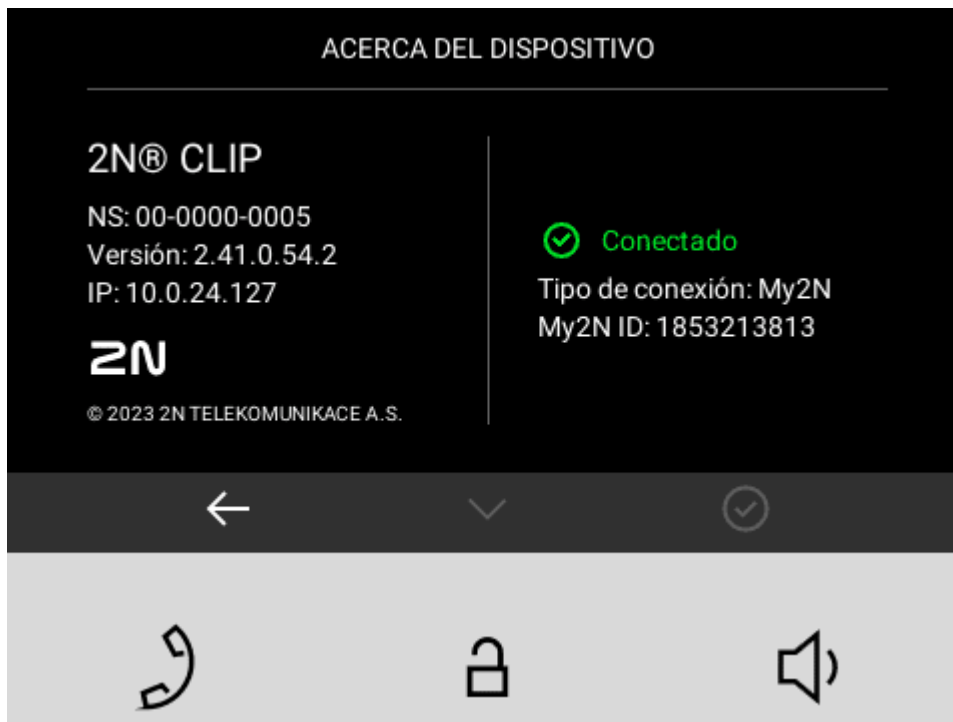

### Acceso a la configuración del dispositivo a través de la web

La configuración del dispositivo **2N Clip** se realiza a través de una interfaz de configuración basada en web a la que se puede acceder desde un navegador web.



Para poder acceder a la interfaz hay que conocer la dirección IP del dispositivo o el nombre de dominio del dispositivo. El dispositivo debe estar conectado a la red IP local y debe estar alimentado.

También se puede acceder a la interfaz de configuración basada en web desde el portal My2N conectado o desde la herramienta de configuración 2N Access Commander.

## Inicio e sesión en la interfaz de web de configuración

1. Inicie su navegador de Internet.
2. Introduzca la dirección IP del dispositivo o el nombre de dominio del dispositivo (consulte el capítulo [Encontrar dispositivos en la red \(p. 27\)](#)).
3. En el caso de que no disponga del certificado para la dirección IP, es posible que aparezca una advertencia sobre que el certificado de seguridad no es válido. En tal caso hay que confirmar que quiere pasar a la interfaz de web de configuración.
4. Aparecerá la pantalla de inicio de sesión.
5. Ingrese su información de inicio de sesión.  
Las credenciales predeterminadas son:
  - Nombre de usuario: **Admin**
  - Contraseña: **2n**
6. Tras el primer inicio de sesión cambie la contraseña.

## Acceso desde 2N Access Commander

1. Inicie sesión en la interfaz Access Commander.
2. Vaya a  Dispositivos.
3. Para el dispositivo seleccionado, pulse .

## Cambio de contraseña

Debe cambiar la contraseña predeterminada para acceder completamente a las funciones de la interfaz de configuración web. No puede configurar el dispositivo sin cambiar la contraseña predeterminada.



### SUGERENCIA

Se recomienda utilizar una contraseña que sea difícil de descifrar. No se recomienda utilizar nombres, nombres de lugares o cosas en la contraseña, especialmente aquellos que tienen una conexión directa con el usuario.

Para una mayor seguridad de la contraseña, recomendamos:

- utilizar un generador de contraseñas aleatorias,
- longitud de la contraseña de al menos 12 caracteres,
- una combinación de diferentes caracteres de diferentes conjuntos de caracteres (por ejemplo, letras minúsculas/mayúsculas, números, caracteres especiales, etc.).

## Navegadores recomendados

La interfaz de configuración web está optimizada para navegadores basados en Chrome (como Google Chrome, Microsoft Edge u Opera). Al utilizar otros navegadores, puede haber ligeras diferencias de funcionalidad en el aspecto de la interfaz.

## Actualización del firmware

Las nuevas versiones del firmware están disponibles en el servidor de actualización. Si la interfaz de configuración web no tiene acceso a la Internet pública, es posible cargar el archivo de firmware manualmente en el dispositivo.



### NOTA

Las actualizaciones del firmware no son automáticas. Para garantizar la integridad del sistema y eliminar fallos involuntarios, todas las actualizaciones deben ser confirmadas manualmente o iniciadas por el usuario. Antes de realizar cualquier actualización, consulte las notas de la nueva versión y verifique la compatibilidad con su infraestructura actual.

### Obtener el firmware del servidor de actualización

1. Vaya a **Sistema > Mantenimiento > pestaña Firmware**.
2. Haga clic en **Buscar actualizaciones**.
3. Cuando una actualización está disponible, se cargan sus notas de publicación. Para iniciar la actualización, haga clic en **Actualización** en la cabecera de la ventana.
4. Una vez que el firmware se ha cargado correctamente, el aparato se reinicia automáticamente. Tras el reinicio el dispositivo está plenamente disponible con un nuevo firmware. La actualización del firmware no afecta a la configuración.

### Carga de nuevo firmware desde el almacenamiento

1. Vaya a **Sistema > Mantenimiento > pestaña Firmware**.
2. Haga clic en **Cargar Firmware**.
3. En el cuadro de diálogo que se abre, seleccione un archivo de su propio repositorio.
4. Confirme la carga del archivo pulsando en **Cargar**.  
El dispositivo verifica el archivo de firmware y no permite cargar un archivo incorrecto o dañado.
5. Una vez que el firmware se ha cargado correctamente, el aparato se reinicia automáticamente. Tras el reinicio el dispositivo está plenamente disponible con un nuevo firmware. La actualización del firmware no afecta a la configuración.



### NOTA

La función, la fiabilidad y la seguridad del dispositivo dependen del firmware instalado. La actualización periódica del firmware a la versión actual forma parte de las condiciones de uso del producto. Los posibles errores causados por el uso de la versión de firmware obsoleto no pueden ser el objeto de reclamación. El firmware actual implementa las experiencias de los clientes y los requisitos del sector de la protección de datos personales.

## Reiniciar el dispositivo

El dispositivo se puede reiniciar:

- desconectando y volviendo a conectar la fuente de alimentación
- a través de la interfaz de configuración web
- usando controles del dispositivo,
- usando el botón RESET,





Una vez reiniciado el dispositivo, no se produce ningún cambio en la configuración establecida.

## Reiniciar el dispositivo usando la interfaz de configuración web

1. Abra la interfaz de configuración web.
2. Vaya a **Sistema > Mantenimiento**.
3. Pulse **Reboot Device** en la parte superior de la página.

Aparecerá después de reiniciar [pantalla de inicio \(p. 45\)](#). Es posible que el dispositivo tarde mucho en reiniciarse después de presionar el botón.

## Reiniciar el dispositivo usando el control del dispositivo

Pulsación larga simultánea del botón  y  El menú Configuración se mostrará en el dispositivo. Usando el botón  se puede seleccionar la opción Gestión de dispositivos > Reiniciar dispositivo (confirmado con el botón ). Es necesario presionar el botón nuevamente para terminar de reiniciar el dispositivo. . Luego el dispositivo se reiniciará.

Aparecerá después de reiniciar [pantalla de inicio \(p. 45\)](#). Es posible que el dispositivo tarde mucho en reiniciarse después de presionar el botón.

## Reiniciar el dispositivo usando el botón RESET

Una pulsación breve del botón RESET (< 1 s) solo reiniciará el dispositivo, sin cambios de configuración.

El botón RESET está ubicado en [la parte posterior del dispositivo \(p. 7\)](#).

Aparecerá después de reiniciar [pantalla de inicio \(p. 45\)](#). Es posible que el dispositivo tarde mucho en reiniciarse después de presionar el botón.

## Restablecimiento de la configuración de fábrica





Se pueden restaurar los ajustes de fábrica

- a través de la interfaz de configuración web
- Por hardware (botón RESET).

### Para restaurar los ajustes de fábrica mediante la interfaz de configuración web

La restauración de la configuración de fábrica del dispositivo a través de la configuración del software se realiza en la sección **Sistema > Mantenimiento** usando el restablecimiento de fábrica.

### Restablecer los ajustes de fábrica mediante el botón RESET

1. Mantenga presionado el botón RESET.
  - a. Espere hasta que los LED rojo y verde del dispositivo se enciendan simultáneamente y suene una señal acústica.  (aprox. 15 a 35 s).
  - b. Espere hasta que el LED rojo se apague y suene la señal sonora.  (aprox. otros 3 s).
  - c. Espere hasta que el LED verde se apague y el LED rojo se encienda de nuevo y se oiga la señal acústica  (aprox. otros 3 s).
  - d. Espere hasta que el LED rojo se apague y suene la señal sonora.  (aprox. otros 3 s).

2. Suelte el botón RESET.

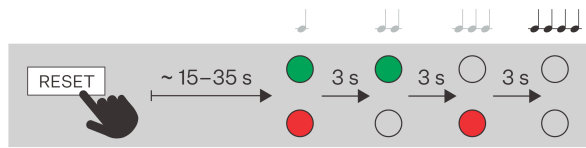

## Configuración básica mediante hardware.

Si la configuración del software no está disponible, se pueden realizar ajustes básicos usando el botón RESET (ver 1.).

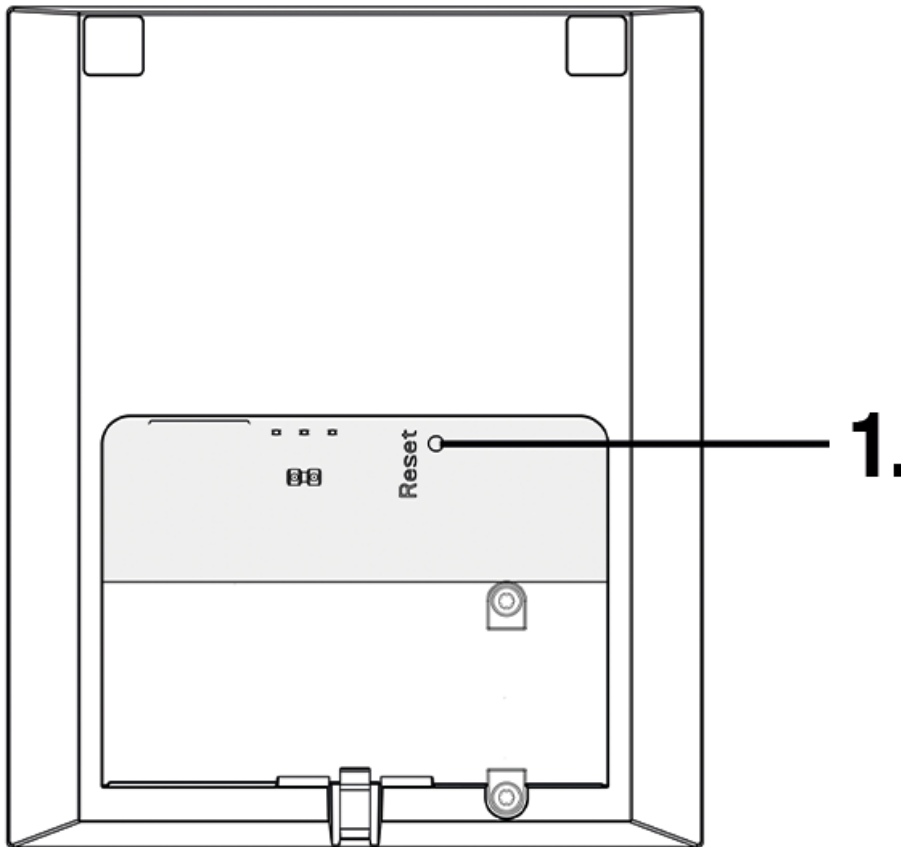

El botón RESET le permite averiguar la dirección IP del aparato, cambiar al modo de dirección IP dinámica/estática o restablecer los valores de fábrica.

### Reinicia el dispositivo

Una pulsación breve del botón RESET (< 1 s) solo reiniciará el dispositivo, sin cambios de configuración.



#### ATENCIÓN

No toque la pantalla durante el reinicio, se está calibrando.

## Encontrar la dirección IP usando hardware

Para conocer la dirección IP actual, proceda de la siguiente manera:

1. Mantenga presionado el botón RESET.
  - a. Espere hasta que los LED rojo y verde del dispositivo se enciendan simultáneamente y suene una señal acústica. 🗣️ (aprox. 15 a 35 s).
2. Suelte el botón RESET.
3. El dispositivo anunciará automáticamente la dirección IP actual por voz.



### NOTA

El intervalo de tiempo desde que se presiona el botón RESET hasta la primera señalización luminosa y sonora está en el rango de 15 a 35 s, siempre depende del modelo específico del dispositivo.

## Configuración de una dirección IP estática mediante el botón RESET

Para configurar la configuración de red del dispositivo al modo con dirección IP estática (DHCP OFF), proceda de la siguiente manera:

1. Mantenga presionado el botón RESET.
  - a. Espere hasta que los LED rojo y verde del dispositivo se enciendan simultáneamente y suene una señal acústica. 🗣️ (aprox. 15 a 35 s).
  - b. Espere hasta que el LED rojo se apague y suene la señal sonora. 🗣️🗣️ (aprox. otros 3 s).
2. Suelte el botón RESET.





**NOTA**

Después de reiniciar, el dispositivo tendrá configurados los siguientes parámetros de red:

- Dirección IP: 192.168.1.100
- Máscara de red: 255.255.255.0
- Puerta de enlace predeterminada: 192.168.1.1

**Configuración de una dirección IP dinámica mediante el botón RESET**

Para configurar la configuración de red de un dispositivo con una dirección IP dinámica (DCHP ON), siga los puntos a continuación:

1. Mantenga presionado el botón RESET.
  - a. Espere hasta que los LED rojo y verde del dispositivo se enciendan simultáneamente y suene una señal acústica. 🗣️ (aprox. 15 a 35 s).
  - b. Espere hasta que el LED rojo se apague y suene la señal sonora. 🗣️ (aprox. otros 3 s).
  - c. Espere hasta que el LED verde se apague y el LED rojo se encienda de nuevo y se oiga la señal acústica 🗣️ (aprox. otros 3 s).
2. Suelte el botón RESET.

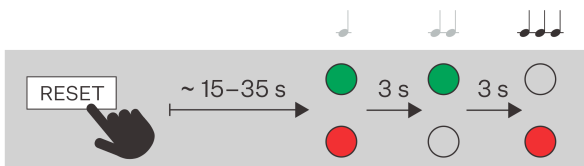

**Restablecer los ajustes de fábrica mediante el botón RESET**

1. Mantenga presionado el botón RESET.
  - a. Espere hasta que los LED rojo y verde del dispositivo se enciendan simultáneamente y suene una señal acústica. 🗣️ (aprox. 15 a 35 s).
  - b. Espere hasta que el LED rojo se apague y suene la señal sonora. 🗣️ (aprox. otros 3 s).
  - c. Espere hasta que el LED verde se apague y el LED rojo se encienda de nuevo y se oiga la señal acústica 🗣️ (aprox. otros 3 s).
  - d. Espere hasta que el LED rojo se apague y suene la señal sonora. 🗣️ (aprox. otros 3 s).
2. Suelte el botón RESET.

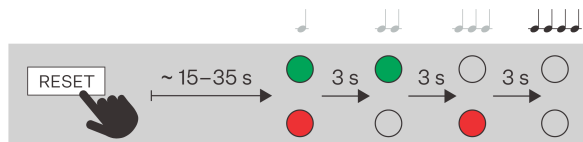

# Interfaz de configuración web

Monitores videoportero

## Primer acceso

### Encontrar dispositivos en la red

Para poder acceder a la interfaz hay que conocer la dirección IP del dispositivo o el nombre de dominio del dispositivo. El dispositivo debe estar conectado a la red IP local y debe estar alimentado.

### Nombre de dominio

Para acceder a la interfaz de configuración web, puede introducir un nombre de dominio en el navegador con el formato "hostname.local" en lugar de la dirección IP. El nombre de host de un nuevo dispositivo está formado por el nombre del producto y el número de serie del dispositivo. Cuando introduzca un nombre de host, utilice sólo letras y números; no utilice espacios, puntos, guiones ni otros caracteres especiales.

**El nombre de dominio predeterminado del dispositivo 2N Clip:** 2NClip-{número de serie sin guiones}.local (p.ej.: "2NClip-0000000001.local")

El formato del nombre del dispositivo específico se especifica en el Manual de instalación del producto en el capítulo Nombre de dominio.



#### SUGERENCIA

Puede cambiar el nombre de host más tarde en la interfaz de configuración web en **Sistema > Conexión de red > pestaña Configuración avanzada > Nombre de host**.

Iniciar sesión con un nombre de dominio tiene la ventaja de utilizar la dirección IP dinámica del dispositivo. Mientras la dirección IP dinámica cambia, el nombre de dominio sigue siendo el mismo. Es posible generar certificados firmados por una autoridad certificadora confiable para un nombre de dominio.

### Dirección IP del dispositivo

Por defecto, el dispositivo **2N Clip** utiliza una dirección IP dinámica asignada por el servidor DHCP.

Para averiguar la dirección IP de un dispositivo 2N de su red local, utilice la utilidad 2N IP Utility. La aplicación 2N IP Utility se puede descargar de las páginas web [2N.com](http://2N.com). Para la instalación es necesario tener instalado Microsoft .NET Framework 4.7.2.

Dependiendo de las capacidades del aparato, también puede averiguar la dirección IP de una de las siguientes maneras:

- con el botón RESET
- en la pantalla del aparato (consulte la Guía de instalación del producto para conocer el procedimiento)

### Encontrar la dirección IP usando 2N IP Utility

Para averiguar la dirección IP de un dispositivo 2N de su red local, utilice la utilidad 2N IP Utility. La aplicación 2N IP Utility se puede descargar de las páginas web [2N.com](http://2N.com). Para la instalación es necesario tener instalado Microsoft .NET Framework 4.7.2.

1. Ejecute el instalador 2N IP Utility.
2. El asistente de instalación lo guía a través del proceso de instalación.
3. Después de instalar la aplicación 2N IP Utility ejecute la aplicación desde el menú Inicio del sistema operativo Microsoft Windows.

Después de iniciarse, la aplicación comenzará a buscar automáticamente en la red local todos los dispositivos 2N y AXIS que tengan una dirección IP asignada por DHCP o configurada estáticamente. Estos dispositivos se mostrarán luego en la tabla.

<input type="checkbox"/>	Name	IP address	Serial number
<input type="checkbox"/>	2N Indoor View Wi-Fi D102	10.0.24.81	92-0082-0002
<input type="checkbox"/>	2N IP Verso 2.0	10.0.24.68	54-4217-0116
<input type="checkbox"/>	2N IP Verso 2.0	10.0.24.106	92-0096-0015
<input type="checkbox"/>	2N Clip D102	10.0.24.79	54-4503-0010
<input type="checkbox"/>	2N IP Style	10.0.24.234	50-3288-0038
<input type="checkbox"/>	2N Indoor Compact D102	10.0.24.90	52-2339-0077
<input type="checkbox"/>	2N Access Unit 2.0	10.0.24.59	54-5539-1370
<input type="checkbox"/>	2N Sentries Cabin	10.0.24.103	92-0083-0045
<input type="checkbox"/>	2N Access Unit QR	10.0.24.64	54-4205-0036
<input type="checkbox"/>	2N IP Style	10.0.24.34	50-4264-0909
<input type="checkbox"/>	2N IP Verso 2.0	10.0.24.173	54-4205-0080

Showing 12 of 12 devices Export

4. Seleccione de la lista el dispositivo que desea configurar y haga clic con el botón izquierdo del ratón. Se abrirá la parte derecha de la ventana de configuración web.



#### SUGERENCIA

- También se puede acceder a la interfaz de configuración web a través del botón **Abrir en navegador externo**, que permite abrir la interfaz en una ventana independiente del navegador.
- Pulse sobre un dispositivo de la lista para ver información detallada. Pulse el botón **IP settings** para cambiar la dirección IP introduciendo la dirección IP estática deseada o activando DHCP.
- La aplicación también le permite exportar los dispositivos seleccionados a un archivo CSV. En primer lugar, seleccione el dispositivo marcando las casillas de cada dispositivo de la lista y, a continuación, utilice el botón **Exportar** que aparece en la parte inferior de la ventana. El archivo exportado contendrá el nombre, la dirección IP y el número de serie de los dispositivos seleccionados.

Las credenciales predeterminadas son:

Nombre de usuario: **Admin**

Contraseña: **2n**

Después de iniciar sesión por primera vez, debes cambiar tu contraseña inmediatamente.



### SUGERENCIA

Se recomienda utilizar una contraseña que sea difícil de descifrar. No se recomienda utilizar nombres, nombres de lugares o cosas en la contraseña, especialmente aquellos que tienen una conexión directa con el usuario.

Para una mayor seguridad de la contraseña, recomendamos:

- utilizar un generador de contraseñas aleatorias,
- longitud de la contraseña de al menos 12 caracteres,
- una combinación de diferentes caracteres de diferentes conjuntos de caracteres (por ejemplo, letras minúsculas/mayúsculas, números, caracteres especiales, etc.).

### Encontrar la dirección IP usando hardware

Para conocer la dirección IP actual, proceda de la siguiente manera:

1. Mantenga presionado el botón RESET.
  - a. Espere hasta que los LED rojo y verde del dispositivo se enciendan simultáneamente y suene una señal acústica. 🗣️ (aprox. 15 a 35 s).
2. Suelte el botón RESET.
3. El dispositivo anunciará automáticamente la dirección IP actual por voz.



### NOTA

El intervalo de tiempo desde que se presiona el botón RESET hasta la primera señalización luminosa y sonora está en el rango de 15 a 35 s, siempre depende del modelo específico del dispositivo.

### Conmutación DHCP

Por defecto, el dispositivo **2N Clip** utiliza una dirección IP dinámica asignada por el servidor DHCP.

### Dirección IP dinámica

DHCP (Dynamic Host Configuration Protocol) es un protocolo de red que mantiene una lista de direcciones IP disponibles y las asigna automáticamente a los dispositivos de la red local. La dirección IP asignada es dinámica, por lo que al dispositivo se le puede asignar una nueva dirección IP tras un periodo de tiempo (tiempo de arrendamiento).

## Dirección IP estática

Si desea que la dirección IP del dispositivo permanezca inalterada, debe desactivar la asignación de direcciones IP por parte del servidor DHCP en el dispositivo. Puede desactivar el servidor DHCP en la interfaz de configuración web o mediante el hardware del dispositivo.



### NOTA

Los valores específicos para la dirección IP estática sólo pueden establecerse en la interfaz de configuración web del aparato.

## Configuración de los parámetros de red en la interfaz de configuración web

1. Vaya a la interfaz de configuración web.
2. Vaya a **Sistema > Conexión de red > pestaña Configuración básica > Configuración de la dirección IP**.
3. Ajuste los parámetros de red deseados.
4. Guarde los cambios.

## Cambio de DHCP en el hardware del dispositivo

Dependiendo de las capacidades del aparato, la dirección IP puede conmutarse de la siguiente manera:

- con el botón RESET



### SUGERENCIA

Consulte el manual de instalación del producto para conocer la ubicación del botón RESET.

## Configuración de una dirección IP dinámica mediante el botón RESET

Para configurar la configuración de red de un dispositivo con una dirección IP dinámica (DCHP ON), siga los puntos a continuación:

1. Mantenga presionado el botón RESET.
  - a. Espere hasta que los LED rojo y verde del dispositivo se enciendan simultáneamente y suene una señal acústica. 🗣️ (aprox. 15 a 35 s).
  - b. Espere hasta que el LED rojo se apague y suene la señal sonora. 🗣️ (aprox. otros 3 s).
  - c. Espere hasta que el LED verde se apague y el LED rojo se encienda de nuevo y se oiga la señal acústica 🗣️ (aprox. otros 3 s).
2. Suelte el botón RESET.

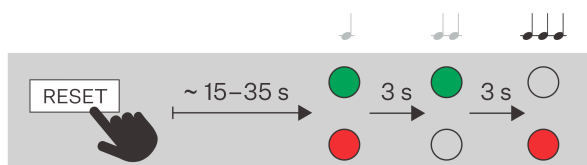

## Configuración de una dirección IP estática mediante el botón RESET

Para configurar la configuración de red del dispositivo al modo con dirección IP estática (DHCP OFF), proceda de la siguiente manera:

1. Mantenga presionado el botón RESET.
  - a. Espere hasta que los LED rojo y verde del dispositivo se enciendan simultáneamente y suene una señal acústica. 🔊 (aprox. 15 a 35 s).
  - b. Espere hasta que el LED rojo se apague y suene la señal sonora. 🔊 (aprox. otros 3 s).
2. Suelte el botón RESET.

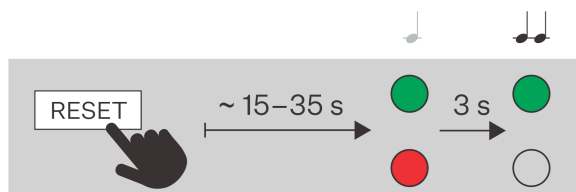

### NOTA

Después de reiniciar, el dispositivo tendrá configurados los siguientes parámetros de red:

- Dirección IP: 192.168.1.100
- Máscara de red: 255.255.255.0
- Puerta de enlace predeterminada: 192.168.1.1

## Acceso a la configuración del dispositivo a través de la web

La configuración del dispositivo **2N Clip** se realiza a través de una interfaz de configuración basada en web a la que se puede acceder desde un navegador web.



Para poder acceder a la interfaz hay que conocer la dirección IP del dispositivo o el nombre de dominio del dispositivo. El dispositivo debe estar conectado a la red IP local y debe estar alimentado.

También se puede acceder a la interfaz de configuración basada en web desde el portal My2N conectado o desde la herramienta de configuración 2N Access Commander.

## Inicio e sesión en la interfaz de web de configuración

1. Inicie su navegador de Internet.
2. Introduzca la dirección IP del dispositivo o el nombre de dominio del dispositivo (consulte el capítulo [Encontrar dispositivos en la red \(p. 27\)](#)).
3. En el caso de que no disponga del certificado para la dirección IP, es posible que aparezca una advertencia sobre que el certificado de seguridad no es válido. En tal caso hay que confirmar que quiere pasar a la interfaz de web de configuración.
4. Aparecerá la pantalla de inicio de sesión.
5. Ingrese su información de inicio de sesión.  
Las credenciales predeterminadas son:
  - Nombre de usuario: **Admin**
  - Contraseña: **2n**
6. Tras el primer inicio de sesión cambie la contraseña.

## Acceso desde 2N Access Commander

1. Inicie sesión en la interfaz Access Commander.
2. Vaya a  Dispositivos.
3. Para el dispositivo seleccionado, pulse .

## Cambio de contraseña

Debe cambiar la contraseña predeterminada para acceder completamente a las funciones de la interfaz de configuración web. No puede configurar el dispositivo sin cambiar la contraseña predeterminada.



### SUGERENCIA

Se recomienda utilizar una contraseña que sea difícil de descifrar. No se recomienda utilizar nombres, nombres de lugares o cosas en la contraseña, especialmente aquellos que tienen una conexión directa con el usuario.

Para una mayor seguridad de la contraseña, recomendamos:

- utilizar un generador de contraseñas aleatorias,
- longitud de la contraseña de al menos 12 caracteres,
- una combinación de diferentes caracteres de diferentes conjuntos de caracteres (por ejemplo, letras minúsculas/mayúsculas, números, caracteres especiales, etc.).

## Navegadores recomendados

La interfaz de configuración web está optimizada para navegadores basados en Chrome (como Google Chrome, Microsoft Edge u Opera). Al utilizar otros navegadores, puede haber ligeras diferencias de funcionalidad en el aspecto de la interfaz.

## Ajustes básicos del dispositivo

### Actualización del firmware

Las nuevas versiones del firmware están disponibles en el servidor de actualización. Si la interfaz de configuración web no tiene acceso a la Internet pública, es posible cargar el archivo de firmware manualmente en el dispositivo.



### NOTA

Las actualizaciones del firmware no son automáticas. Para garantizar la integridad del sistema y eliminar fallos involuntarios, todas las actualizaciones deben ser confirmadas manualmente o iniciadas por el usuario. Antes de realizar cualquier actualización, consulte las notas de la nueva versión y verifique la compatibilidad con su infraestructura actual.

## Obtener el firmware del servidor de actualización

1. Vaya a **Sistema > Mantenimiento > pestaña Firmware**.
2. Haga clic en **Buscar actualizaciones**.
3. Cuando una actualización está disponible, se cargan sus notas de publicación. Para iniciar la actualización, haga clic en **Actualización** en la cabecera de la ventana.

4. Una vez que el firmware se ha cargado correctamente, el aparato se reinicia automáticamente. Tras el reinicio el dispositivo está plenamente disponible con un nuevo firmware. La actualización del firmware no afecta a la configuración.

## Carga de nuevo firmware desde el almacenamiento

1. Vaya a **Sistema > Mantenimiento > pestaña Firmware**.
2. Haga clic en **Cargar Firmware**.
3. En el cuadro de diálogo que se abre, seleccione un archivo de su propio repositorio.
4. Confirme la carga del archivo pulsando en **Cargar**.  
El dispositivo verifica el archivo de firmware y no permite cargar un archivo incorrecto o dañado.
5. Una vez que el firmware se ha cargado correctamente, el aparato se reinicia automáticamente. Tras el reinicio el dispositivo está plenamente disponible con un nuevo firmware. La actualización del firmware no afecta a la configuración.



### NOTA

La función, la fiabilidad y la seguridad del dispositivo dependen del firmware instalado. La actualización periódica del firmware a la versión actual forma parte de las condiciones de uso del producto. Los posibles errores causados por el uso de la versión de firmware obsoleto no pueden ser el objeto de reclamación. El firmware actual implementa las experiencias de los clientes y los requisitos del sector de la protección de datos personales.

## Directorio

La sección Directorio es una parte clave de la configuración del dispositivo. En el directorio se crean los usuarios y sus parámetros para la conexión telefónica.

### Añadir manualmente un usuario a un directorio

1. En la página Directorio, haga clic en **Añadir usuario**.
2. Se abrirá el detalle del usuario. En la pestaña Información personal, asigne un nombre al usuario.
3. Establezca el número de teléfono del dispositivo del contacto según [Creación de contactos de llamada \(p. 34\)](#).

## Gestión masiva de usuarios en Access Commander o My2N

Si el dispositivo se gestiona a través de las herramientas de configuración masiva Access Commander o My2N, cualquier cambio realizado en la interfaz de configuración basada en web se sobrescribirá con los ajustes de la herramienta de configuración masiva. Un usuario creado directamente en la interfaz web será eliminado.

La columna titular de la tabla de directorios enumera la herramienta de configuración masiva que creó el usuario. La columna del soporte está oculta por defecto.

## Llamar

El dispositivo 2N permite varias formas de conectar las llamadas. Antes de poder crear contactos y configurar el método de marcación, deberá activar y configurar los servicios que mediarán en la llamada:

- [Llamadas a través de SIP \(p. 35\)](#)
- [Llamadas locales entre dispositivos 2N \(p. 36\)](#)
- otras integraciones especiales

## Creación de contactos de llamada

La creación de un contacto de llamada consiste en añadir un número de teléfono al usuario correspondiente en el directorio del dispositivo.



### SUGERENCIA

Puede utilizar la función de llamadas locales para conectarse a otro aparato 2N de su red local, consulte [Añadir un dispositivo local 2N \(p. 34\)](#).

1. Vaya a **Directorio**.
2. Abra el detalle del usuario haciendo clic en la fila o seleccione **Añadir usuario** para crear un nuevo usuario.
3. En la pestaña **Números de teléfono de** abra la edición del número de teléfono haciendo clic en el icono
4. Seleccione **Tipo de llamada**, en la que el contacto debe estar disponible (SIP, red local, MS Teams, VMS, ...).
  - [Llamadas a través de SIP \(p. 35\)](#) - para servicios y cuentas VoIP
  - [Llamadas locales entre dispositivos 2N \(p. 36\)](#) - para llamadas a dispositivos 2N
  - MS Teams, VMS,... - para integraciones especiales
5. Introduzca el número o la dirección de destino a la que desea que llame el aparato. Introduzca el número de extensión, el URI SIP (por ejemplo, "sip:101@192.168.1.50"), el nombre de dominio (por ejemplo, "2NIPVerso20-22222222" u otro número según corresponda al tipo de llamada).
6. En el campo **Opciones**, configure las características adicionales de la llamada que afectan a su comportamiento.

Estas opciones permiten al administrador configurar la seguridad, la funcionalidad y la lógica de marcación para adaptarlas a las necesidades exactas de la instalación, por ejemplo, para utilizar la transmisión encriptada, acelerar la conexión o habilitar la inversión de la puerta.
7. En la sección **Disponibilidad de**, especifique el límite de tiempo en el que se puede llamar al número. Por ejemplo, puede establecer la disponibilidad sólo para las horas de trabajo del usuario.
8. Guarde el cambio haciendo clic en **Confirme**.

## Añadir un dispositivo local 2N



### ATENCIÓN

Las llamadas locales deben estar activadas tanto en este dispositivo como en el que se está buscando con la misma **Clave de acceso** configurada, consulte [Llamadas locales entre dispositivos 2N \(p. 36\)](#).

1. En la página **Directorio** haga clic en **Añadir dispositivo local**.
2. En el cuadro de diálogo que se abre, marque el dispositivo al que desea conectarse.
3. Seleccione **Añadir al directorio**.
4. Aparece un nuevo usuario en la guía con un número de teléfono configurado.
5. Haga clic en la fila del usuario para seguir editándola.

## Marcación de llamadas en el dispositivo

El método de marcación para determinados contactos se configura directamente en los datos del contacto en la agenda.

## Llamadas a través de SIP

### Registro del dispositivo en el servidor SIP

El registro en el servidor SIP es crucial para la plena funcionalidad del dispositivo en un entorno SIP.

1. Vaya a **Llamadas > SIP** de la cuenta que desee configurar.
2. Habilite la cuenta SIP en la parte superior.
3. En la pestaña , **Identidad del dispositivo**, rellene:
  - **Nombre para mostrar** - este texto se mostrará a la otra parte como identificador de llamada.
  - **Número de teléfono (ID)** - este número, junto con el dominio, identifica de forma exclusiva el dispositivo durante las llamadas y el registro.
  - **Dominio** – configura el nombre de dominio del servicio en el que se registra el dispositivo. Normalmente coincide con la dirección SIP proxy o con el SIP registrador.

Estos tres valores juntos identifican al dispositivo en el entorno SIP.
4. En **Authentication**, rellene las credenciales de inicio de sesión asignadas por el administrador del servidor SIP para autenticar el dispositivo en el servidor proxy SIP. Esta autenticación impide el acceso no autorizado, las llamadas fraudulentas o la suplantación de identidad.  
Si no se rellena el ID de autenticación , el dispositivo se autenticará con **Número de teléfono**.
5. En **Opciones de protocolo de transporte**, seleccione el protocolo utilizado por el servidor SIP.
6. Active la función **SIP Registrar** tab feature.
7. Introduzca los datos del registrador SIP en el que desea registrar el dispositivo 2N.  
Si deja en blanco el parámetro **Puerto** o el valor del parámetro es 0, se aplicará el puerto por defecto según el protocolo de transporte seleccionado.

### Valores de puerto por defecto según el protocolo de transporte

Cuenta	UDP / TCP	TLS
SIP 1	5060	5061
SIP 2	5062	5063
SIP 3	5064	5065
SIP 4	5066	5067

8. La cabecera de la pestaña muestra el estado del registro y muestra los mensajes de error de registro.



#### NOTA

En el capítulo [Configuración avanzada de la cuenta SIP \(p. 38\)](#) se describen otros ajustes de la cuenta SIP.

### Configuración de la dirección IP pública del dispositivo

Este ajuste se utiliza cuando el dispositivo se encuentra detrás de un router (NAT) y se comunica con el panel de control fuera de la red local (por ejemplo, en la nube o a través de Internet). En la comunicación SIP, el dispositivo debe especificar la dirección IP pública con la que es accesible desde Internet. Si enviara su dirección IP interna, la centralita no podría enrutar la llamada o el flujo de datos RTP correctamente.

Si el aparato y la centralita están en la misma red local, no es necesario configurar una dirección IP pública.

1. Vaya a **Llamadas > SIP** de la cuenta que desee configurar.
2. En la pestaña , **seleccione la dirección IP pública** entre las siguientes opciones :
  - **STUN (Automático)**  
Introduzca los datos de su servidor STUN.
  - **Introducir manualmente**  
Introduzca su propia dirección IP externa para el dispositivo.

## Llamadas locales entre dispositivos 2N

Es posible establecer las llamadas locales entre dispositivos 2N IP, que permiten la comunicación directa entre dispositivos 2N dentro de una red local sin necesidad de conectarse a un servidor SIP o a una infraestructura externa.

### Para activar las llamadas locales

1. Vaya a **Llamadas > Llamadas locales**.
2. Habilite la función en la cabecera de la página.
3. Establezca claves de acceso para garantizar una comunicación segura con otros dispositivos de la red. Las claves de acceso garantizan que sólo los dispositivos con claves idénticas puedan comunicarse entre sí. Esto contribuye a la seguridad y a la capacidad de definir grupos independientes de dispositivos.

## Ajustes de pantalla

### Para cargar su propio idioma de visualización

La interfaz de configuración basada en web le permite personalizar los textos en otros idiomas que aparecen en la pantalla del aparato. De este modo, podrá adaptar el dispositivo a un entorno lingüístico diferente o mostrar mensajes personalizados.

1. En la interfaz de configuración web, vaya a **Customization > Display**.
2. En la pestaña **Idioma** descargue la plantilla del archivo de traducción. La plantilla contiene textos en inglés por defecto.
3. Abra el archivo descargado en un editor de texto.
4. Sustituya las expresiones inglesas del archivo por sus propios textos.



#### ATENCIÓN

No cambie la estructura ni el formato de las frases clave. Si se modifica la sintaxis o faltan algunos elementos, es posible que el archivo de traducción no se cargue correctamente.

5. Guarde el archivo modificado en el formato `.ini`.
6. Vuelva a la pestaña **Idioma** de la interfaz web y seleccione "Personalizado" en el menú desplegable de idiomas.
7. Aparecerá la opción de carga de archivos - seleccione y cargue su archivo `.ini` modificado.
8. Guarde los cambios después de cargarlos correctamente.

## Ajustes avanzados

### Ajustes de sonido

#### Ajuste del volumen del dispositivo

Para ajustar el volumen de su dispositivo, vaya a **Personalización > Audio**.

## Transmisión de audio en las llamadas

Los parámetros de audio de la llamada se configuran directamente en la pestaña del servicio que proporciona la llamada ([Llamadas a través de SIP \(p. 35\)](#) o [Llamadas locales entre dispositivos 2N \(p. 36\)](#)), en la pestaña **Video**.

1. Abra la sección **Llamando a**.
2. Vaya a la página del servicio que proporciona la llamada (cuenta SIP específica, llamadas locales).
3. Abra la pestaña **Audio**.
4. En esta pestaña, ajuste los parámetros de sonido necesarios.

## Activación de la transmisión de señales DTMF

Mediante comandos DTMF enviados a este dispositivo, es posible activar su bloqueo y abrir así la puerta.

1. Abra la sección **Llamando a**.
2. Vaya a la página del servicio que proporciona la llamada (cuenta SIP específica, llamadas locales).
3. Abra la pestaña **Audio**.
4. En la pestaña **Envío DTMF**, seleccione **Modo de envío** para determinar durante qué llamadas se pueden enviar señales DTMF.
5. Seleccione los métodos de envío DTMF deseados.



### SUGERENCIA

Compruebe que ha habilitado los métodos aceptados por el dispositivo al que va a llamar.

6. En la pestaña **Recibir DTMF**, configure los métodos DTMF que recibirá el dispositivo.
7. Guarde los cambios.

## Sonidos de usuario

El aparato realiza varias acciones que van acompañadas de sonido (timbre, conmutación, etc.). Puede cambiar los sonidos reproducidos en **Personalización > Sonidos de usuario**.

## Perfiles de tiempo

Algunas de las funciones que realiza el aparato dependen del tiempo. La sección **Perfiles de tiempo** de le permite preestablecer intervalos de tiempo entre los que podrá seleccionar estas funciones. Esto significa que no tendrá que introducir manualmente la hora cada vez que la ajuste. Puede asignar un nombre al perfil temporal para mayor claridad.

### Crear perfil de tiempo:

1. Vaya a **Customization > Time Profiles**.
2. Pulse en vacío para crear un nuevo perfil.
3. Introduzca un nombre de perfil.
4. Haga clic en **Guardar**. Se abrirá el detalle del perfil.
5. Establezca los intervalos en los que debe estar activo el perfil temporal.
  1. Haga clic en el intervalo deseado.
  2. Puede especificar el inicio y el final en el menú abierto.



### NOTA

La línea **Vacaciones** se utiliza para establecer diferentes intervalos de tiempo durante los días seleccionados, véase [Vacaciones \(p. 38\)](#).

6. Guarde los cambios.

## Vacaciones

En la configuración del dispositivo, puede definir varios días que se marcarán como festivos. A continuación, se fijan intervalos especiales en los perfiles horarios para estos días. Normalmente se trata de días como los festivos, las vacaciones de empresa y otros días especiales.

Para cada festividad, especifique si sólo se aplica a un año concreto o si se repite el mismo día cada año. Las vacaciones pueden planificarse con varios años de antelación.

### Entornos de vacaciones:

1. Vaya a **Customization > Time Profiles > Holidays tab**.
2. Seleccione el año para el que desea fijar las vacaciones.
3. Haga clic en el día en el calendario:
  - El primer clic marcará la festividad que se repetirá cada año en ese día y mes.
  - Un segundo clic cambiará las vacaciones a vacaciones únicas para el año seleccionado.
4. Guarde los cambios.

## Configuración avanzada de la cuenta SIP

Esta sección describe las funciones opcionales y los parámetros de la cuenta SIP que se configuran en la sección **Llamadas > SIP**.

La configuración avanzada de las cuentas SIP le permite aumentar la seguridad, optimizar la calidad de las llamadas y garantizar la compatibilidad con diferentes centralitas. Recomendamos que sólo los administradores experimentados cambien la configuración.

1. Vaya a **Llamadas > SIP** de la cuenta que desee configurar.

### Funciones SIP

El método REFER permite el reenvío dinámico de llamadas activas entre diferentes identidades SIP, lo que proporciona un control más flexible de los flujos de comunicación.

El método PRACK proporciona un acuse de recibo fiable de los estados de llamada continua entre dispositivos, lo que mejora la calidad y la estabilidad de la comunicación en los sistemas SIP.

### Medios de comunicación

**Recibir sólo llamadas encriptadas (SRTP)** - le permite recibir sólo llamadas encriptadas SRTP. Las llamadas no codificadas serán rechazadas automáticamente. A la vez es recomendable utilizar, para aumentar la seguridad, el TLS como protocolo de transporte para SIP.

**Llamadas salientes cifradas (SRTP)** – configura las llamadas salientes en esta cuenta a llamadas cifradas con el protocolo SRTP. A la vez es recomendable utilizar, para aumentar la seguridad, el TLS como protocolo de transporte para SIP.

**Control de calidad de vídeo adaptable** - Permite el uso de un perfil RTP ampliado para la retroalimentación RTCP (RTP/AVPF). Esta opción permite el uso del control interactivo de la calidad del vídeo según RFC-4585, y de esta manera la adaptación del flujo de datos del vídeo a la calidad actualmente disponible de la conexión de red.

**Compatibilidad con dispositivos Broadsoft** – configura el modo de compatibilidad con las centralitas Broadsoft. Cuando en este modo el intercomunicador acepta al re-invite de la centralita, responde en vez del menú completo mediante la repetición del último SDP enviado con los códecs utilizados actualmente.

Utilice MKI en paquetes SRTP – permite el uso de MKI (Identificador de clave maestra), que la contraparte requiere para identificar la clave maestra al rotar varias claves en paquetes SRTP.

No reproducir los early media entrantes – **prohíbe la reproducción del stream de audio entrante antes de aceptar la llamada que envían algunas centralitas u otros dispositivos. En lugar de ello se reproducirá el tono de timbre estándar.**

## Configuración avanzada

**Envío de paquetes KeepAlive** – establece si el dispositivo consultará el estado de la estación llamada a intervalos regulares durante la llamada usando solicitudes de OPCIONES SIP (utilizadas para detectar una interrupción de la estación durante una llamada).

**Rotación de registros SRV** – permite la rotación de los registros SRV para SIP proxy y registrar. Es un método alternativo para pasar a los servidores de respaldo en el caso de un fallo o falta de disponibilidad de los servidores principales.

**Filtro de direcciones IP** – permite activar la función del bloqueo de la recepción de los paquetes SIP desde otras direcciones que no sean la dirección de SIP Proxy y SIP Registrar. La finalidad principal de la función es mejorar la seguridad de la comunicación y anular las llamadas telefónicas que no estén autorizadas.

**Evaluación del estado de las copias de seguridad más antiguas** -

**Valor QoS DSCP** – configura la prioridad de los paquetes SIP en la red. El valor configurado se envía en el campo TOS (Type of Service) del encabezado del paquete IP. El valor se introduce como un número decimal.

## Sistema

### Ajustes de fecha y hora



#### ATENCIÓN

Si el dispositivo está gestionado por una herramienta de gestión masiva (2N Access Commander / 2N My2N), la hora del dispositivo puede ser gestionada por esta herramienta. Los cambios manuales en la interfaz web del aparato no afectan al ajuste de la hora.

### Sincronización con NTP

Si el aparato está conectado a Internet, la hora y la fecha pueden sincronizarse mediante NTP.

1. Vaya a **Sistema > Fecha y Hora**.
2. En la pestaña de **Ajustes de sincronización horaria** active la opción **Hora automática desde NTP o Internet**.
3. Introduzca la dirección del servidor NTP de su elección.

### Actualización de la hora en caso de interrupción

1. Vaya a **Sistema > Fecha y Hora**.
2. En la pestaña de **Ajustes de sincronización horaria** pulse **Sincronización con el navegador**. Esto sincroniza la hora del dispositivo con la hora de su ordenador.



#### NOTA

Los aparatos 2N están equipados con un reloj de reserva en tiempo real que le permite superar un corte de electricidad de hasta varios días.

## Configuración de la red

Por defecto, el dispositivo **2N Clip** utiliza una dirección IP dinámica asignada por el servidor DHCP.

Una configuración adecuada de las direcciones IP es clave para garantizar que sus dispositivos estén conectados a su red de forma estable y fiable.

1. Para configurar los parámetros de red del aparato, vaya a **Sistema > Conexión de red**.
2. En Configuración básica > Configuración de la dirección IP, puede activar o desactivar el servidor DHCP.

### Configuración de una dirección IP estática:

- a. Desactive la opción del servidor DHCP .
- b. Introduzca la dirección IP deseada, la máscara de subred, la puerta de enlace predeterminada y los servidores DNS.
- c. Guarde los cambios. El dispositivo se está reiniciando.

### Configuración DHCP

- a. Habilite la opción **Servidor DHCP**.
- b. Introduzca la dirección IP deseada, la máscara de red, la puerta de enlace predeterminada y los servidores DNS.
- c. Guarde los cambios. El dispositivo se está reiniciando.



#### NOTA

En el caso de que en su red utilice el servidor RADIUS y el mecanismo de verificación de los dispositivos conectados basado en los protocolos 802.1x, puede configurar el dispositivo de manera que utilice la autenticación EAP-MD5 o EAP-TLS. Para configurar esta función sirve la solapa 802.1x.

## Puertos utilizados

Servicio	Puerto	Protocolo	Dirección	Habilitado por defecto	Ajustable	Ajustes
802.1x	–	–	In/Out	×	×	–
DHCP	68	UDP	In/Out	✓	×	–
DNS	53	TCP/UDP	In/Out	✓	×	–
Eco (descubrimiento de dispositivos)*	8002	UDP	In/Out	✓	×	–

Interfaz de configuración web



Servicio	Puerto	Pro- colo	Direc- ción	Habili- tado por defec- to	Ajusta- ble	Ajustes
2N IP Eye	8003	UDP	Out	×	×	–
HTTP	80	TCP	In/Out	✓	✓	<b>Sistema &gt; Conexión a la red &gt; pestaña SERVIDOR WEB</b>
HTTPS	443	TCP	In/Out	✓	✓	<b>Sistema &gt; Conexión a la red &gt; pestaña SERVIDOR WEB</b>
Audio multidifusión para protocolo ICU	8006	UDP	Out	×	×	–
Vídeo multidifusión para protocolo ICU	8008	UDP	Out	×	×	–
Vídeo multidifusión (ancho) para protoco- lo ICU	8016	UDP	In/Out	×	×	–
cliente NTP	123	UDP	In/Out	✓	×	–
Puertos RTP+RTCP (SIP)	4900+ (rango de 64 puertos)	UDP	In/Out	×	✓	<b>Llamada &gt; Ajustes ge- nerales</b>
cliente RTSP	554	UDP	In/Out	×	✓	–
SLP	427	UDP	In/Out	✓	×	–

Interfaz de configuración web

Servicio	Puerto	Protocolo	Dirección	Habilitado por defecto	Ajustable	Ajustes
SIP	5060, 5062	TCP/UDP	In/Out	×	✓	Llamada > SIP
SIPS	5061	TCP	In/Out	×	✓	Llamada > SIP
Syslog	514	UDP	Out	×	×	–
My2N Knocker	443	TCP	Out	✓	×	–
My2N Tribble Tunnel	443	TCP	Out	✓	×	–
Canal del sitio (protocolo UCI)	8004	UDP	In/Out	×	×	–
Multicast DNS	5353	UDP	In/Out	✓	×	–

# Control del dispositivo

Se utilizan 3 botones en la parte frontal del dispositivo para el control básico del dispositivo:



-  – botón del auricular utilizado principalmente para iniciar una llamada saliente y aceptar o rechazar una llamada entrante,
-  – botón de bloqueo utilizado principalmente para desbloquear el dispositivo configurado,
-  – Botón de altavoz utilizado principalmente para controlar el cambio de volumen del dispositivo.







## Funciones de los botones

Distinguimos entre botones del dispositivo:

- pulsación corta
- pulsación larga
- pulsación larga simultánea de dos botones.

Las opciones individuales para controlar el dispositivo en la visualización básica de la pantalla de inicio son:

Botón	tipo de apretón	Acción desencadenada
	Pulsación corta	Llamada saliente al dispositivo A (consulte la nota a continuación para conocer la configuración).
	Pulsación larga	Llamada saliente al dispositivo B (consulte la nota a continuación para conocer la configuración).
	Pulsación corta	Desbloquea el dispositivo A (consulte la nota a continuación para conocer la configuración).
	Pulsación larga	Desbloquea el bloqueo del dispositivo B (consulte la nota a continuación para conocer la configuración).

Botón	tipo de apretón	Acción desencadenada
	Pulsación corta	<p>Ajusta el nivel de volumen un nivel más alto (después de alcanzar el máximo, pasa al valor más bajo: rotación de valores).</p> <p>Cuando se cambia el nivel de volumen, el dispositivo reproducirá un sonido que indica el nuevo nivel de volumen. La señalización se muestra en la pantalla mediante porcentajes.</p> <p>El nivel de volumen es el mismo para todos los estados y sonidos.</p> <p>Al seleccionar el valor de volumen más bajo (silenciar el dispositivo), la pantalla muestra la señal de silencio en todos los estados excepto en el modo inactivo .</p>
	Pulsación larga	Aparecerá <a href="#">Menú de configuración de tono de llamada (p. 49)</a> .
 a 	Pulsación larga simultánea de ambos botones	<p>Activa/desactiva <a href="#">Bloqueo del dispositivo (p. 54)</a>.</p> <p>La opción para activar el bloqueo del dispositivo debe estar habilitada en el menú Configuración o en la interfaz de configuración web.</p>
	 y 	Pulsación larga simultánea de ambos botones



#### SUGERENCIA

Para configurar contactos para llamadas de pulsación corta (dispositivo A) o larga (dispositivo B), utilice los datos de contacto del Directorio en la interfaz de configuración web del dispositivo.

El control del dispositivo mediante botones varía según el estado operativo o el menú en el que se encuentre el dispositivo. Puede encontrar información más detallada sobre las acciones de los botones en estados o menús individuales en su descripción:

- [Menú de configuración \(p. 48\)](#),
- [Menú de configuración de tono de llamada \(p. 49\)](#),
- [llamadas \(p. 51\)](#),
- [Modo descanso \(p. 53\)](#),
- [Bloqueo del dispositivo \(p. 54\)](#).

## Pantalla de inicio

La pantalla de inicio está configurada como la pantalla inicial del dispositivo, que se muestra al activar el dispositivo pulsando el botón desde el modo de suspensión. Su aspecto varía ligeramente según la configuración del dispositivo, véase más abajo.

A partir de este estado es posible activar el bloqueo del dispositivo.



El dispositivo muestra:

- hora

Se puede acceder a los siguientes menús desde la pantalla de inicio del dispositivo:

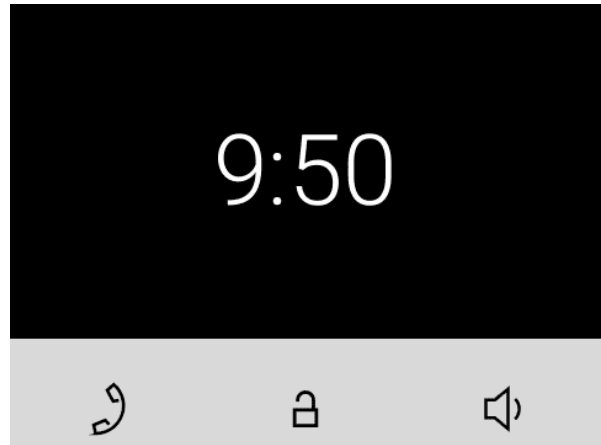
- Configuración del tono de llamada
- Directorio
- Ajustes



Posibles acciones	Ejecución	El resultado de la acción.
Visualización del menú Configuración de tono de llamada	Mantenga presionado el botón 	Aparecerá <a href="#">Menú de configuración de tono de llamada (p. 49)</a> .
Mostrar el menú Configuración	Pulse y mantenga pulsados los botones «  » y 	aparecerá en la pantalla del dispositivo <a href="#">Menú de configuración (p. 48)</a> .

## Menú directorio

Si el dispositivo **2N Clip** tiene 2 o más dispositivos agregados, se mostrará el menú Libreta de direcciones en lugar de la pantalla de inicio como pantalla inicial del dispositivo. El menú Directorio permite la visualización de 2 dispositivos: dispositivo A y dispositivo B. Los dispositivos mostrados se pueden seleccionar; consulte la nota a continuación. Si hay más de 2 dispositivos en el directorio, o si se seleccionan más de 2 para su visualización, se ordenan en orden y luego alfabéticamente. Si se selecciona un grupo de dispositivos para su visualización, se utilizará el nombre y el icono del primer dispositivo de la lista.

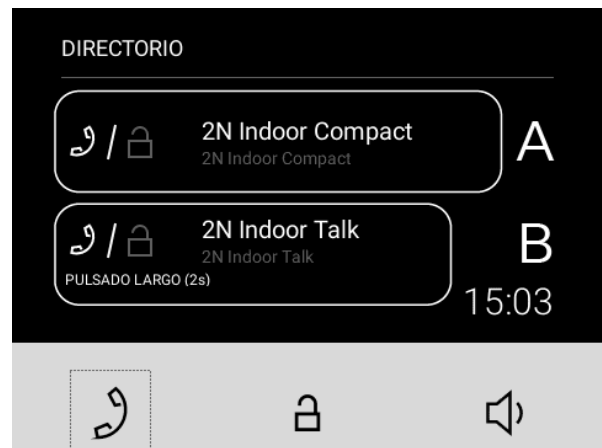

### SUGERENCIA

Para configurar contactos para llamadas de pulsación corta (dispositivo A) o larga (dispositivo B), utilice los datos de contacto del Directorio en la interfaz de configuración web del dispositivo.

El menú Directorio contiene una lista de dispositivos agregados y acciones disponibles. Si hay una llamada perdida desde el dispositivo mostrado, se mostrará un ícono de llamada perdida para ese dispositivo . El icono desaparece cuando realizas cualquier acción desde la pantalla de inicio.

Todas las acciones enumeradas en el capítulo están disponibles en el menú Directorio. [Pantalla de inicio \(p. 45\)](#).



### NOTA

Si solo se agrega 1 dispositivo al directorio, el menú Directorio no reemplazará la visualización inicial del dispositivo. Sin embargo, si hay una llamada perdida desde el dispositivo determinado, se mostrará un icono de llamada perdida junto a la hora. . El icono desaparece cuando realizas cualquier acción desde la pantalla de inicio.

#### Posibles acciones









#### Ejecución

#### El resultado de la acción.



Llamada saliente al dispositivo A

Pulsación corta 

Se inicia una llamada al dispositivo A.

Posibles acciones	Ejecución	El resultado de la acción.
Llamada saliente al dispositivo B	Pulsación larga 	Se inicia una llamada al dispositivo B.
Desbloquea el primer dispositivo	Pulsación corta 	Envía un código al presionar brevemente el botón de desbloqueo y se desbloquea el bloqueo del dispositivo que tiene este código configurado.
Desbloquear la cerradura del segundo dispositivo.	Pulsación larga 	Envía un código para encender cuando se presiona durante mucho tiempo y se desbloquea el bloqueo del dispositivo que tiene este código configurado.
Mostrar el menú Configuración	Pulse y mantenga pulsados los botones «  » y 	aparecerá en la pantalla del dispositivo <a href="#">Menú de configuración (p. 48)</a> .
Activar el bloqueo del dispositivo	Pulsación larga simultánea de los botones.  y 	Se activa <a href="#">Bloqueo del dispositivo (p. 54)</a> .
Visualización del menú Configuración de tono de llamada	Mantenga presionado el botón 	Aparecerá <a href="#">Menú de configuración de tono de llamada (p. 49)</a> .

## Menú de configuración

Al presionar prolongadamente los botones  y  El menú Configuración aparecerá en la pantalla de inicio.

El menú Configuración se utiliza para la configuración del dispositivo local y contiene un menú contextual en la parte inferior de la pantalla, que se controla mediante los botones del dispositivo.



El menú Configuración le permite:

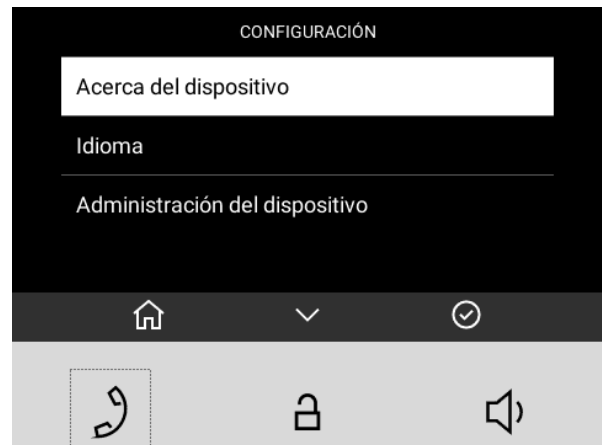



- mostrar información sobre el dispositivo (por ejemplo, versión de firmware, [dirección IP \(p. 20\)](#) etc.),
- cambiar el idioma del dispositivo,
- [reiniciando el dispositivo \(p. 22\)](#),
- ajustar el brillo de la pantalla del dispositivo,
- configure el retraso de apagado de la pantalla del dispositivo, es decir, el retraso de transición del dispositivo a [Modo inactivo \(p. 53\)](#),
- encendido [Bloqueo del dispositivo \(p. 54\)](#).



### NOTA

El acceso al menú del dispositivo se puede bloquear en el menú. [Mostrar configuración web](#). En ese momento, el dispositivo sólo se puede configurar mediante software o mediante acceso remoto.



Posibles acciones	Ejecución	El resultado de la acción.
Volver a la pantalla de inicio	Pulsación corta   o después de 10 segundos sin presionar ningún botón  o después de cualquier llamada	La elección se cancelará y las acciones en el menú finalizarán sin guardar la selección.
Atrás (volver a la acción anterior)	Pulsación corta 	Navegación en el menú a la sección del menú anterior.

Posibles acciones	Ejecución	El resultado de la acción.
Confirmación de selección	Pulsación corta 	Confirmación de la opción de configuración seleccionada, o transición a la sección del menú seleccionada.
Pasar a la siguiente posición	Pulsación corta 	Mueva la configuración hacia abajo una posición.  El movimiento se señala mediante un cuadro blanco que resalta la posición actual. Cuando se llega al final de la lista, el movimiento pasa a la primera posición.
Confirmar reinicio del dispositivo	Pulsación corta 	El dispositivo se reiniciará. Aparecerá después de reiniciar <a href="#">pantalla de inicio (p. 45)</a> .
<div data-bbox="692 846 1417 1061" style="border: 1px solid #ccc; padding: 10px; background-color: #f9f9f9;"> <div style="display: flex; align-items: center;">  <div> <p><b>NOTA</b></p> <p>Es posible que el dispositivo tarde mucho en reiniciarse después de presionar el botón.</p> </div> </div> </div>		
Salga del cuadro de diálogo de reinicio del dispositivo	Pulsación corta 	Navegación en el menú a la sección del menú anterior.

## Menú de configuración de tono de llamada

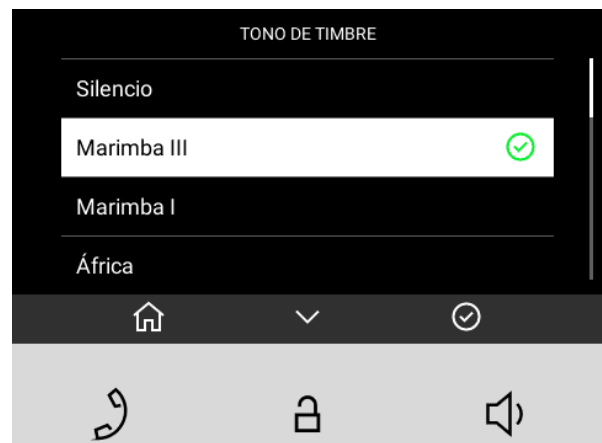
Al presionar prolongadamente el botón  Aparecerá un menú con una lista de tonos de llamada.



Posibles acciones	Ejecución	El resultado de la acción.
Cancelar la opción y volver a la pantalla de inicio de	Pulsación corta 	La elección se cancelará y las acciones en el menú finalizarán sin guardar la selección.  Aparecerá la pantalla de inicio de <a href="#">#UUID-aec5c8c6-2fbf-4b59-5c25-b5dd317f53e6 (p. 45)</a> .
Pasar a la siguiente melodía	Pulsación corta 	Mueva la configuración hacia abajo una posición.  El movimiento se señala mediante un cuadro blanco que resalta la posición actual. Cuando se llega al final de la lista, el movimiento pasa a la primera posición.  La posición de la melodía seleccionada se resalta en blanco en la lista. Cuando se llega al final de la lista, la posición pasa al principio.  Se reproducirá una muestra de la melodía a medida que avanza por la selección de configuración.
Confirmación de selección	Pulsación corta 	La selección será confirmada.  El dispositivo configurará la melodía seleccionada.  Aparecerá la pantalla de inicio de <a href="#">#UUID-aec5c8c6-2fbf-4b59-5c25-b5dd317f53e6 (p. 45)</a> .

## Estados operativos

Este capítulo contiene una descripción básica de los escenarios y estados del usuario que ocurren dentro del uso del dispositivo. **2N Clip** puede ocurrir, una lista de las opciones que tiene el usuario en los estados dados y el resultado esperado de esas acciones.

### Señalización de estados operativos.

El dispositivo señala cambios y transiciones entre diferentes estados operativos mediante mensajes sonoros. Hay un tipo diferente de mensaje para cada tipo de cambio de estado. La lista de informes individuales se proporciona en la siguiente tabla:

Señalización sonora	Estado
	<p><b>Aplicación interna iniciada</b></p> <p>Cuando se enciende la alimentación o se reinicia el dispositivo, se inicia la aplicación interna.</p>

Señali- zación sonora	Estado
	<p><b>Conectado a la red local, dirección IP recibida</b></p> <p>Después de iniciar la aplicación interna, el dispositivo inicia sesión en la red local.</p>
	<p><b>Desconectado de la red local, dirección IP perdida</b></p> <p>Desconectado de la red local, dirección IP perdida</p>
	<p><b>Número de teléfono no válido o código de activación de cambio no válido</b></p> <p>El dispositivo le permite ingresar un código para abrir la puerta. Esta señal suena cuando se ingresan valores no válidos.</p>
	<p><b>Restablecer parámetros de red</b></p> <p>Después de encender la alimentación, es posible cambiar los parámetros de la red usando el hardware, consulte <a href="#">una guía rápida (p. 18)</a>.</p>
	<p><b>Señalar el final de la llamada que se acerca</b></p> <p>El dispositivo le permite establecer un límite de tiempo después del cual se finaliza la llamada, en <b>Llamadas &gt; Ajustes generales &gt; Límite de tiempo de llamada</b>.</p>
	<p><b>Señalización de confirmación de extensión de llamada</b></p> <p>La llamada se puede ampliar presionando una tecla en el teléfono VoIP.</p>
	<p><b>Llamada conectada al llamar desde un teléfono VoIP a un dispositivo</b></p> <p>Cuando se realiza una llamada desde un teléfono VoIP al dispositivo, se reproduce un tono corto para indicar que la llamada está conectada.</p>

## llamadas

En este estado, hay una conexión o un intento de conectarse a otro dispositivo en curso. Función **2N Clip** son limitados, no puede cambiar a la página de inicio e ir a menús individuales. Las posibles acciones se enumeran en la siguiente tabla.

La pantalla muestra la vista previa de la cámara, si está disponible en la red local (LAN).

Dentro de este estado, uno de los siguientes tipos de llamadas puede estar en curso en el dispositivo:

- **Llamada saliente**, que es iniciado por la unidad de respuesta **2N Clip**.
- **Llamada entrante**, que intenta establecer una conexión con la unidad de respuesta **2N Clip**.
- **Llamada en curso** Si se establece la conexión entre los dispositivos, el sonido.

### Llamada saliente

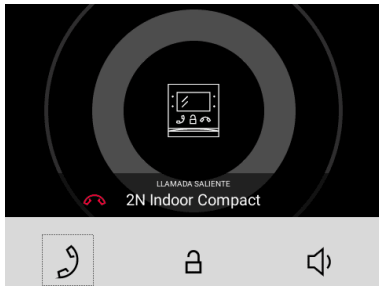



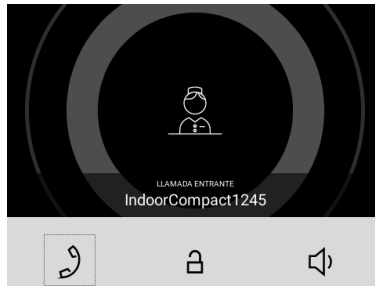

### Llamada entrante

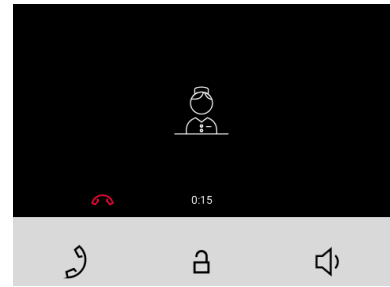

### Llamada en progreso



Posibles acciones	Ejecución	El resultado de la acción.
Recibir una llamada entrante		Se establece la conexión con el otro dispositivo, la llamada está en curso.  Es posible finalizar la llamada sólo después de haberla atendido.
Finalizando la llamada		La llamada en curso se desconecta.  Es posible finalizar la llamada sólo después de haberla atendido.
Desbloquear el dispositivo objetivo		El código de desbloqueo establecido para ese dispositivo de destino se envía al dispositivo de destino y, si el código es compatible con el dispositivo, se desbloquea el bloqueo del dispositivo de destino. Si no se establece ningún código de desbloqueo, se enviará al dispositivo el código de desbloqueo predeterminado.  Durante una llamada, el botón de desbloqueo envía un código después de presionarlo prolongadamente, si está configurado.  El desbloqueo de la puerta se señala mediante un tono y un parpadeo verde del botón de bloqueo.
Cambiar el volumen de la llamada		Ajusta el nivel de volumen un nivel más alto (después de alcanzar el máximo, pasa al valor más bajo: rotación de valores).



Posibles acciones	Ejecución	El resultado de la acción.
Desactivar tono de llamada		El tono de llamada de una llamada entrante deja de sonar. La llamada entrante no finaliza.  Al presionar el botón de silencio nuevamente ya no se reactivará el sonido.

## Modo descanso

El dispositivo **2N Clip** entra en modo de reposo tras un periodo de tiempo determinado en el que no realiza ninguna actividad. Puede determinar la duración de este periodo en **Personalización > Retroiluminación** en la configuración web o mediante el control del dispositivo en **Menú de configuración (p. 48)**. Durante el modo de reposo, se reduce el consumo de energía que mantiene el dispositivo en funcionamiento.

El dispositivo no muestra ninguna información en la pantalla en modo inactivo.

En **Modo inactivo (p. 53)**:

- si solo se agrega 1 dispositivo en el directorio, se enviará cuando se presione el botón de desbloqueo  código después de una pulsación larga.
- Si se agregan 2 dispositivos en el directorio, se enviará cuando se presione el botón de desbloqueo.  código después de una breve pulsación.







Posibles acciones	Ejecución	El resultado de la acción.
Finalizar el modo de suspensión	presione cualquier botón	El aparato sale del modo de reposo. Aparece <b>Menú directorio</b> , <b>Pantalla de inicio (p. 45)</b> o <b>Bloqueo del dispositivo (p. 54)</b> .

## Bloqueo del dispositivo

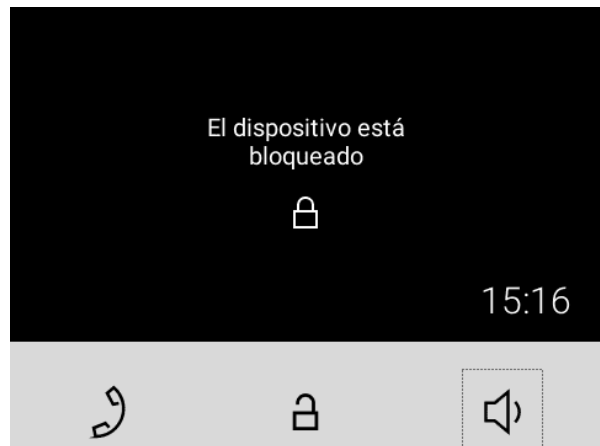
La opción para activar el bloqueo del dispositivo debe estar habilitada en el menú Configuración o en la interfaz de configuración web.

Cuando entra una llamada con el dispositivo bloqueado, este suena y muestra la identificación de la persona que llama con una vista previa de la cámara, si está disponible. No es posible aceptar la llamada hasta que se desbloquee el dispositivo.



Posibles acciones	Ejecución	El resultado de la acción.
Configuración de bloqueo del dispositivo	Pulsaciones simultáneas de botones  y  durante 3 segundos	El bloqueo está activado.
Desbloquear el bloqueo del dispositivo	Pulsaciones simultáneas de botones  y  durante 3 segundos	El dispositivo se desbloquea y es posible cambiar a otros estados operativos y realizar otras acciones.

## Mantenimiento - limpieza

**2N Clip** no contiene componentes nocivos para el medio ambiente. Deseche el dispositivo de acuerdo con las normas legales aplicables.

Al utilizar el dispositivo, la superficie se ensucia. Un paño suave humedecido con agua limpia suele ser suficiente para eliminar la suciedad.



### **ATENCIÓN**

Utilice el producto para los fines para los que fue diseñado y fabricado, de acuerdo con este manual. El fabricante se reserva el derecho a realizar modificaciones del producto respecto a la documentación presentada, que conduzcan a una mejora de las propiedades del producto.

### **Recomendamos seguir estos principios a la hora de limpiar:**

- No utilice limpiadores a base de alcohol.
- No utilice agentes de limpieza agresivos (arena para platos, Savo, etc.).
- Se recomienda limpiar en tiempo seco, cuando el agua que entre se secará rápidamente.

## resolución de problemas

Los problemas tratados con mayor frecuencia encontrará en las páginas <https://www.2n.com/faqs>.

## Parámetros técnicos

### 2N Clip

#### Tipo de fuente de alimentación

PoE, IEEE 802.3af, Clase 0 (0,44-12,95 W)

#### El consumo de energía

en modo de espera cuando la pantalla está apagada 1,2W

en modo Stand-by con la pantalla encendida 2.0W

al llamar sin sonido 2,4W

al llamar con sonido 4,4W

al llamar usando un bucle de inducción 6,4W

#### La interfaz de usuario

Control 3 botones capacitivos

Mostrar 4" con resolución 480 x 272 píxeles

#### Protocolo de señalización

FLECHA UDP, TCP, TLS

## Parámetros técnicos

### Audio

Micrófono	integrado
Vocero	3 Wintegrado o externo
Salida para bucle de inducción	NO (bucle de inducción integrado según modelo)

### flujo de audio

Protocolos	RTP
Códecs	PCMU, PCMA, G.729, G.722, L16/16kHz

### Video en directo

Protocolos	RTP, RTSP, HTTP
Códecs	H.264
Resolución de video	480 x 272 píxeles
Cuadros por segundo	Hasta 15 fotogramas/seg

### Interfaces

LAN	10/100BaseT, RJ-45; Cat5e o superior
2 wire 10 Mbit	2N 2 wire -IP 10 Mbit, cable recomendado de un solo hilo 24AWG, cat3

## Parámetros técnicos

### Entrada desde la campana

Tipo de entrada Contacto de conmutación (botón o relé)

Tipo de Contacto Normalmente abierto (NO)

Parámetros de contacto Min. 12 V / 20 mA, DC

### Parámetros mecánicos

Dimensiones (Ancho x Alto x Fondo) 124 x 150 x 26 mm

Masa Unidad principal 295 g

Temperatura de funcionamiento 0 a 50 °C

Humedad relativa de funcionamiento 10 a 90% sin condensación

Temperatura de almacenamiento -20 a 70°C

Altitud recomendada hasta 2000 m

## Instrucciones y advertencias generales

Antes de utilizar este producto, lea atentamente este manual de instrucciones y siga las instrucciones y recomendaciones contenidas en el mismo.

Si el producto se utiliza de una manera distinta a la especificada en este manual, el producto podría funcionar mal o dañarse o destruirse.

El fabricante no asume ninguna responsabilidad por los daños causados por el uso del producto de forma distinta a la especificada en este manual, es decir, en particular por su uso incorrecto, incumplimiento de las recomendaciones y advertencias.

Cualquier otro uso o conexión del producto, aparte de los procedimientos y conexiones especificados en el manual, se considera incorrecto y el fabricante no se hace responsable de las consecuencias provocadas por tales acciones.

El fabricante no es responsable por daños o destrucción del producto causada por ubicación inadecuada, instalación, operación incorrecta o uso del producto contrario a este manual de instrucciones.

El fabricante no se hace responsable del mal funcionamiento, daño o destrucción del producto como consecuencia de una sustitución no profesional de piezas o como consecuencia del uso de repuestos no originales.

El fabricante no es responsable de la pérdida o daño del producto debido a desastres naturales u otros efectos de las condiciones naturales.

El fabricante no se hace responsable de los daños que sufra el producto durante su transporte.

El fabricante no ofrece ninguna garantía contra pérdida o daño de datos.

El fabricante no asume ninguna responsabilidad por daños directos o indirectos causados por el uso del producto en violación de estas instrucciones o su falla como resultado del uso del producto en violación de estas instrucciones.

Al instalar y utilizar el producto se deben observar los requisitos legales o lo dispuesto en normas técnicas para la instalación eléctrica. El fabricante no es responsable de los daños o destrucción del producto ni de ningún daño causado al cliente si el producto se manipula en violación de las normas establecidas.

El cliente está obligado a garantizar la seguridad del software del producto por su propia cuenta. El fabricante no se hace responsable de los daños causados por una seguridad insuficiente.

El cliente está obligado a cambiar la contraseña de acceso al producto inmediatamente después de la instalación. El fabricante no se hace responsable de los daños que surjan en relación con el uso de la contraseña de acceso original.

El fabricante tampoco se hace responsable de los costes adicionales incurridos por el cliente en relación con la realización de llamadas a líneas con tarifa aumentada.

### **Directivas, leyes y reglamentos**

**2N Clip** cumple con las siguientes pautas y regulaciones:

#### **EU**

- 2012/19/UE sobre residuos de aparatos eléctricos y electrónicos

- 2014/30/UE sobre compatibilidad electromagnética
- 2014/35/EU para equipos eléctricos para uso dentro de ciertos límites de voltaje
- 2011/65/UE sobre la restricción del uso de determinadas sustancias peligrosas en aparatos eléctricos y electrónicos

## Industria Canadá

Este dispositivo Clase B cumple con la norma canadiense ICES/NMB-003.

## Legislación de Japón

本製品は、特定無線設備の技術基準適合証明を受けています。

本製品は、シールドネットワークケーブル(STP)を使用して接続してください。また適切に接地してください。

本製品は電気通信事業者（移動通信会社、固定通信会社、インターネットプロバイダ等）の通信回線（公衆無線 LAN を含む）に直接接続することができません。本製品をインターネットに接続する場合は、必ずルータ等を経由し接続してください。

## Manejo de residuos eléctricos y pilas usadas.



Los aparatos eléctricos y las baterías usados no deben tirarse a los residuos municipales. ¡Una eliminación inadecuada podría dañar el medio ambiente!

Al final de su vida útil, lleve los aparatos eléctricos del hogar y las acumuladores usados retirados del aparato a puntos de recogida especiales o devuélvalos al vendedor o fabricante, quien velará por su tratamiento ecológico. La devolución es gratuita y no está vinculada a la compra de bienes adicionales. Los dispositivos entregados deberán estar completos.

No arroje las baterías al fuego, no las desmonte ni las cortocircuite.



2N Clip – Manual de usuario

© 2N Telekomunikace a. s., 2026

**2N.com**