



# 2N Indoor View Wi-Fi

Manual de usuario



# Tabla de contenidos

<b>Símbolos y términos utilizados</b> .....	<b>4</b>
<b>Presentación de producto</b> .....	<b>5</b>
Propiedades básicas .....	5
Variantes de producto .....	6
Accesorios para la instalación .....	6
Comprobación del contenido del paquete .....	7
Colocación de elementos en el dispositivo .....	8
<b>Instalación mecánica</b> .....	<b>9</b>
Condiciones de instalación .....	9
Instalación en pared .....	10
Instalación empotrada .....	10
Instalación de la caja de pared para instalar el dispositivo en la pared .....	12
Instalación en bastidor .....	14
Fuente de alimentación del dispositivo .....	15
Conexión de alimentación PoE .....	16
Energía de una fuente externa .....	16
Pegatinas táctiles .....	17
<b>una guía rápida</b> .....	<b>18</b>
Encontrar la dirección IP del dispositivo .....	18
Encontrar la dirección IP usando 2N IP Utility .....	18
Encontrar la dirección IP usando la pantalla del dispositivo .....	19
Encontrar la dirección IP usando hardware .....	20
Conexión a wifi .....	21
Acceso a la configuración del dispositivo a través de la web .....	21
Cambio de contraseña .....	22
Navegadores recomendados .....	22
Actualización del firmware .....	22
Reiniciar el dispositivo .....	23
Reiniciar el dispositivo usando la interfaz de configuración web .....	23
Reiniciar el dispositivo usando el control del dispositivo .....	24
Reiniciar el dispositivo usando el botón RESET .....	24
Restablecimiento de la configuración de fábrica .....	24
Para restaurar los ajustes de fábrica mediante la interfaz de configuración web .....	24
Restablecer los ajustes de fábrica mediante el botón RESET .....	24
Configuración básica mediante hardware .....	24
Reinicia el dispositivo .....	25
Encontrar la dirección IP usando hardware .....	25
Configuración de una dirección IP estática mediante el botón RESET .....	26
Configuración de una dirección IP dinámica mediante el botón RESET .....	27
Restablecer los ajustes de fábrica mediante el botón RESET .....	27
<b>Interfaz de configuración web</b> .....	<b>28</b>
Primer acceso .....	28
Encontrar dispositivos en la red .....	28
Acceso a la configuración del dispositivo a través de la web .....	32
Ajustes básicos del dispositivo .....	33
Actualización del firmware .....	33
Directorio .....	34
Llamar .....	34
Ajustes de pantalla .....	37
Ajustes avanzados .....	37
Ajustes de sonido .....	37
Perfiles de tiempo .....	38
Configuración avanzada de la cuenta SIP .....	39

Sistema .....	40
Ajustes de fecha y hora .....	40
Configuración de la red .....	41
Puertos utilizados .....	41
<b>Control del dispositivo .....</b>	<b>44</b>
Configuración básica mediante hardware .....	45
Reinicia el dispositivo .....	46
Encontrar la dirección IP usando hardware .....	46
Configuración de una dirección IP estática mediante el botón RESET .....	47
Configuración de una dirección IP dinámica mediante el botón RESET .....	48
Restablecer los ajustes de fábrica mediante el botón RESET .....	48
Iconos usados .....	48
Pantalla de inicio .....	51
Menú directorio .....	52
Menú de registros de llamadas .....	54
Menú de configuración .....	55
Centro de control .....	60
Modo hotel .....	61
Estados operativos .....	63
Señalización de estados operativos. ....	63
llamadas .....	64
Modo descanso .....	67
Bloqueo del dispositivo (bloqueo de pantalla) .....	67
Modo no molestar .....	69
<b>Mantenimiento - limpieza .....</b>	<b>71</b>
<b>resolución de problemas .....</b>	<b>72</b>
<b>Parámetros técnicos .....</b>	<b>73</b>
<b>2N Indoor View Wi-Fi .....</b>	<b>73</b>
<b>Instrucciones y advertencias generales .....</b>	<b>76</b>
Directivas, leyes y reglamentos .....	76
EU .....	76
Industria Canadá .....	77
Manejo de residuos eléctricos y pilas usadas. ....	77

## Símbolos y términos utilizados.

Los siguientes símbolos y pictogramas se utilizan en el manual:



### **PELIGRO**

**Siga siempre** las recomendaciones aquí descritas para evitar daños personales.



### **AVISO**

**Siga siempre** las recomendaciones aquí descritas para evitar daños en los dispositivos.



### **ATENCIÓN**

**Información importante** para el correcto funcionamiento del sistema.



### **SUGERENCIA**

**Información útil** para la funcionalidad rápida y eficiente.



### **NOTA**

Procedimientos y consejos para el uso efectivo de las funciones del dispositivo.

# Presentacion de producto

Este capítulo presenta el producto. **2N Indoor View Wi-Fi**, las posibilidades de su uso y los beneficios que se derivan de su uso.

## Propiedades básicas

**2N Indoor View Wi-Fi** es una unidad interna IP/SIP que permite audio y vídeo la comunicación con intercomunicadores IP 2N.

El dispositivo incluye un panel con capa táctil sobre cristal templado de 3 mm de grosor, un altavoz potente, un micrófono de alta calidad que permite una excelente audibilidad y claridad, una interfaz Ethernet y una interfaz Wi-Fi para conectarse a una red LAN, y conectores para conectar una fuente de alimentación externa y un conector para el timbre de la puerta.

**2N Indoor View Wi-Fi** Es de alta calidad unidad interior de respuesta que se caracteriza por su fácil instalación y configuración. En una sola instalación es posible combinar varios tipos de unidades de respuesta fabricadas por la empresa 2N Telekomunikace a.s.

**2N Indoor View Wi-Fi** incluye una interfaz de configuración personalizada basada en web que proporciona a los usuarios una mayor comodidad a la hora de configurar el dispositivo.

Propiedades básicas **2N Indoor View Wi-Fi**:

- 7" Pantalla LCD en color
- Comunicación de audio HD manos libres full dúplex
- Interfaz Wi-Fi para conexión inalámbrica a una red LAN
- fácil instalación en la pared
- Administración y configuración remotas a través de **2N Remote Configuration**
- Posibilidad de llamar mediante el servicio **My2N app** en un teléfono inteligente.
- Modo no molestar
- cerradura del dispositivo
- control remoto de las cerraduras de las puertas
- visualización de la hora en la pantalla
- visualización del tiempo actual
- interfaz de configuración web integrada
- entrada para alimentación externa
- salida para bucle de inducción
- entrada para timbre externo

## Esquema de conexión de una solución integral

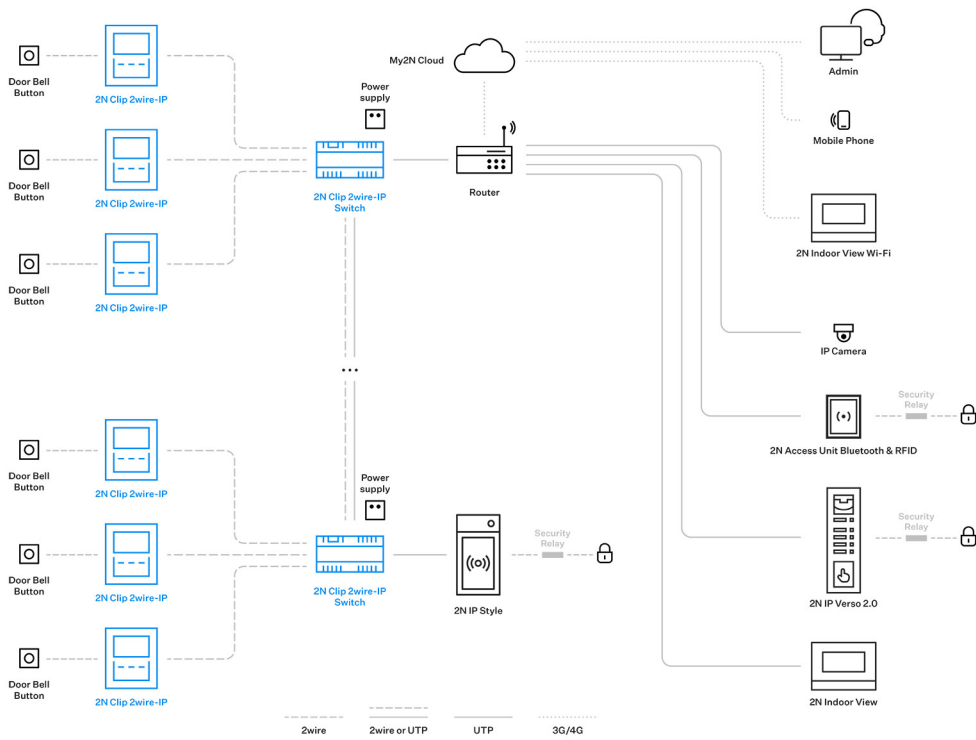

## Variantes de producto



Número de orden: 91378611WH

Axis N° de referencia 03135-001

**2N Indoor View Wi-Fi**

Variante blanca



Número de orden: 91378611

Axis N° de referencia 03134-001

**2N Indoor View Wi-Fi**

Variante negra

## Accesorios para la instalación

Para la instalación hay accesorios en conformidad con el modo de instalación.

## Presentación de producto

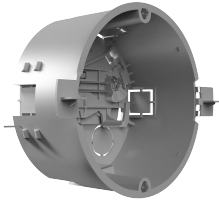

**Número de referencia: 91378800**

Axis N° de referencia 01700-001

Caja de instalación

Caja de instalación para unidades de respuesta interior 2N para instalación en pared o pladur.

---



**Número de referencia: 91378803**

Axis N° de referencia 02320-001

Caja para instalación en pared

Caja para contestadores interiores 2N 2N para instalación en pared.

---

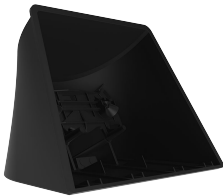

**Número de referencia: 91378802**

Axis N° de referencia 02039-001

Pararse

Soporte para contestadores interiores 2N.

## Comprobación del contenido del paquete.

Antes de iniciar la instalación, compruebe que el embalaje del dispositivo esté completo. Contiene:

1x **2N Indoor View Wi-Fi**

---

2x Terminales para conectar botones de timbre y alimentación externa.

---

1x Certificado de propiedad

---

1x llave hexagonal con un diámetro de 2,5 mm

---

1x manual de usuario abreviado

---

1x paño de limpieza para la pantalla

---

2x adhesivo táctil

## Colocación de elementos en el dispositivo.

### Lado delantero

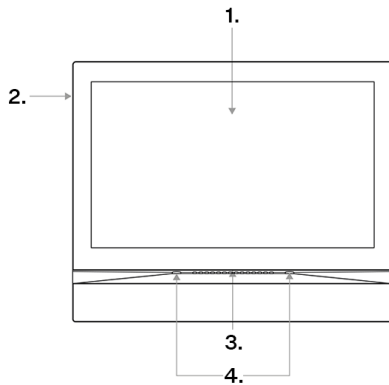

1. Mostrar
2. Micrófono
3. Vocero
4. Orificios para dispositivos de anclaje.

### parte trasera

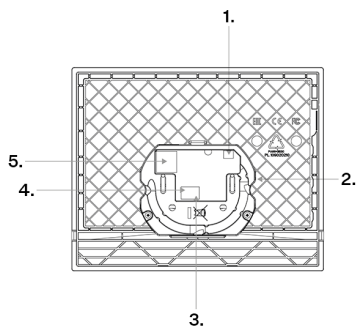

1. Salida para conectar un bucle de inducción externo.
2. Botón de reinicio
3. Entrada para pulsador de timbre
4. Entrada para fuente de alimentación de 12 V / 1 A CC
5. Ethernet

## Instalación mecánica

Este capítulo trata de los principios del procedimiento de instalación y de la conexión del dispositivo. **2N Indoor View Wi-Fi.**

El dispositivo se puede instalar de las siguientes maneras:

- usando la caja de instalación (no incluido en el paquete),
- en la pared usando una caja de pared (no incluida),
- en el soporte (no incluido en el paquete).

### Condiciones de instalación



#### ATENCIÓN

La instalación y el ajuste de este equipo sólo deben ser realizados por personas cualificadas para ello.

- Es posible que exceder la temperatura de funcionamiento permitida no tenga un efecto inmediato en el funcionamiento del dispositivo, pero puede provocar un envejecimiento más rápido y una menor confiabilidad del dispositivo. El rango de trabajo permitido de temperaturas de trabajo y humedad ambiental se puede encontrar en el capítulo [Parámetros técnicos \(p. 73\)](#).
- Por encima y por debajo del dispositivo se debe dejar espacio libre para que el aire fluya y disipe el calor generado.
- No hay fuertes radiaciones electromagnéticas en el lugar de instalación.
- La conexión VoIP debe configurarse correctamente según SIP y otras recomendaciones de VoIP.
- Se recomienda que el adaptador de corriente esté conectado a una red con un sistema de alimentación ininterrumpida (UPS) y protección contra sobretensiones adecuada.
- El dispositivo está diseñado para su instalación en posición vertical (perpendicular al suelo) hasta 120 cm desde el suelo. El funcionamiento del dispositivo en una posición de trabajo diferente solo es posible durante un corto período de tiempo, por ejemplo, en un servicio de inspección rápida.



#### AVISO

Este dispositivo debe implementarse dentro de una infraestructura de red que brinde una protección adecuada contra los ataques de denegación de servicio (DoS) y amenazas similares basadas en la red. El dispositivo no incluye protección integrada contra el tráfico malintencionado o de gran volumen y depende del entorno de red circundante, como los firewalls, los sistemas de prevención de intrusiones o la limitación de velocidad, para defenderse. Si no se implementan las medidas de seguridad de red adecuadas, es posible que el servicio se degrade o deje de estar disponible. La documentación de usuario del equipo debe contener

[descripción de todas las interfaces de red expuestas y de todos los servicios expuestos a través de las interfaces de red](#), que se entregan como parte del estado predeterminado de fábrica.

## Instalación en pared

2N Indoor View Wi-Fi está pensado para su instalación en pared, ladrillo o pladur, o en madera. La instalación se realiza mediante la caja de instalación (Número de pedido: 91378800), que no forma parte del paquete. Alternativamente, el producto se puede montar en superficie en una caja de pared (Número de pedido: 91378803) o en un soporte de mesa (Número de pedido: 91378802).

- [Instalación empotrada \(p. 10\)](#)

Instalación empotrada mediante caja de instalación en la pared.

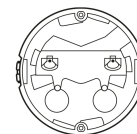

- [Instalación de la caja de pared para instalar el dispositivo en la pared. \(p. 12\)](#)  
fijar el dispositivo a la pared mediante una caja de pared

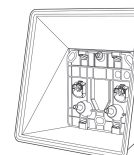

## Instalación empotrada

1. [Instalación de la caja de instalación \(p. 10\)](#)
2. [Instalación del dispositivo en la caja de instalación. \(p. 12\)](#)

## Instalación de la caja de instalación



### ATENCIÓN

Antes de iniciar la instalación mecánica en el lugar seleccionado, asegúrese de que los preparativos asociados a ella (perforación, corte en la pared) no puedan causar perturbaciones en los sistemas de distribución eléctrica, de gas, de agua u otros sistemas de distribución existentes.



### SUGERENCIA

[Plantilla de perforación](#) está disponible para descargar en [2N.com](http://2N.com).

1.

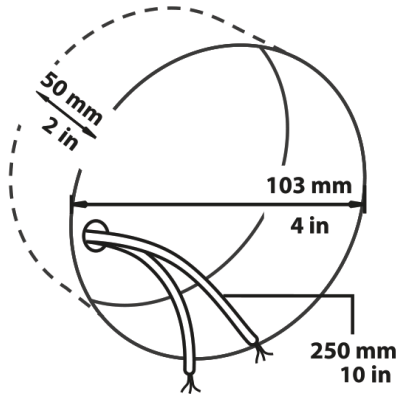

2a.

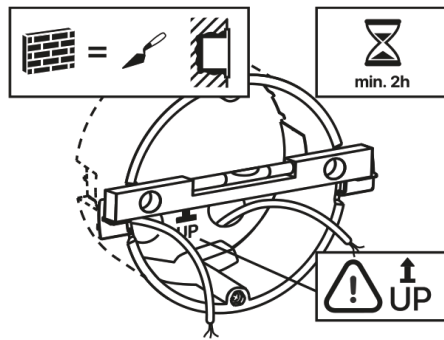

2b.

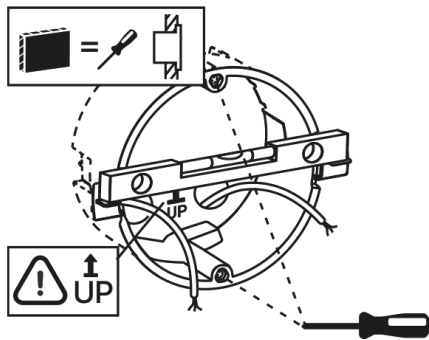

3.

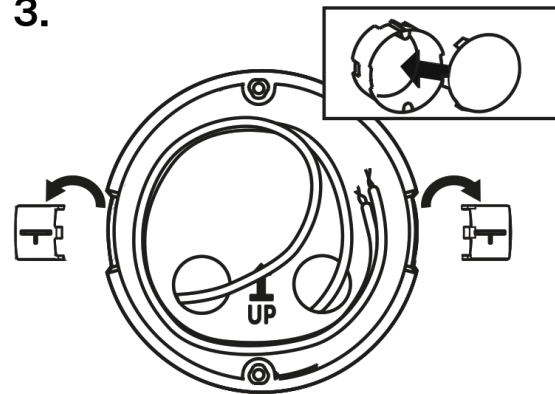

1. Para la instalación es necesario preparar en la pared un orificio circular correspondiente para la caja de instalación con un diámetro de 103 mm y una profundidad de 50 mm. Se parte de que todos los cables necesarios con una longitud máxima de 25 cm desembocan en el orificio preparado.
2. Inserte la caja de instalación en el orificio preparado para realizar una prueba y verifique si el orificio es lo suficientemente profundo.
3. Si la apertura es satisfactoria, asiente la caja emparedándola; para una nivelación más precisa, coloque el nivel de burbuja en las orejetas de retención.
4. Después del endurecimiento, rompa el trinquete y cubra la caja con la tapa adjunta. En caso de instalación en placa de yeso, enganchar con elementos de fijación.

Para sujetar **2N Indoor View Wi-Fi** Prepare la llave hexagonal de 2,5 mm incluida en el paquete para la caja de instalación.



**NOTA**

Al instalar **2N Indoor View Wi-Fi** en la pared, se deben tener en cuenta las normas locales relativas a la instalación de equipos electrónicos sobre material combustible.

## Instalación del dispositivo en la caja de instalación.



### SUGERENCIA

La disposición de los conectores se describe en el capítulo [Colocación de elementos en el dispositivo. \(p. 8\)](#).

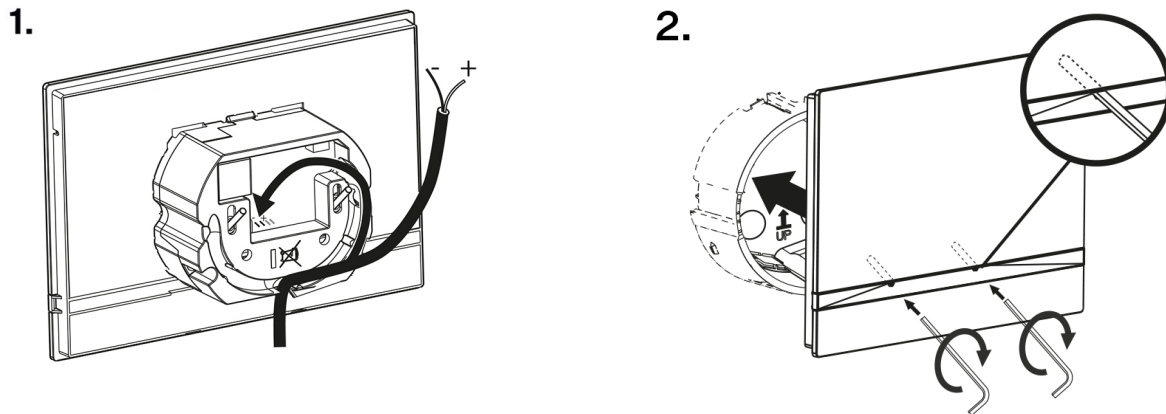

1. Retire la tapa de la caja de instalación empotrada. Extraiga el cableado preparado: cable UTP cable de timbre (dos hilos), alimentación.
2. Acorte los cables a la longitud requerida de 150 mm como máximo. Conecte el timbre de dos líneas o la fuente de alimentación al conector adjunto.
3. Para conectarse a través de Ethernet:  
Enganche el conector RJ-45 en el cable UTP.
4. Coge el dispositivo y apóyelo contra la pared debajo de la caja de instalación con su borde inferior. Conecte primero el conector verde de alimentación o de timbre.
5. Primero conecte el conector verde de alimentación o de timbre al dispositivo. Conecte el conector de red LAN. Coloque con cuidado los cables en la ranura preparada en la parte posterior para que no obstruyan ni impidan el libre movimiento durante la etapa final de instalación.  
Para conectarse a través de Ethernet:  
Conecte el conector de red LAN.
6. Coloque con cuidado los cables en la ranura preparada en la parte posterior del dispositivo para que no obstruyan e impidan el libre movimiento durante la fase final de instalación al nivelar la posición horizontal.
7. Deslice el dispositivo en la caja de instalación para colocar los pasadores de centrado. Los pasadores permiten una inclinación de 5 a 6° hacia cada lado para ajustar con precisión la posición horizontal del dispositivo.  
El dispositivo está listo para el funcionamiento básico. Para la plena funcionalidad del dispositivo, también es necesario realizar [configuración de software](#).

## Instalación de la caja de pared para instalar el dispositivo en la pared.

**2N Indoor View Wi-Fi** se puede instalar utilizando una caja de pared en la pared. La pantalla del dispositivo tiene una inclinación de 12° durante dicha instalación. La instalación se realiza mediante una caja (número de pedido: 91378803), que no está incluida en el paquete.



**SUGERENCIA**

- [Plantilla de perforación](#) está disponible para descargar en 2N.com.
- La disposición de los conectores se describe en el capítulo [Colocación de elementos en el dispositivo.](#) (p. 8).

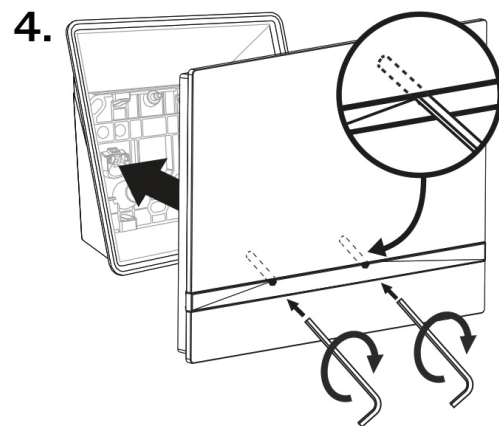
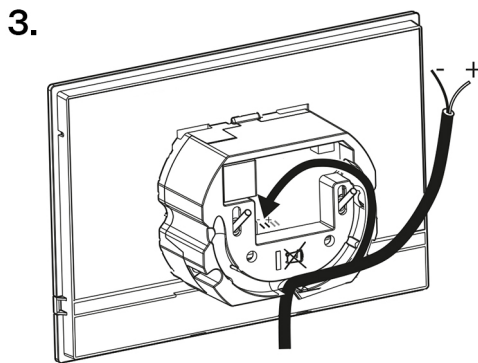
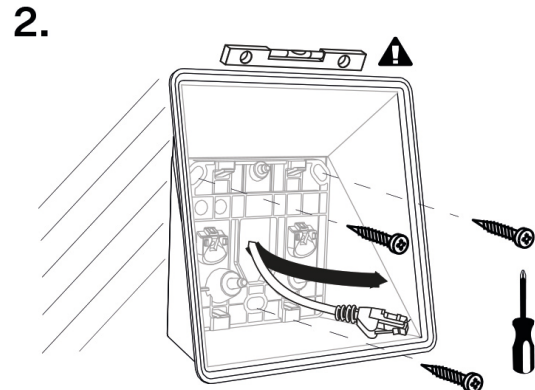
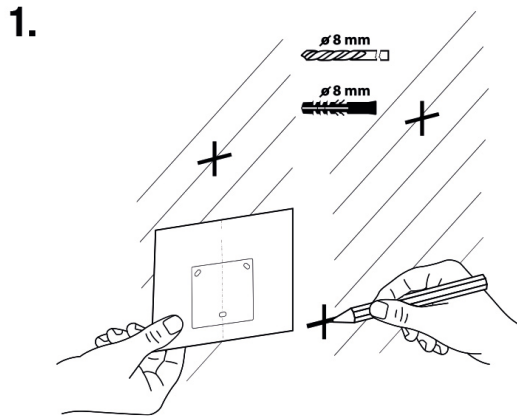

1. Para la instalación preparar agujeros de 8 mm de diámetro para los correspondientes tacos y tornillos (incluidos en la caja). Se supone que por este lugar también pasan todos los cables necesarios con una longitud máxima de 25 cm.
2. Fije la caja de pared a los agujeros preparados. Pase los cables preparados a través de la abertura de la caja. Utilice un nivel de burbuja para nivelar la caja con mayor precisión.
3. Primero conecte el conector verde de alimentación o de timbre al dispositivo. Conecte el conector de red LAN. Coloque con cuidado los cables en la ranura preparada en la parte posterior para que no obstruyan ni impidan el libre movimiento durante la etapa final de instalación.  
Para conectarse a través de Ethernet:  
Conecte el conector de red LAN.
4. Coloque con cuidado los cables en la ranura preparada en la parte posterior del dispositivo para que no obstruyan e impidan el libre movimiento durante la fase final de instalación al nivelar la posición horizontal.
5. Fije los tornillos del dispositivo a las tuercas de la caja con la llave hexagonal incluida.  
El dispositivo está listo para el funcionamiento básico. Para la plena funcionalidad del dispositivo, también es necesario realizar [configuración de software](#).

## Instalación en bastidor

Como preparación para la instalación, retire el cableado preparado previamente, el cable UTP, el cable del timbre (dos líneas) y la fuente de alimentación. Acorte los cables a la longitud deseada. Engarce el conector RJ-45 en el cable UTP. Conecte el timbre de dos líneas o la fuente de alimentación al conector.



### SUGERENCIA

La disposición de los conectores se describe en el capítulo [Colocación de elementos en el dispositivo. \(p. 8\)](#).

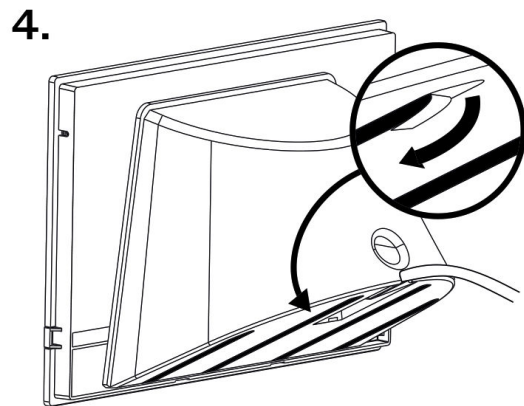
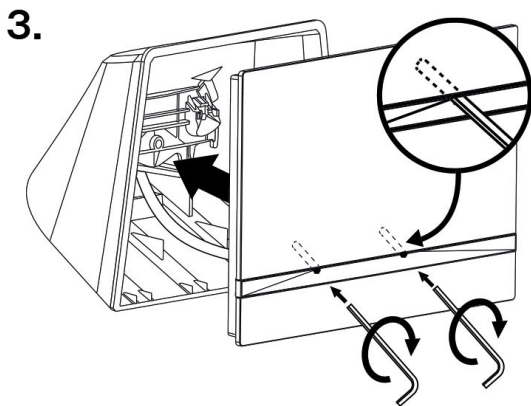
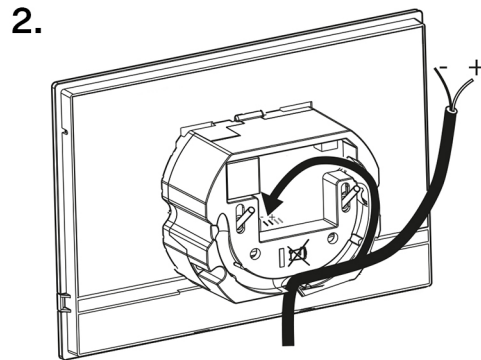
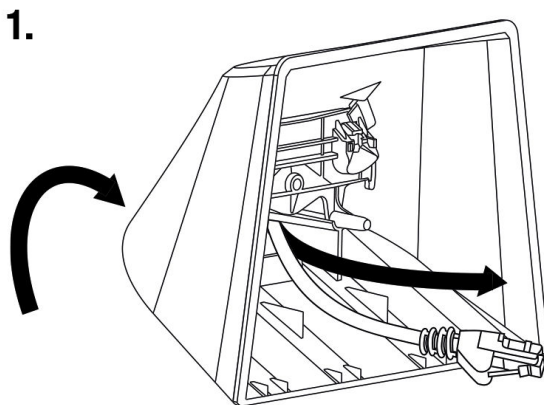

1. Pase los cables a través del orificio en la parte inferior del soporte.
2. Primero conecte el conector verde de alimentación o de timbre al dispositivo. Conecte el conector de red LAN. Coloque con cuidado los cables en la ranura preparada en la parte posterior para que no obstruyan ni impidan el libre movimiento durante la etapa final de instalación.  
Para conectarse a través de Ethernet:  
Conecte el conector de red LAN.
3. Coloque con cuidado los cables en la ranura preparada en la parte posterior del dispositivo para que no obstruyan e impidan el libre movimiento durante la fase final de instalación al nivelar la posición horizontal.
4. Coloque el dispositivo sobre el soporte para que encajen los pasadores de centrado. Puede saber si está instalado correctamente alineando el borde inferior del soporte con la barra inferior del dispositivo. Asegure el dispositivo al soporte apretando los tornillos en la parte frontal. Los tornillos se aprietan con una llave hexagonal. Apriete los tornillos ligeramente.

5. Retire las películas protectoras de las tiras antideslizantes en la parte inferior del soporte y coloque el dispositivo en la ubicación seleccionada.

El dispositivo está listo para el funcionamiento básico. Para la plena funcionalidad del dispositivo, también es necesario realizar [configuración de software](#).

## Fuente de alimentación del dispositivo

**La fuente de alimentación debe coincidir con la salida de clase PS1.**

Fuente de alimentación **2N Indoor View Wi-Fi** se puede hacer de dos maneras:

1. Por mi propia fuente de alimentación CC de 12 V / 1 A conectada al bloque de terminales en la parte posterior.
2. Mediante el uso de un cable Ethernet conectado a una fuente de alimentación PoE o un conmutador/enrutador Ethernet compatible con PoE.

Se recomienda que el adaptador de corriente esté conectado a una red con un sistema de alimentación ininterrumpida (UPS) y protección contra sobretensiones adecuada.

Tabla de consumo **2N Indoor View Wi-Fi**:

Tipo de fuente de alimentación	Consumo	Protección contra polaridad inversa
PoE, IEEE 802.3af (recomendado)	12W	✓
Adaptador de 12 V CC $\pm 10\%$ ; 1A	12W	✓

Cada interruptor 2N Clip 2wire-IP se alimenta de una fuente de alimentación externa. Recomendamos utilizar el Mean Well HDR-100-48 (1120302, 03479-001) con una potencia nominal de 48 V CC, 1,92 A.

Resumen de las características técnicas <urn:resource:component:131802> .



### ATENCIÓN

Este aparato no se puede conectar directamente a las líneas telefónicas (o a las redes públicas sin cable) de ninguno de los proveedores de servicios de telecomunicación (es decir, operadores móviles, explotadores de líneas fijas o proveedores de internet). Se necesita un router para conectar este producto a Internet.



### AVISO

- Conectar una fuente de alimentación defectuosa o incorrecta puede causar daños temporales o permanentes al dispositivo.
- Si utiliza un adaptador de corriente distinto al recomendado, no exceda el valor nominal de la tensión de alimentación de 12 V. Al mismo tiempo, verifique la polaridad correcta de la tensión de alimentación. Si se superan los valores nominales o la conexión es incorrecta, el dispositivo puede sufrir daños irreversibles.

## Conexión de alimentación PoE

Para conectar **2N Indoor View Wi-Fi** para la red Ethernet se utiliza un cable recto estándar terminado con conectores RJ-45. El dispositivo admite los protocolos 10BaseT y 100BaseT.



### ATENCIÓN

- En caso de restablecer la configuración de fábrica, la configuración de la interfaz Ethernet del dispositivo también cambiará.
- El uso de un cable Ethernet defectuoso puede provocar una gran pérdida de paquetes en la red Ethernet y la consiguiente inestabilidad asociada con una mala calidad de la llamada.

### conector de cable ethernet

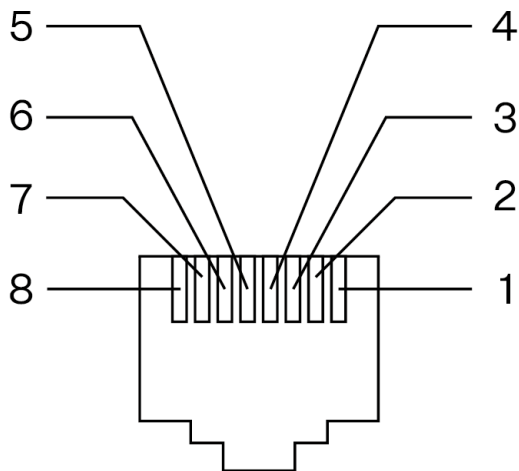

1. Tx+
2. Tx-
3. Rx+
4. no utilice
5. no utilice
6. Rx-
7. no utilice
8. no utilice

### Toma Ethernet

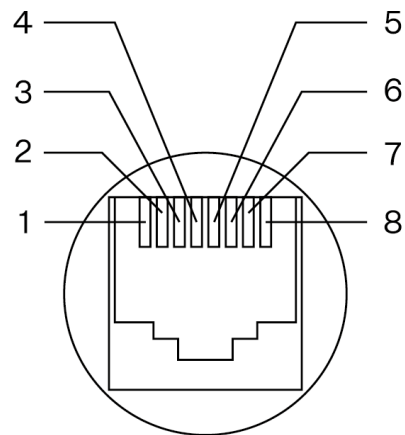

## Energía de una fuente externa



### ATENCIÓN

- La fuente de alimentación externa debe cumplir con la clase de fuente de alimentación PS2/LPS.
- Asegúrese de que los conductores estén bien sujetos en la abrazadera y que no se produzca ningún contacto suelto.

Una parte del paquete de la unidad principal del dispositivo **2N Indoor View Wi-Fi** es la abrazadera desmontable que permite la conexión en los conectores en la parte posterior de la unidad principal.

### **Conexión del adaptador (1341481, 02520-001)**

El conductor marcado en blanco al final del adaptador conduce la carga positiva (+), el conductor negro conduce la carga negativa (-).

### **Pegatinas táctiles**

Se incluyen pegatinas táctiles especiales con superficie en relieve. Estos adhesivos ayudan a las personas con deficiencias visuales a reconocer los controles básicos del aparato.

Recomendamos colocar la pegatina junto al botón de llamada entrante.



#### **NOTA**

Limpie la superficie del aparato de polvo y suciedad antes de colocar el adhesivo.

# una guía rápida

## Encontrar la dirección IP del dispositivo

La dirección IP del dispositivo se puede encontrar de las siguientes maneras:

- Usando una aplicación disponible gratuitamente 2N IP Utility.
- Mostrando información directamente en la pantalla del dispositivo.
- Por hardware (botón RESET).

## Encontrar la dirección IP usando 2N IP Utility

Para averiguar la dirección IP de un dispositivo 2N de su red local, utilice la utilidad 2N IP Utility. La aplicación 2N IP Utility se puede descargar de las páginas web [2N.com](http://2N.com). Para la instalación es necesario tener instalado Microsoft .NET Framework 4.7.2.

1. Ejecute el instalador 2N IP Utility.
2. El asistente de instalación lo guía a través del proceso de instalación.
3. Después de instalar la aplicación 2N IP Utility ejecute la aplicación desde el menú Inicio del sistema operativo Microsoft Windows.

Después de iniciarse, la aplicación comenzará a buscar automáticamente en la red local todos los dispositivos 2N y AXIS que tengan una dirección IP asignada por DHCP o configurada estáticamente. Estos dispositivos se mostrarán luego en la tabla.

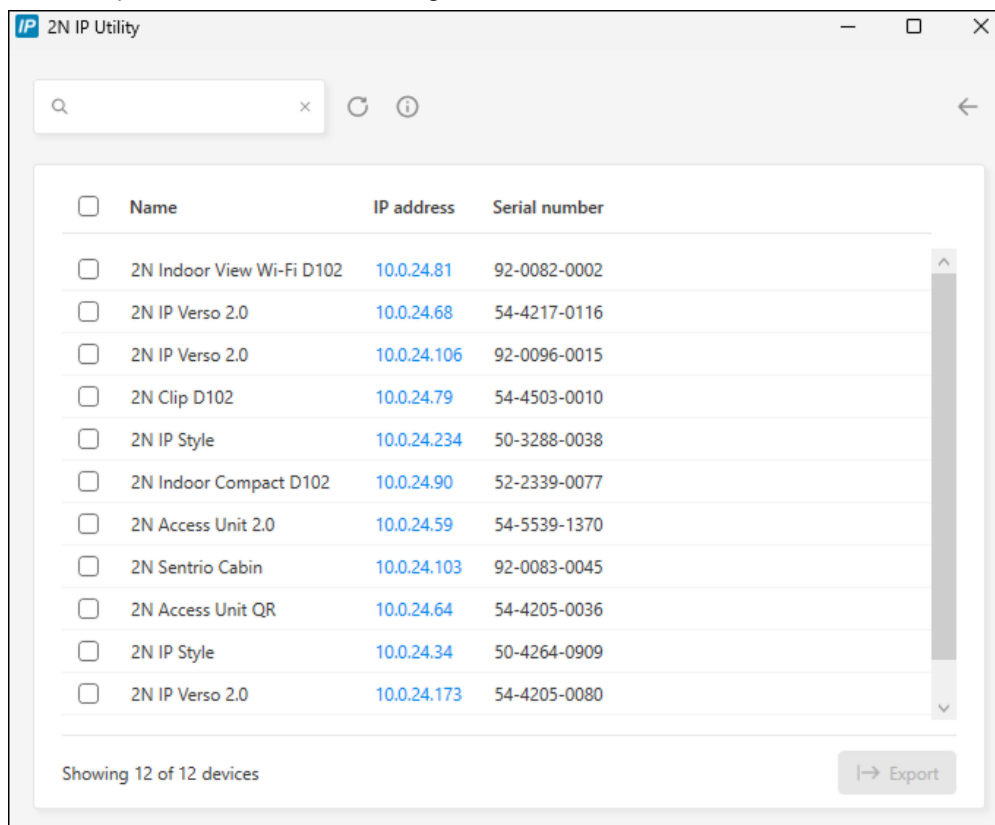

The screenshot shows the 2N IP Utility application window. At the top, there is a search bar and navigation icons. Below is a table with 12 rows of device information. Each row includes a checkbox, the device name, the IP address, and the serial number. The IP addresses are highlighted in blue. At the bottom left, it says 'Showing 12 of 12 devices' and at the bottom right, there is an 'Export' button.

<input type="checkbox"/>	Name	IP address	Serial number
<input type="checkbox"/>	2N Indoor View Wi-Fi D102	10.0.24.81	92-0082-0002
<input type="checkbox"/>	2N IP Verso 2.0	10.0.24.68	54-4217-0116
<input type="checkbox"/>	2N IP Verso 2.0	10.0.24.106	92-0096-0015
<input type="checkbox"/>	2N Clip D102	10.0.24.79	54-4503-0010
<input type="checkbox"/>	2N IP Style	10.0.24.234	50-3288-0038
<input type="checkbox"/>	2N Indoor Compact D102	10.0.24.90	52-2339-0077
<input type="checkbox"/>	2N Access Unit 2.0	10.0.24.59	54-5539-1370
<input type="checkbox"/>	2N Sentries Cabin	10.0.24.103	92-0083-0045
<input type="checkbox"/>	2N Access Unit QR	10.0.24.64	54-4205-0036
<input type="checkbox"/>	2N IP Style	10.0.24.34	50-4264-0909
<input type="checkbox"/>	2N IP Verso 2.0	10.0.24.173	54-4205-0080

4. Seleccione de la lista el dispositivo que desea configurar y haga clic con el botón izquierdo del ratón. Se abrirá la parte derecha de la ventana de configuración web.



#### SUGERENCIA

- También se puede acceder a la interfaz de configuración web a través del botón **Abrir en navegador externo**, que permite abrir la interfaz en una ventana independiente del navegador.
- Pulse sobre un dispositivo de la lista para ver información detallada. Pulse el botón **IP settings** para cambiar la dirección IP introduciendo la dirección IP estática deseada o activando DHCP.
- La aplicación también le permite exportar los dispositivos seleccionados a un archivo CSV. En primer lugar, seleccione el dispositivo marcando las casillas de cada dispositivo de la lista y, a continuación, utilice el botón **Exportar** que aparece en la parte inferior de la ventana. El archivo exportado contendrá el nombre, la dirección IP y el número de serie de los dispositivos seleccionados.

Las credenciales predeterminadas son:

Nombre de usuario: **Admin**

Contraseña: **2n**

Después de iniciar sesión por primera vez, debes cambiar tu contraseña inmediatamente.



#### SUGERENCIA

Se recomienda utilizar una contraseña que sea difícil de descifrar. No se recomienda utilizar nombres, nombres de lugares o cosas en la contraseña, especialmente aquellos que tienen una conexión directa con el usuario.

Para una mayor seguridad de la contraseña, recomendamos:

- utilizar un generador de contraseñas aleatorias,
- longitud de la contraseña de al menos 12 caracteres,
- una combinación de diferentes caracteres de diferentes conjuntos de caracteres (por ejemplo, letras minúsculas/mayúsculas, números, caracteres especiales, etc.).

## Encontrar la dirección IP usando la pantalla del dispositivo

Para averiguar la dirección IP del dispositivo, salga del modo de suspensión pulsando cualquier punto de la pantalla o el botón . En la pantalla de inicio, después de el icono de configuración  en la esquina inferior derecha, aparecerá el menú **menú Configuración**. La información sobre la dirección IP se encuentra en el menú **Acerca del dispositivo**.

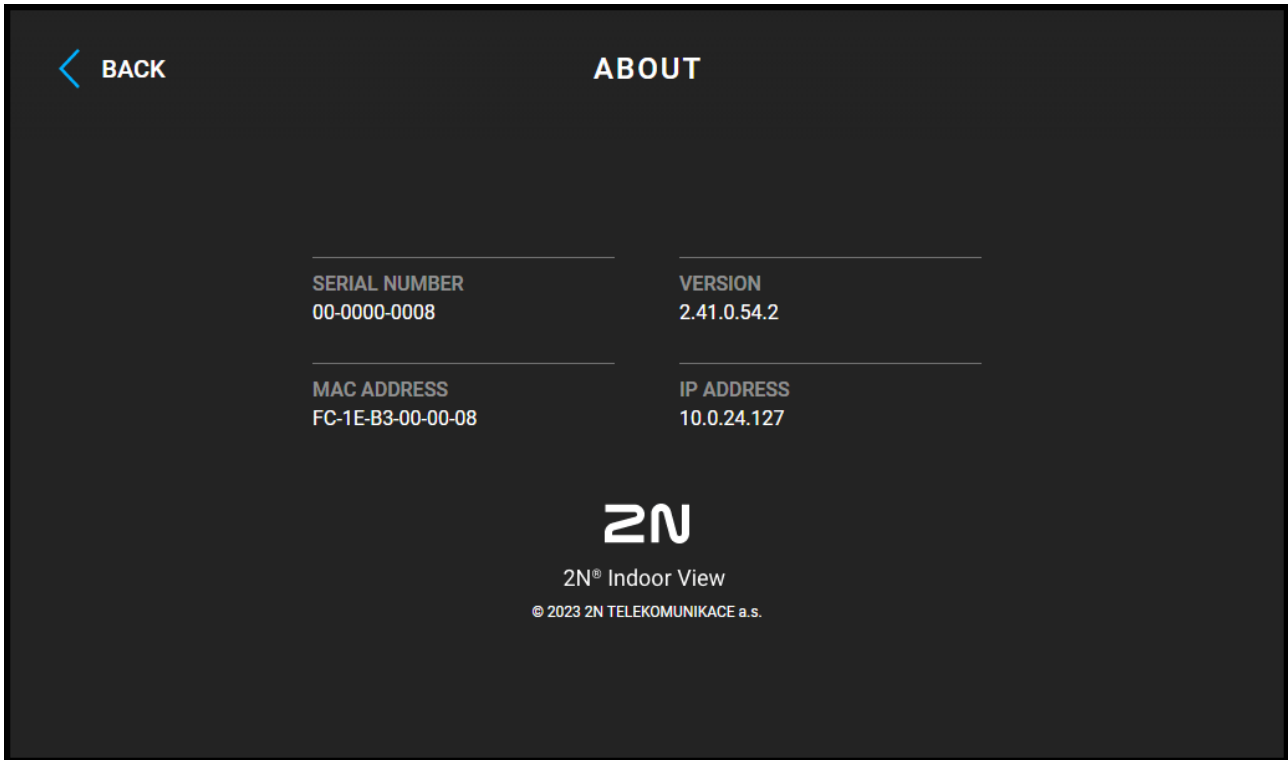

## Encontrar la dirección IP usando hardware

Para conocer la dirección IP actual, proceda de la siguiente manera:

1. Mantenga presionado el botón RESET.
  - a. Espere hasta que los LED rojo y verde del dispositivo se enciendan simultáneamente y suene una señal acústica. 🗣️ (aprox. 15 a 35 s).
2. Suelte el botón RESET.
3. El dispositivo anunciará automáticamente la dirección IP actual por voz.

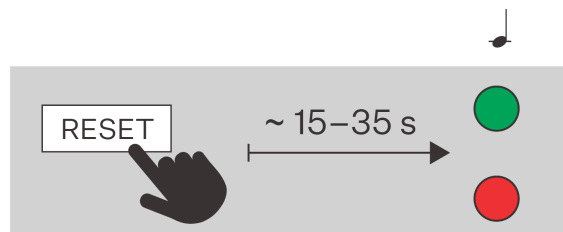

### NOTA

El intervalo de tiempo desde que se presiona el botón RESET hasta la primera señalización luminosa y sonora está en el rango de 15 a 35 s, siempre depende del modelo específico del dispositivo.

## Conexión a wifi

Dispositivo **2N Indoor View Wi-Fi** admite dos métodos para conectarse a la red: de forma inalámbrica a través de Wi-Fi o mediante un cable Ethernet. Estos métodos no pueden estar activos al mismo tiempo. Al iniciar por primera vez (en la configuración de fábrica), debe configurar la conexión Wi-Fi directamente en el dispositivo usando la pantalla.

### Conexión a Wi-Fi a través de la pantalla del dispositivo

1. Desde la pantalla de inicio, vaya a Configuración > Configuración avanzada.



#### NOTA

Se puede acceder a la configuración avanzada sin un código en la configuración de fábrica. Después de cambiar la contraseña predeterminada para la interfaz de configuración web, se debe ingresar un código para acceder. El código de acceso a la configuración avanzada se establece en la interfaz de configuración web (Hardware > Pantalla > Código de configuración avanzada > Código de configuración avanzada).

2. Ir al menú **Configuración de red > Tipo de conexión**.
3. Elegir **Wifi** luego haga clic en **Encuentra una red inalámbrica**.
4. Se carga una lista de redes inalámbricas disponibles. Seleccione la red a la que desea conectarse.
5. Si la red está protegida con contraseña, se le solicitará.
6. Reinicie el dispositivo. Volver al menú principal **Ajustes avanzados** y seleccione **Reinicia el dispositivo**.



#### ATENCIÓN

El cambio de la interfaz de red entra en vigor solo después de reiniciar el dispositivo.



#### NOTA

La configuración de red se puede realizar también en la interfaz de web de configuración, en **Sistema > Conexión de red**.

## Acceso a la configuración del dispositivo a través de la web

La configuración del dispositivo **2N Indoor View Wi-Fi** se realiza a través de una interfaz de configuración basada en web a la que se puede acceder desde un navegador web.

Para poder acceder a la interfaz hay que conocer la dirección IP del dispositivo o el nombre de dominio del dispositivo. El dispositivo debe estar conectado a la red IP local y debe estar alimentado.



También se puede acceder a la interfaz de configuración basada en web desde el portal My2N conectado o desde la herramienta de configuración 2N Access Commander.

### Inicio e sesión en la interfaz de web de configuración

1. Inicie su navegador de Internet.
2. Introduzca la dirección IP del dispositivo o el nombre de dominio del dispositivo (consulte el capítulo [Encontrar dispositivos en la red \(p. 28\)](#)).
3. En el caso de que no disponga del certificado para la dirección IP, es posible que aparezca una advertencia sobre que el certificado de seguridad no es válido. En tal caso hay que confirmar que quiere pasar a la interfaz de web de configuración.

4. Aparecerá la pantalla de inicio de sesión.
5. Ingrese su información de inicio de sesión.  
Las credenciales predeterminadas son:
  - Nombre de usuario: **Admin**
  - Contraseña: **2n**
6. Tras el primer inicio de sesión cambie la contraseña.

## Acceso desde 2N Access Commander

1. Inicie sesión en la interfaz Access Commander.
2. Vaya a  Dispositivos.
3. Para el dispositivo seleccionado, pulse .

## Cambio de contraseña

Debe cambiar la contraseña predeterminada para acceder completamente a las funciones de la interfaz de configuración web. No puede configurar el dispositivo sin cambiar la contraseña predeterminada.



### SUGERENCIA

Se recomienda utilizar una contraseña que sea difícil de descifrar. No se recomienda utilizar nombres, nombres de lugares o cosas en la contraseña, especialmente aquellos que tienen una conexión directa con el usuario.

Para una mayor seguridad de la contraseña, recomendamos:

- utilizar un generador de contraseñas aleatorias,
- longitud de la contraseña de al menos 12 caracteres,
- una combinación de diferentes caracteres de diferentes conjuntos de caracteres (por ejemplo, letras minúsculas/mayúsculas, números, caracteres especiales, etc.).

## Navegadores recomendados

La interfaz de configuración web está optimizada para navegadores basados en Chrome (como Google Chrome, Microsoft Edge u Opera). Al utilizar otros navegadores, puede haber ligeras diferencias de funcionalidad en el aspecto de la interfaz.

## Actualización del firmware

Las nuevas versiones del firmware están disponibles en el servidor de actualización. Si la interfaz de configuración web no tiene acceso a la Internet pública, es posible cargar el archivo de firmware manualmente en el dispositivo.



### NOTA

Las actualizaciones del firmware no son automáticas. Para garantizar la integridad del sistema y eliminar fallos involuntarios, todas las actualizaciones deben ser confirmadas manualmente o iniciadas por el usuario. Antes de realizar cualquier actualización, consulte las notas de la nueva versión y verifique la compatibilidad con su infraestructura actual.

## Obtener el firmware del servidor de actualización

1. Vaya a **Sistema > Mantenimiento > pestaña Firmware**.
2. Haga clic en **Buscar actualizaciones**.
3. Cuando una actualización está disponible, se cargan sus notas de publicación. Para iniciar la actualización, haga clic en **Actualización** en la cabecera de la ventana.
4. Una vez que el firmware se ha cargado correctamente, el aparato se reinicia automáticamente. Tras el reinicio el dispositivo está plenamente disponible con un nuevo firmware. La actualización del firmware no afecta a la configuración.

## Carga de nuevo firmware desde el almacenamiento

1. Vaya a **Sistema > Mantenimiento > pestaña Firmware**.
2. Haga clic en **Cargar Firmware**.
3. En el cuadro de diálogo que se abre, seleccione un archivo de su propio repositorio.
4. Confirme la carga del archivo pulsando en **Cargar**.  
El dispositivo verifica el archivo de firmware y no permite cargar un archivo incorrecto o dañado.
5. Una vez que el firmware se ha cargado correctamente, el aparato se reinicia automáticamente. Tras el reinicio el dispositivo está plenamente disponible con un nuevo firmware. La actualización del firmware no afecta a la configuración.



### NOTA

La función, la fiabilidad y la seguridad del dispositivo dependen del firmware instalado. La actualización periódica del firmware a la versión actual forma parte de las condiciones de uso del producto. Los posibles errores causados por el uso de la versión de firmware obsoleto no pueden ser el objeto de reclamación. El firmware actual implementa las experiencias de los clientes y los requisitos del sector de la protección de datos personales.

## Reiniciar el dispositivo

El dispositivo se puede reiniciar:

- desconectando y volviendo a conectar la fuente de alimentación
- a través de la interfaz de configuración web
- usando controles del dispositivo,
- usando el botón RESET,

Una vez reiniciado el dispositivo, no se produce ningún cambio en la configuración establecida.



### ATENCIÓN

No toque la pantalla durante el reinicio, se está calibrando.

## Reiniciar el dispositivo usando la interfaz de configuración web

1. Abra la interfaz de configuración web.
2. Vaya a **Sistema > Mantenimiento**.
3. Pulse **Reboot Device** en la parte superior de la página.

## Reiniciar el dispositivo usando el control del dispositivo

El reinicio del dispositivo se realiza en Configuración > Configuración avanzada.

Debe ingresar un código para acceder a la configuración avanzada. El código de acceso a la configuración avanzada se establece en la interfaz de configuración web (Hardware > Pantalla > Código de configuración avanzada > Código de configuración avanzada).

## Reiniciar el dispositivo usando el botón RESET

Una pulsación breve del botón RESET (< 1 s) solo reiniciará el dispositivo, sin cambios de configuración.

El botón RESET está ubicado en [la parte posterior del dispositivo \(p. 8\)](#).

## Restablecimiento de la configuración de fábrica

Se pueden restaurar los ajustes de fábrica

- a través de la interfaz de configuración web
- Por hardware (botón RESET).

### Para restaurar los ajustes de fábrica mediante la interfaz de configuración web

La restauración de la configuración de fábrica del dispositivo a través de la configuración del software se realiza en la sección **Sistema > Mantenimiento** usando el restablecimiento de fábrica.

### Restablecer los ajustes de fábrica mediante el botón RESET

1. Mantenga presionado el botón RESET.
  - a. Espere hasta que los LED rojo y verde del dispositivo se enciendan simultáneamente y suene una señal acústica. 🗨️ (aprox. 15 a 35 s).
  - b. Espere hasta que el LED rojo se apague y suene la señal sonora. 🗨️ (aprox. otros 3 s).
  - c. Espere hasta que el LED verde se apague y el LED rojo se encienda de nuevo y se oiga la señal acústica 🗨️ (aprox. otros 3 s).
  - d. Espere hasta que el LED rojo se apague y suene la señal sonora. 🗨️ (aprox. otros 3 s).
2. Suelte el botón RESET.

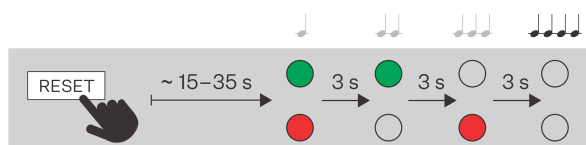

## Configuración básica mediante hardware.

Si la configuración del software no está disponible, se pueden realizar ajustes básicos usando el botón RESET (ver 1.).

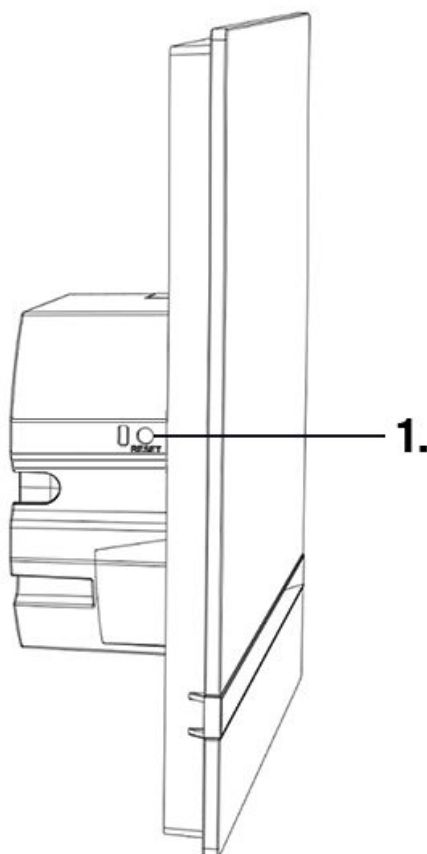

El botón RESET le permite averiguar la dirección IP del aparato, cambiar al modo de dirección IP dinámica/estática o restablecer los valores de fábrica.

### Reinicia el dispositivo

Una pulsación breve del botón RESET (< 1 s) solo reiniciará el dispositivo, sin cambios de configuración.



#### **ATENCIÓN**

No toque la pantalla durante el reinicio, se está calibrando.

### Encontrar la dirección IP usando hardware

Para conocer la dirección IP actual, proceda de la siguiente manera:

1. Mantenga presionado el botón RESET.
  - a. Espere hasta que los LED rojo y verde del dispositivo se enciendan simultáneamente y suene una señal acústica. 📉 (aprox. 15 a 35 s).
2. Suelte el botón RESET.

3. El dispositivo anunciará automáticamente la dirección IP actual por voz.

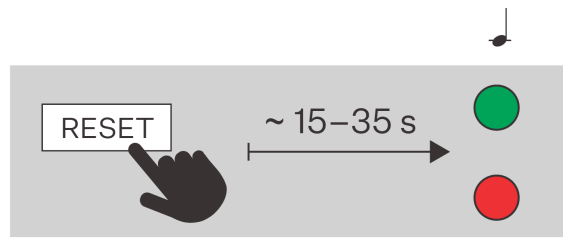

**NOTA**

El intervalo de tiempo desde que se presiona el botón RESET hasta la primera señalización luminosa y sonora está en el rango de 15 a 35 s, siempre depende del modelo específico del dispositivo.

### Configuración de una dirección IP estática mediante el botón RESET

Para configurar la configuración de red del dispositivo al modo con dirección IP estática (DHCP OFF), proceda de la siguiente manera:

1. Mantenga presionado el botón RESET.
  - a. Espere hasta que los LED rojo y verde del dispositivo se enciendan simultáneamente y suene una señal acústica. 🗣️ (aprox. 15 a 35 s).
  - b. Espere hasta que el LED rojo se apague y suene la señal sonora. 🗣️🗣️ (aprox. otros 3 s).
2. Suelte el botón RESET.

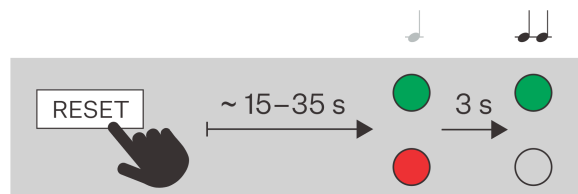

**NOTA**

Después de reiniciar, el dispositivo tendrá configurados los siguientes parámetros de red:

- Dirección IP: 192.168.1.100
- Máscara de red: 255.255.255.0
- Puerta de enlace predeterminada: 192.168.1.1

## Configuración de una dirección IP dinámica mediante el botón RESET

Para configurar la configuración de red de un dispositivo con una dirección IP dinámica (DCHP ON), siga los puntos a continuación:

1. Mantenga presionado el botón RESET.
  - a. Espere hasta que los LED rojo y verde del dispositivo se enciendan simultáneamente y suene una señal acústica. 🗣️ (aprox. 15 a 35 s).
  - b. Espere hasta que el LED rojo se apague y suene la señal sonora. 🗣️🗣️ (aprox. otros 3 s).
  - c. Espere hasta que el LED verde se apague y el LED rojo se encienda de nuevo y se oiga la señal acústica 🗣️🗣️🗣️ (aprox. otros 3 s).
2. Suelte el botón RESET.

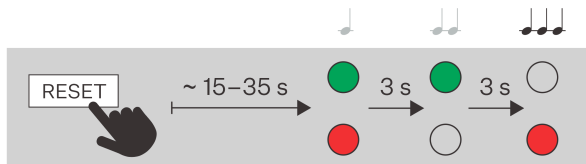

## Restablecer los ajustes de fábrica mediante el botón RESET

1. Mantenga presionado el botón RESET.
  - a. Espere hasta que los LED rojo y verde del dispositivo se enciendan simultáneamente y suene una señal acústica. 🗣️ (aprox. 15 a 35 s).
  - b. Espere hasta que el LED rojo se apague y suene la señal sonora. 🗣️🗣️ (aprox. otros 3 s).
  - c. Espere hasta que el LED verde se apague y el LED rojo se encienda de nuevo y se oiga la señal acústica 🗣️🗣️🗣️ (aprox. otros 3 s).
  - d. Espere hasta que el LED rojo se apague y suene la señal sonora. 🗣️🗣️🗣️🗣️ (aprox. otros 3 s).
2. Suelte el botón RESET.

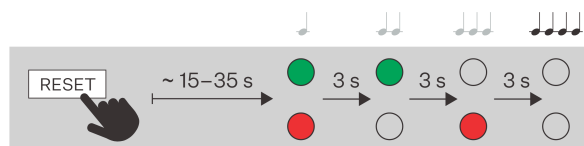

# Interfaz de configuración web

Monitores videoportero

## Primer acceso

### Encontrar dispositivos en la red

Para poder acceder a la interfaz hay que conocer la dirección IP del dispositivo o el nombre de dominio del dispositivo. El dispositivo debe estar conectado a la red IP local y debe estar alimentado.

### Nombre de dominio

Para acceder a la interfaz de configuración web, puede introducir un nombre de dominio en el navegador con el formato "hostname.local" en lugar de la dirección IP. El nombre de host de un nuevo dispositivo está formado por el nombre del producto y el número de serie del dispositivo. Cuando introduzca un nombre de host, utilice sólo letras y números; no utilice espacios, puntos, guiones ni otros caracteres especiales.

**El nombre de dominio predeterminado del dispositivo 2N Indoor View Wi-Fi:** 2NIndoorViewWiFi-{número de serie sin guiones}.local (p.ej.: "2NIndoorViewWiFi-0000000001.local")

El formato del nombre del dispositivo específico se especifica en el Manual de instalación del producto en el capítulo Nombre de dominio.



#### SUGERENCIA

Puede cambiar el nombre de host más tarde en la interfaz de configuración web en **Sistema > Conexión de red > pestaña Configuración avanzada > Nombre de host**.

Iniciar sesión con un nombre de dominio tiene la ventaja de utilizar la dirección IP dinámica del dispositivo. Mientras la dirección IP dinámica cambia, el nombre de dominio sigue siendo el mismo. Es posible generar certificados firmados por una autoridad certificadora confiable para un nombre de dominio.

### Dirección IP del dispositivo

Por defecto, el dispositivo **2N Indoor View Wi-Fi** utiliza una dirección IP dinámica asignada por el servidor DHCP.

Para averiguar la dirección IP de un dispositivo 2N de su red local, utilice la utilidad 2N IP Utility. La aplicación 2N IP Utility se puede descargar de las páginas web [2N.com](http://2N.com). Para la instalación es necesario tener instalado Microsoft .NET Framework 4.7.2.

Dependiendo de las capacidades del aparato, también puede averiguar la dirección IP de una de las siguientes maneras:

- con el botón RESET
- en la pantalla del aparato (consulte la Guía de instalación del producto para conocer el procedimiento)

### Encontrar la dirección IP usando 2N IP Utility

Para averiguar la dirección IP de un dispositivo 2N de su red local, utilice la utilidad 2N IP Utility. La aplicación 2N IP Utility se puede descargar de las páginas web [2N.com](http://2N.com). Para la instalación es necesario tener instalado Microsoft .NET Framework 4.7.2.

## Interfaz de configuración web

1. Ejecute el instalador 2N IP Utility.
2. El asistente de instalación lo guía a través del proceso de instalación.
3. Después de instalar la aplicación 2N IP Utility ejecute la aplicación desde el menú Inicio del sistema operativo Microsoft Windows.

Después de iniciarse, la aplicación comenzará a buscar automáticamente en la red local todos los dispositivos 2N y AXIS que tengan una dirección IP asignada por DHCP o configurada estáticamente. Estos dispositivos se mostrarán luego en la tabla.

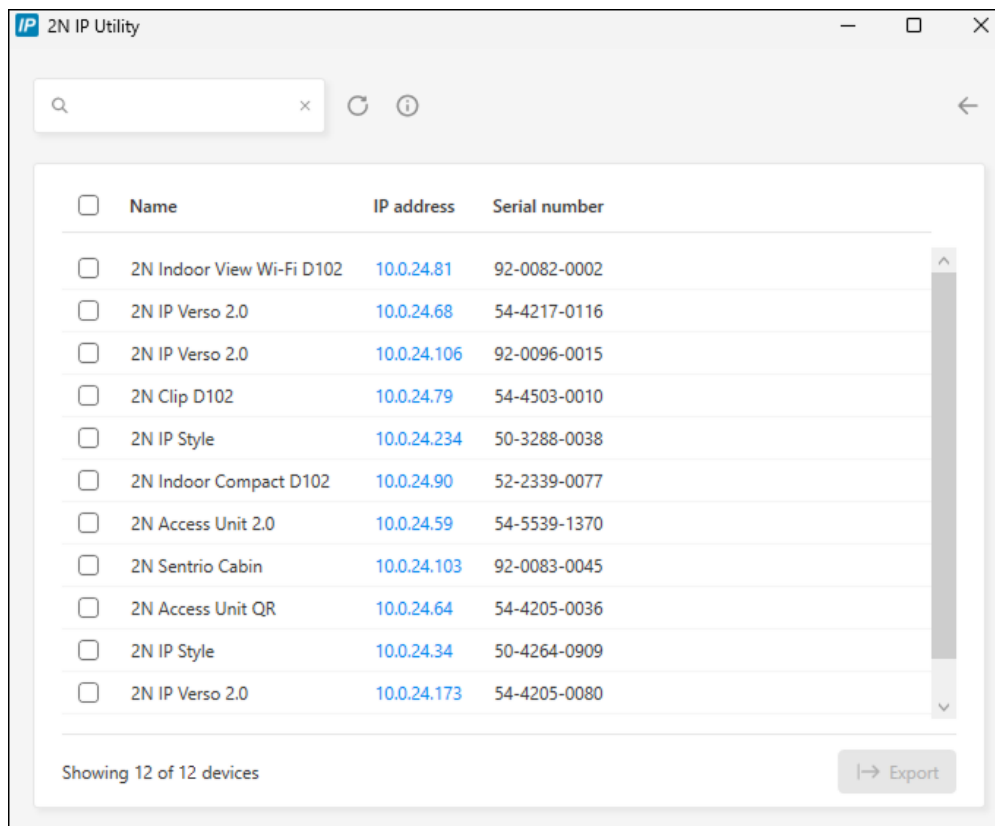

<input type="checkbox"/>	Name	IP address	Serial number
<input type="checkbox"/>	2N Indoor View Wi-Fi D102	10.0.24.81	92-0082-0002
<input type="checkbox"/>	2N IP Verso 2.0	10.0.24.68	54-4217-0116
<input type="checkbox"/>	2N IP Verso 2.0	10.0.24.106	92-0096-0015
<input type="checkbox"/>	2N Clip D102	10.0.24.79	54-4503-0010
<input type="checkbox"/>	2N IP Style	10.0.24.234	50-3288-0038
<input type="checkbox"/>	2N Indoor Compact D102	10.0.24.90	52-2339-0077
<input type="checkbox"/>	2N Access Unit 2.0	10.0.24.59	54-5539-1370
<input type="checkbox"/>	2N Sentries Cabin	10.0.24.103	92-0083-0045
<input type="checkbox"/>	2N Access Unit QR	10.0.24.64	54-4205-0036
<input type="checkbox"/>	2N IP Style	10.0.24.34	50-4264-0909
<input type="checkbox"/>	2N IP Verso 2.0	10.0.24.173	54-4205-0080

Showing 12 of 12 devices Export

4. Seleccione de la lista el dispositivo que desea configurar y haga clic con el botón izquierdo del ratón. Se abrirá la parte derecha de la ventana de configuración web.



### SUGERENCIA

- También se puede acceder a la interfaz de configuración web a través del botón **Abrir en navegador externo**, que permite abrir la interfaz en una ventana independiente del navegador.
- Pulse sobre un dispositivo de la lista para ver información detallada. Pulse el botón **IP settings** para cambiar la dirección IP introduciendo la dirección IP estática deseada o activando DHCP.
- La aplicación también le permite exportar los dispositivos seleccionados a un archivo CSV. En primer lugar, seleccione el dispositivo marcando las casillas de cada dispositivo de la lista y, a continuación, utilice el botón **Exportar** que aparece en la parte inferior de la ventana. El archivo exportado contendrá el nombre, la dirección IP y el número de serie de los dispositivos seleccionados.

Las credenciales predeterminadas son:

Nombre de usuario: **Admin**

Contraseña: **2n**

Después de iniciar sesión por primera vez, debes cambiar tu contraseña inmediatamente.



### SUGERENCIA

Se recomienda utilizar una contraseña que sea difícil de descifrar. No se recomienda utilizar nombres, nombres de lugares o cosas en la contraseña, especialmente aquellos que tienen una conexión directa con el usuario.

Para una mayor seguridad de la contraseña, recomendamos:

- utilizar un generador de contraseñas aleatorias,
- longitud de la contraseña de al menos 12 caracteres,
- una combinación de diferentes caracteres de diferentes conjuntos de caracteres (por ejemplo, letras minúsculas/mayúsculas, números, caracteres especiales, etc.).

### Encontrar la dirección IP usando hardware

Para conocer la dirección IP actual, proceda de la siguiente manera:

1. Mantenga presionado el botón RESET.
  - a. Espere hasta que los LED rojo y verde del dispositivo se enciendan simultáneamente y suene una señal acústica. 🗣️ (aprox. 15 a 35 s).
2. Suelte el botón RESET.
3. El dispositivo anunciará automáticamente la dirección IP actual por voz.



### NOTA

El intervalo de tiempo desde que se presiona el botón RESET hasta la primera señalización luminosa y sonora está en el rango de 15 a 35 s, siempre depende del modelo específico del dispositivo.

### Conmutación DHCP

Por defecto, el dispositivo **2N Indoor View Wi-Fi** utiliza una dirección IP dinámica asignada por el servidor DHCP.

### Dirección IP dinámica

DHCP (Dynamic Host Configuration Protocol) es un protocolo de red que mantiene una lista de direcciones IP disponibles y las asigna automáticamente a los dispositivos de la red local. La dirección IP asignada es dinámica, por lo que al dispositivo se le puede asignar una nueva dirección IP tras un periodo de tiempo (tiempo de arrendamiento).

## Dirección IP estática

Si desea que la dirección IP del dispositivo permanezca inalterada, debe desactivar la asignación de direcciones IP por parte del servidor DHCP en el dispositivo. Puede desactivar el servidor DHCP en la interfaz de configuración web o mediante el hardware del dispositivo.



### NOTA

Los valores específicos para la dirección IP estática sólo pueden establecerse en la interfaz de configuración web del aparato.

## Configuración de los parámetros de red en la interfaz de configuración web

1. Vaya a la interfaz de configuración web.
2. Vaya a **Sistema > Conexión de red > pestaña Configuración básica > Configuración de la dirección IP**.
3. Ajuste los parámetros de red deseados.
4. Guarde los cambios.

## Cambio de DHCP en el hardware del dispositivo

Dependiendo de las capacidades del aparato, la dirección IP puede conmutarse de la siguiente manera:

- con el botón RESET
- en la pantalla del aparato (consulte la Guía de instalación del producto para conocer el procedimiento)



### SUGERENCIA

Consulte el manual de instalación del producto para conocer la ubicación del botón RESET.

## Configuración de una dirección IP dinámica mediante el botón RESET

Para configurar la configuración de red de un dispositivo con una dirección IP dinámica (DCHP ON), siga los puntos a continuación:

1. Mantenga presionado el botón RESET.
  - a. Espere hasta que los LED rojo y verde del dispositivo se enciendan simultáneamente y suene una señal acústica. 🗣️ (aprox. 15 a 35 s).
  - b. Espere hasta que el LED rojo se apague y suene la señal sonora. 🗣️ (aprox. otros 3 s).
  - c. Espere hasta que el LED verde se apague y el LED rojo se encienda de nuevo y se oiga la señal acústica 🗣️🗣️ (aprox. otros 3 s).
2. Suelte el botón RESET.

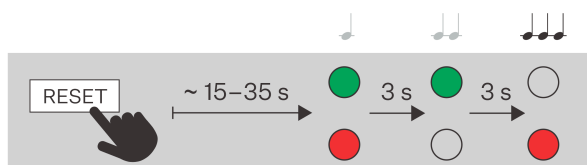

## Configuración de una dirección IP estática mediante el botón RESET

Para configurar la configuración de red del dispositivo al modo con dirección IP estática (DHCP OFF), proceda de la siguiente manera:

1. Mantenga presionado el botón RESET.
  - a. Espere hasta que los LED rojo y verde del dispositivo se enciendan simultáneamente y suene una señal acústica. 📢 (aprox. 15 a 35 s).
  - b. Espere hasta que el LED rojo se apague y suene la señal sonora. 📢 (aprox. otros 3 s).
2. Suelte el botón RESET.

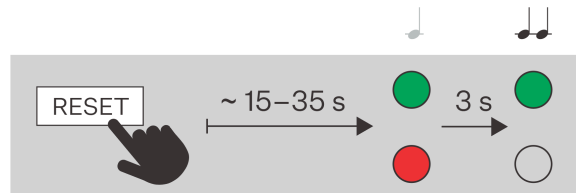

### NOTA

Después de reiniciar, el dispositivo tendrá configurados los siguientes parámetros de red:

- Dirección IP: 192.168.1.100
- Máscara de red: 255.255.255.0
- Puerta de enlace predeterminada: 192.168.1.1

## Acceso a la configuración del dispositivo a través de la web

La configuración del dispositivo **2N Indoor View Wi-Fi** se realiza a través de una interfaz de configuración basada en web a la que se puede acceder desde un navegador web.

Para poder acceder a la interfaz hay que conocer la dirección IP del dispositivo o el nombre de dominio del dispositivo. El dispositivo debe estar conectado a la red IP local y debe estar alimentado.

También se puede acceder a la interfaz de configuración basada en web desde el portal My2N conectado o desde la herramienta de configuración 2N Access Commander.



## Inicio e sesión en la interfaz de web de configuración

1. Inicie su navegador de Internet.
2. Introduzca la dirección IP del dispositivo o el nombre de dominio del dispositivo (consulte el capítulo [Encontrar dispositivos en la red \(p. 28\)](#)).
3. En el caso de que no disponga del certificado para la dirección IP, es posible que aparezca una advertencia sobre que el certificado de seguridad no es válido. En tal caso hay que confirmar que quiere pasar a la interfaz de web de configuración.
4. Aparecerá la pantalla de inicio de sesión.
5. Ingrese su información de inicio de sesión.

Las credenciales predeterminadas son:

  - Nombre de usuario: **Admin**
  - Contraseña: **2n**
6. Tras el primer inicio de sesión cambie la contraseña.

## Acceso desde 2N Access Commander

1. Inicie sesión en la interfaz Access Commander.
2. Vaya a  Dispositivos.
3. Para el dispositivo seleccionado, pulse .

## Cambio de contraseña

Debe cambiar la contraseña predeterminada para acceder completamente a las funciones de la interfaz de configuración web. No puede configurar el dispositivo sin cambiar la contraseña predeterminada.



### SUGERENCIA

Se recomienda utilizar una contraseña que sea difícil de descifrar. No se recomienda utilizar nombres, nombres de lugares o cosas en la contraseña, especialmente aquellos que tienen una conexión directa con el usuario.

Para una mayor seguridad de la contraseña, recomendamos:

- utilizar un generador de contraseñas aleatorias,
- longitud de la contraseña de al menos 12 caracteres,
- una combinación de diferentes caracteres de diferentes conjuntos de caracteres (por ejemplo, letras minúsculas/mayúsculas, números, caracteres especiales, etc.).

## Navegadores recomendados

La interfaz de configuración web está optimizada para navegadores basados en Chrome (como Google Chrome, Microsoft Edge u Opera). Al utilizar otros navegadores, puede haber ligeras diferencias de funcionalidad en el aspecto de la interfaz.

## Ajustes básicos del dispositivo

### Actualización del firmware

Las nuevas versiones del firmware están disponibles en el servidor de actualización. Si la interfaz de configuración web no tiene acceso a la Internet pública, es posible cargar el archivo de firmware manualmente en el dispositivo.



### NOTA

Las actualizaciones del firmware no son automáticas. Para garantizar la integridad del sistema y eliminar fallos involuntarios, todas las actualizaciones deben ser confirmadas manualmente o iniciadas por el usuario. Antes de realizar cualquier actualización, consulte las notas de la nueva versión y verifique la compatibilidad con su infraestructura actual.

## Obtener el firmware del servidor de actualización

1. Vaya a **Sistema > Mantenimiento > pestaña Firmware**.
2. Haga clic en **Buscar actualizaciones**.
3. Cuando una actualización está disponible, se cargan sus notas de publicación. Para iniciar la actualización, haga clic en **Actualización** en la cabecera de la ventana.

4. Una vez que el firmware se ha cargado correctamente, el aparato se reinicia automáticamente. Tras el reinicio el dispositivo está plenamente disponible con un nuevo firmware. La actualización del firmware no afecta a la configuración.

## Carga de nuevo firmware desde el almacenamiento

1. Vaya a **Sistema > Mantenimiento > pestaña Firmware**.
2. Haga clic en **Cargar Firmware**.
3. En el cuadro de diálogo que se abre, seleccione un archivo de su propio repositorio.
4. Confirme la carga del archivo pulsando en **Cargar**.  
El dispositivo verifica el archivo de firmware y no permite cargar un archivo incorrecto o dañado.
5. Una vez que el firmware se ha cargado correctamente, el aparato se reinicia automáticamente. Tras el reinicio el dispositivo está plenamente disponible con un nuevo firmware. La actualización del firmware no afecta a la configuración.



### NOTA

La función, la fiabilidad y la seguridad del dispositivo dependen del firmware instalado. La actualización periódica del firmware a la versión actual forma parte de las condiciones de uso del producto. Los posibles errores causados por el uso de la versión de firmware obsoleto no pueden ser el objeto de reclamación. El firmware actual implementa las experiencias de los clientes y los requisitos del sector de la protección de datos personales.

## Directorio

La sección Directorio es una parte clave de la configuración del dispositivo. En el directorio se crean los usuarios y sus parámetros para la conexión telefónica.

### Añadir manualmente un usuario a un directorio

1. En la página Directorio, haga clic en **Añadir usuario**.
2. Se abrirá el detalle del usuario. En la pestaña Información personal, asigne un nombre al usuario.
3. Establezca el número de teléfono del dispositivo del contacto según [Creación de contactos de llamada \(p. 35\)](#).

## Gestión masiva de usuarios en Access Commander o My2N

Si el dispositivo se gestiona a través de las herramientas de configuración masiva Access Commander o My2N, cualquier cambio realizado en la interfaz de configuración basada en web se sobrescribirá con los ajustes de la herramienta de configuración masiva. Un usuario creado directamente en la interfaz web será eliminado.

La columna titular de la tabla de directorios enumera la herramienta de configuración masiva que creó el usuario. La columna del soporte está oculta por defecto.

## Llamar

El dispositivo 2N permite varias formas de conectar las llamadas. Antes de poder crear contactos y configurar el método de marcación, deberá activar y configurar los servicios que mediarán en la llamada:

- [Llamadas a través de SIP \(p. 36\)](#)
- [Llamadas locales entre dispositivos 2N \(p. 37\)](#)
- otras integraciones especiales

## Creación de contactos de llamada

La creación de un contacto de llamada consiste en añadir un número de teléfono al usuario correspondiente en el directorio del dispositivo.



### SUGERENCIA

Puede utilizar la función de llamadas locales para conectarse a otro aparato 2N de su red local, consulte [Añadir un dispositivo local 2N \(p. 35\)](#).

1. Vaya a **Directorio**.
2. Abra el detalle del usuario haciendo clic en la fila o seleccione **Añadir usuario** para crear un nuevo usuario.
3. En la pestaña **Números de teléfono de** abra la edición del número de teléfono haciendo clic en el icono .
4. Seleccione **Tipo de llamada**, en la que el contacto debe estar disponible (SIP, red local, MS Teams, VMS, ...).
  - [Llamadas a través de SIP \(p. 36\)](#) - para servicios y cuentas VoIP
  - [Llamadas locales entre dispositivos 2N \(p. 37\)](#) - para llamadas a dispositivos 2N
  - MS Teams, VMS,... - para integraciones especiales
5. Introduzca el número o la dirección de destino a la que desea que llame el aparato. Introduzca el número de extensión, el URI SIP (por ejemplo, "sip:101@192.168.1.50"), el nombre de dominio (por ejemplo, "2NIPVerso20-22222222" u otro número según corresponda al tipo de llamada).
6. En el campo **Opciones**, configure las características adicionales de la llamada que afectan a su comportamiento.

Estas opciones permiten al administrador configurar la seguridad, la funcionalidad y la lógica de marcación para adaptarlas a las necesidades exactas de la instalación, por ejemplo, para utilizar la transmisión encriptada, acelerar la conexión o habilitar la inversión de la puerta.
7. En la sección **Disponibilidad de**, especifique el límite de tiempo en el que se puede llamar al número. Por ejemplo, puede establecer la disponibilidad sólo para las horas de trabajo del usuario.
8. Guarde el cambio haciendo clic en **Confirme**.

## Añadir un dispositivo local 2N



### ATENCIÓN

Las llamadas locales deben estar activadas tanto en este dispositivo como en el que se está buscando con la misma **Clave de acceso** configurada, consulte [Llamadas locales entre dispositivos 2N \(p. 37\)](#).

1. En la página **Directorio** haga clic en **Añadir dispositivo local**.
2. En el cuadro de diálogo que se abre, marque el dispositivo al que desea conectarse.
3. Seleccione **Añadir al directorio**.
4. Aparece un nuevo usuario en la guía con un número de teléfono configurado.
5. Haga clic en la fila del usuario para seguir editándola.

## Marcación de llamadas en el dispositivo

El método de marcación para determinados contactos se configura directamente en los datos del contacto en la agenda.

## Llamadas a través de SIP

### Registro del dispositivo en el servidor SIP

El registro en el servidor SIP es crucial para la plena funcionalidad del dispositivo en un entorno SIP.

1. Vaya a **Llamadas > SIP** de la cuenta que desee configurar.
2. Habilite la cuenta SIP en la parte superior.
3. En la pestaña , **Identidad del dispositivo**, rellene:
  - **Nombre para mostrar** - este texto se mostrará a la otra parte como identificador de llamada.
  - **Número de teléfono (ID)** - este número, junto con el dominio, identifica de forma exclusiva el dispositivo durante las llamadas y el registro.
  - **Dominio** – configura el nombre de dominio del servicio en el que se registra el dispositivo. Normalmente coincide con la dirección SIP proxy o con el SIP registrador.

Estos tres valores juntos identifican al dispositivo en el entorno SIP.
4. En **Authentication**, rellene las credenciales de inicio de sesión asignadas por el administrador del servidor SIP para autenticar el dispositivo en el servidor proxy SIP. Esta autenticación impide el acceso no autorizado, las llamadas fraudulentas o la suplantación de identidad.  
Si no se rellena el ID de autenticación , el dispositivo se autenticará con **Número de teléfono**.
5. En **Opciones de protocolo de transporte**, seleccione el protocolo utilizado por el servidor SIP.
6. Active la función **SIP Registrar** tab feature.
7. Introduzca los datos del registrador SIP en el que desea registrar el dispositivo 2N.  
Si deja en blanco el parámetro **Puerto** o el valor del parámetro es 0, se aplicará el puerto por defecto según el protocolo de transporte seleccionado.

### Valores de puerto por defecto según el protocolo de transporte

Cuenta	UDP / TCP	TLS
SIP 1	5060	5061
SIP 2	5062	5063
SIP 3	5064	5065
SIP 4	5066	5067

8. La cabecera de la pestaña muestra el estado del registro y muestra los mensajes de error de registro.



#### NOTA

En el capítulo [Configuración avanzada de la cuenta SIP \(p. 39\)](#) se describen otros ajustes de la cuenta SIP.

### Configuración de la dirección IP pública del dispositivo

Este ajuste se utiliza cuando el dispositivo se encuentra detrás de un router (NAT) y se comunica con el panel de control fuera de la red local (por ejemplo, en la nube o a través de Internet). En la comunicación SIP, el dispositivo debe especificar la dirección IP pública con la que es accesible desde Internet. Si enviara su dirección IP interna, la centralita no podría enrutar la llamada o el flujo de datos RTP correctamente.

Si el aparato y la centralita están en la misma red local, no es necesario configurar una dirección IP pública.

1. Vaya a **Llamadas > SIP** de la cuenta que desee configurar.
2. En la pestaña , **seleccione la dirección IP pública** entre las siguientes opciones :
  - **STUN (Automático)**  
Introduzca los datos de su servidor STUN.
  - **Introducir manualmente**  
Introduzca su propia dirección IP externa para el dispositivo.

### Llamadas locales entre dispositivos 2N

Es posible establecer las llamadas locales entre dispositivos 2N IP, que permiten la comunicación directa entre dispositivos 2N dentro de una red local sin necesidad de conectarse a un servidor SIP o a una infraestructura externa.

#### Para activar las llamadas locales

1. Vaya a **Llamadas > Llamadas locales**.
2. Habilite la función en la cabecera de la página.
3. Establezca claves de acceso para garantizar una comunicación segura con otros dispositivos de la red. Las claves de acceso garantizan que sólo los dispositivos con claves idénticas puedan comunicarse entre sí. Esto contribuye a la seguridad y a la capacidad de definir grupos independientes de dispositivos.

### Ajustes de pantalla

#### Para cargar su propio idioma de visualización

La interfaz de configuración basada en web le permite personalizar los textos en otros idiomas que aparecen en la pantalla del aparato. De este modo, podrá adaptar el dispositivo a un entorno lingüístico diferente o mostrar mensajes personalizados.

1. En la interfaz de configuración web, vaya a **Customization > Display**.
2. En la pestaña **Idioma** descargue la plantilla del archivo de traducción. La plantilla contiene textos en inglés por defecto.
3. Abra el archivo descargado en un editor de texto.
4. Sustituya las expresiones inglesas del archivo por sus propios textos.



#### ATENCIÓN

No cambie la estructura ni el formato de las frases clave. Si se modifica la sintaxis o faltan algunos elementos, es posible que el archivo de traducción no se cargue correctamente.

5. Guarde el archivo modificado en el formato `.ini`.
6. Vuelva a la pestaña **Idioma** de la interfaz web y seleccione "Personalizado" en el menú desplegable de idiomas.
7. Aparecerá la opción de carga de archivos - seleccione y cargue su archivo `.ini` modificado.
8. Guarde los cambios después de cargarlos correctamente.

### Ajustes avanzados

#### Ajustes de sonido

#### Ajuste del volumen del dispositivo

Para ajustar el volumen de su dispositivo, vaya a **Personalización > Audio**.

## Transmisión de audio en las llamadas

Los parámetros de audio de la llamada se configuran directamente en la pestaña del servicio que proporciona la llamada ([Llamadas a través de SIP \(p. 36\)](#) o [Llamadas locales entre dispositivos 2N \(p. 37\)](#)), en la pestaña **Video**.

1. Abra la sección **Llamando a**.
2. Vaya a la página del servicio que proporciona la llamada (cuenta SIP específica, llamadas locales).
3. Abra la pestaña **Audio**.
4. En esta pestaña, ajuste los parámetros de sonido necesarios.

## Activación de la transmisión de señales DTMF

Mediante comandos DTMF enviados a este dispositivo, es posible activar su bloqueo y abrir así la puerta.

1. Abra la sección **Llamando a**.
2. Vaya a la página del servicio que proporciona la llamada (cuenta SIP específica, llamadas locales).
3. Abra la pestaña **Audio**.
4. En la pestaña **Envío DTMF**, seleccione **Modo de envío** para determinar durante qué llamadas se pueden enviar señales DTMF.
5. Seleccione los métodos de envío DTMF deseados.



### SUGERENCIA

Compruebe que ha habilitado los métodos aceptados por el dispositivo al que va a llamar.

6. En la pestaña **Recibir DTMF**, configure los métodos DTMF que recibirá el dispositivo.
7. Guarde los cambios.

## Sonidos de usuario

El aparato realiza varias acciones que van acompañadas de sonido (timbre, conmutación, etc.). Puede cambiar los sonidos reproducidos en **Personalización > Sonidos de usuario**.

También se pueden cargar en el dispositivo hasta 10 sonidos de usuario personalizados.

## Perfiles de tiempo

Algunas de las funciones que realiza el aparato dependen del tiempo. La sección **Perfiles de tiempo** de le permite preestablecer intervalos de tiempo entre los que podrá seleccionar estas funciones. Esto significa que no tendrá que introducir manualmente la hora cada vez que la ajuste. Puede asignar un nombre al perfil temporal para mayor claridad.

### Crear perfil de tiempo:

1. Vaya a **Customization > Time Profiles**.
2. Pulse en vacío para crear un nuevo perfil.
3. Introduzca un nombre de perfil.
4. Haga clic en **Guardar**. Se abrirá el detalle del perfil.
5. Establezca los intervalos en los que debe estar activo el perfil temporal.
  1. Haga clic en el intervalo deseado.
  2. Puede especificar el inicio y el final en el menú abierto.



### NOTA

La línea **Vacaciones** se utiliza para establecer diferentes intervalos de tiempo durante los días seleccionados, véase [Vacaciones \(p. 39\)](#).

6. Guarde los cambios.

## Vacaciones

En la configuración del dispositivo, puede definir varios días que se marcarán como festivos. A continuación, se fijan intervalos especiales en los perfiles horarios para estos días. Normalmente se trata de días como los festivos, las vacaciones de empresa y otros días especiales.

Para cada festividad, especifique si sólo se aplica a un año concreto o si se repite el mismo día cada año. Las vacaciones pueden planificarse con varios años de antelación.

### Entornos de vacaciones:

1. Vaya a **Customization > Time Profiles > Holidays tab**.
2. Seleccione el año para el que desea fijar las vacaciones.
3. Haga clic en el día en el calendario:
  - El primer clic marcará la festividad que se repetirá cada año en ese día y mes.
  - Un segundo clic cambiará las vacaciones a vacaciones únicas para el año seleccionado.
4. Guarde los cambios.

## Configuración avanzada de la cuenta SIP

Esta sección describe las funciones opcionales y los parámetros de la cuenta SIP que se configuran en la sección **Llamadas > SIP**.

La configuración avanzada de las cuentas SIP le permite aumentar la seguridad, optimizar la calidad de las llamadas y garantizar la compatibilidad con diferentes centralitas. Recomendamos que sólo los administradores experimentados cambien la configuración.

1. Vaya a **Llamadas > SIP** de la cuenta que desee configurar.

### Funciones SIP

El método REFER permite el reenvío dinámico de llamadas activas entre diferentes identidades SIP, lo que proporciona un control más flexible de los flujos de comunicación.

El método PRACK proporciona un acuse de recibo fiable de los estados de llamada continua entre dispositivos, lo que mejora la calidad y la estabilidad de la comunicación en los sistemas SIP.

### Medios de comunicación

**Recibir sólo llamadas encriptadas (SRTP)** - le permite recibir sólo llamadas encriptadas SRTP. Las llamadas no codificadas serán rechazadas automáticamente. A la vez es recomendable utilizar, para aumentar la seguridad, el TLS como protocolo de transporte para SIP.

**Llamadas salientes cifradas (SRTP)** – configura las llamadas salientes en esta cuenta a llamadas cifradas con el protocolo SRTP. A la vez es recomendable utilizar, para aumentar la seguridad, el TLS como protocolo de transporte para SIP.

**Control de calidad de vídeo adaptable** - Permite el uso de un perfil RTP ampliado para la retroalimentación RTCP (RTP/AVPF). Esta opción permite el uso del control interactivo de la calidad del vídeo según RFC-4585, y de esta manera la adaptación del flujo de datos del vídeo a la calidad actualmente disponible de la conexión de red.

**Compatibilidad con dispositivos Broadsoft** – configura el modo de compatibilidad con las centralitas Broadsoft. Cuando en este modo el intercomunicador acepta al re-invite de la centralita, responde en vez del menú completo mediante la repetición del último SDP enviado con los códecs utilizados actualmente.

Utilice MKI en paquetes SRTP – permite el uso de MKI (Identificador de clave maestra), que la contraparte requiere para identificar la clave maestra al rotar varias claves en paquetes SRTP.

No reproducir los early media entrantes – **prohíbe la reproducción del stream de audio entrante antes de aceptar la llamada que envían algunas centralitas u otros dispositivos. En lugar de ello se reproducirá el tono de timbre estándar.**

## Configuración avanzada

**Envío de paquetes KeepAlive** – establece si el dispositivo consultará el estado de la estación llamada a intervalos regulares durante la llamada usando solicitudes de OPCIONES SIP (utilizadas para detectar una interrupción de la estación durante una llamada).

**Rotación de registros SRV** – permite la rotación de los registros SRV para SIP proxy y registrar. Es un método alternativo para pasar a los servidores de respaldo en el caso de un fallo o falta de disponibilidad de los servidores principales.

**Filtro de direcciones IP** – permite activar la función del bloqueo de la recepción de los paquetes SIP desde otras direcciones que no sean la dirección de SIP Proxy y SIP Registrar. La finalidad principal de la función es mejorar la seguridad de la comunicación y anular las llamadas telefónicas que no estén autorizadas.

**Evaluación del estado de las copias de seguridad más antiguas** -

**Valor QoS DSCP** – configura la prioridad de los paquetes SIP en la red. El valor configurado se envía en el campo TOS (Type of Service) del encabezado del paquete IP. El valor se introduce como un número decimal.

## Sistema

### Ajustes de fecha y hora



#### ATENCIÓN

Si el dispositivo está gestionado por una herramienta de gestión masiva (2N Access Commander / 2N My2N), la hora del dispositivo puede ser gestionada por esta herramienta. Los cambios manuales en la interfaz web del aparato no afectan al ajuste de la hora.

### Sincronización con NTP

Si el aparato está conectado a Internet, la hora y la fecha pueden sincronizarse mediante NTP.

1. Vaya a **Sistema > Fecha y Hora**.
2. En la pestaña de **Ajustes de sincronización horaria** active la opción **Hora automática desde NTP o Internet**.
3. Introduzca la dirección del servidor NTP de su elección.

### Actualización de la hora en caso de interrupción

1. Vaya a **Sistema > Fecha y Hora**.
2. En la pestaña de **Ajustes de sincronización horaria** pulse **Sincronización con el navegador**. Esto sincroniza la hora del dispositivo con la hora de su ordenador.



#### NOTA

Los aparatos 2N están equipados con un reloj de reserva en tiempo real que le permite superar un corte de electricidad de hasta varios días.

## Configuración de la red

Por defecto, el dispositivo **2N Indoor View Wi-Fi** utiliza una dirección IP dinámica asignada por el servidor DHCP.

Una configuración adecuada de las direcciones IP es clave para garantizar que sus dispositivos estén conectados a su red de forma estable y fiable.

1. Para configurar los parámetros de red del aparato, vaya a **Sistema > Conexión de red**.
2. En Configuración básica > Configuración de la dirección IP, puede activar o desactivar el servidor DHCP.

### Configuración de una dirección IP estática:

- a. Desactive la opción del servidor DHCP .
- b. Introduzca la dirección IP deseada, la máscara de subred, la puerta de enlace predeterminada y los servidores DNS.
- c. Guarde los cambios. El dispositivo se está reiniciando.

### Configuración DHCP

- a. Habilite la opción **Servidor DHCP**.
- b. Introduzca la dirección IP deseada, la máscara de red, la puerta de enlace predeterminada y los servidores DNS.
- c. Guarde los cambios. El dispositivo se está reiniciando.



#### NOTA

En el caso de que en su red utilice el servidor RADIUS y el mecanismo de verificación de los dispositivos conectados basado en los protocolos 802.1x, puede configurar el dispositivo de manera que utilice la autenticación EAP-MD5 o EAP-TLS. Para configurar esta función sirve la solapa 802.1x.

## Puertos utilizados

Servicio	Puerto	Protocolo	Dirección	Habilitado por defecto	Ajustable	Ajustes
802.1x	–	–	In/Out	×	×	–
DHCP	68	UDP	In/Out	✓	×	–
DNS	53	TCP/UDP	In/Out	✓	×	–
Eco (descubrimiento de dispositivos)*	8002	UDP	In/Out	✓	×	–

Interfaz de configuración web

Servicio	Puerto	Protocolo	Dirección	Habilitado por defecto	Ajustable	Ajustes
2N IP Eye	8003	UDP	Out	×	×	–
HTTP	80	TCP	In/Out	✓	✓	<b>Sistema &gt; Conexión a la red &gt; pestaña SERVIDOR WEB</b>
HTTPS	443	TCP	In/Out	✓	✓	<b>Sistema &gt; Conexión a la red &gt; pestaña SERVIDOR WEB</b>
Audio multidifusión para protocolo ICU	8006	UDP	Out	×	×	–
Vídeo multidifusión para protocolo ICU	8008	UDP	Out	×	×	–
Vídeo multidifusión (ancho) para protocolo ICU	8016	UDP	In/Out	×	×	–
cliente NTP	123	UDP	In/Out	✓	×	–
Puertos RTP+RTCP (SIP)	4900+ (rango de 64 puertos)	UDP	In/Out	×	✓	<b>Llamada &gt; Ajustes generales</b>
Puertos RTP+RTCP (cámara externa)	4800+ (rango de 64 puertos)	UDP	In/Out	×	✓	<b>Integración &gt; ONVIF / RTSP</b>
cliente RTSP	554	UDP	In/Out	×	✓	

Interfaz de configuración web

Servicio	Puerto	Protocolo	Dirección	Habilitado por defecto	Ajustable	Ajustes
SLP	427	UDP	In/Out	✓	×	–
SIP	5060, 5062	TCP/UDP	In/Out	×	✓	<b>Llamada &gt; SIP</b>
SIPS	5061	TCP	In/Out	×	✓	<b>Llamada &gt; SIP</b>
Syslog	514	UDP	Out	×	×	–
My2N Knocker	443	TCP	Out	✓	×	–
My2N Tribble Tunnel	443	TCP	Out	✓	×	–
Canal del sitio (protocolo UCI)	8004	UDP	In/Out	×	×	–
Multicast DNS	5353	UDP	In/Out	✓	×	–

## Control del dispositivo

Dispositivo **2N Indoor View Wi-Fi** Está equipado con una pantalla táctil que garantiza un control intuitivo.

### Modo descanso



El dispositivo entrará automáticamente en modo de suspensión durante la inactividad (después de elegir un retraso de tiempo de 15 s a 10 min). La configuración del dispositivo permite mostrar la fecha y hora, información meteorológica actual y notificaciones del estado de los contactos de la puerta en modo inactivo.

## Pantalla de inicio

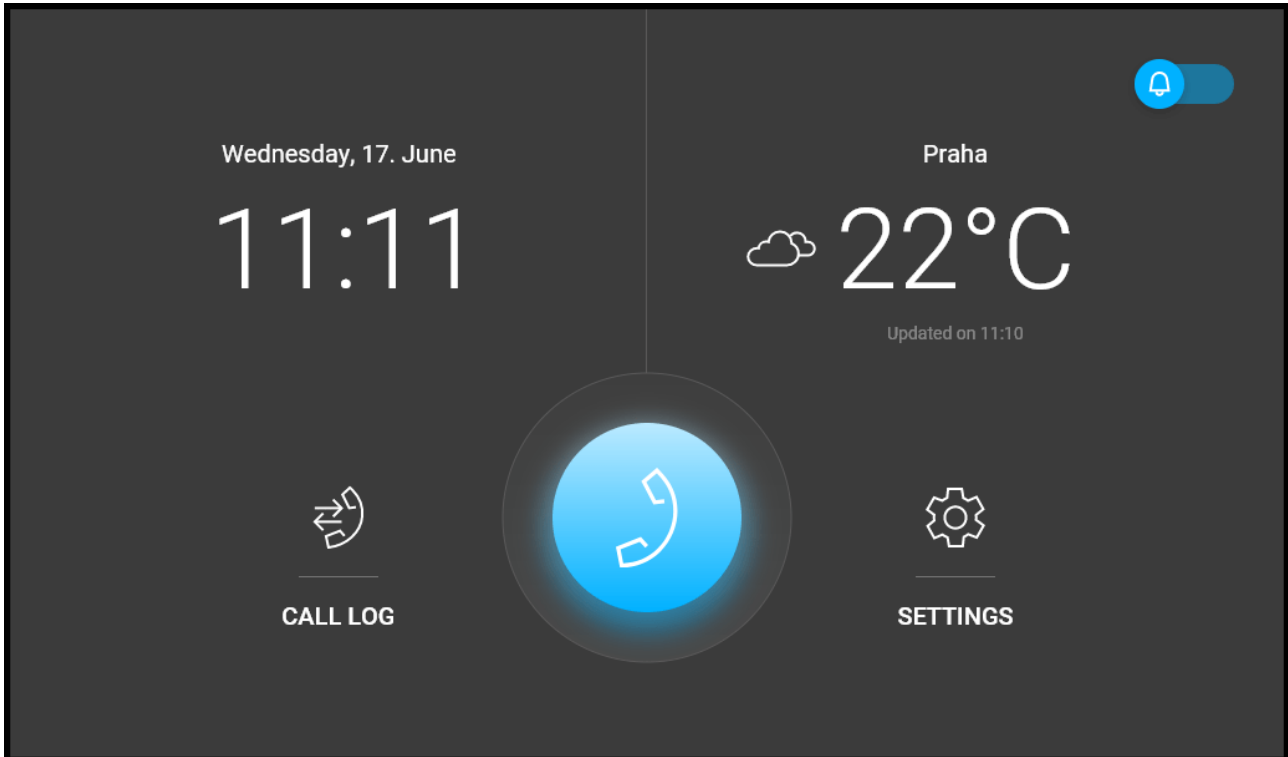

La pantalla de inicio está configurada como la pantalla de presentación del dispositivo, que se muestra cuando el dispositivo se activa con un toque con el dedo desde el modo de suspensión. Muestra información sobre la fecha, hora, temperatura y ubicación actuales y permite la entrada al menú Registros, Libreta de direcciones, Configuración y permite la activación directa del modo No molestar. La configuración del dispositivo permite mostrar notificaciones del estado del contacto de la puerta y botones con el ícono seleccionado de los comandos HTTP configurados en la pantalla de inicio.



### SUGERENCIA

Una pulsación larga en la sección de ubicación y clima actual en la pantalla de inicio mostrará automáticamente la sección Configuración > Tiempo.

## Configuración básica mediante hardware.

Si la configuración del software no está disponible, se pueden realizar ajustes básicos usando el botón RESET (ver 1.).

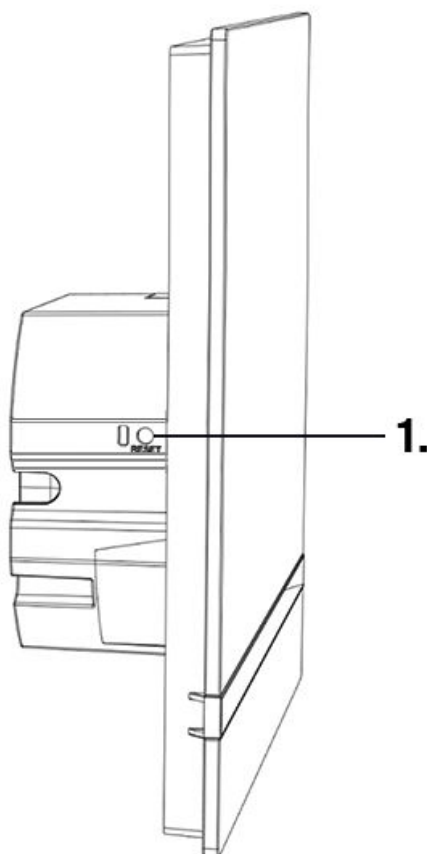

El botón RESET le permite averiguar la dirección IP del aparato, cambiar al modo de dirección IP dinámica/estática o restablecer los valores de fábrica.

### Reinicia el dispositivo

Una pulsación breve del botón RESET (< 1 s) solo reiniciará el dispositivo, sin cambios de configuración.



#### ATENCIÓN

No toque la pantalla durante el reinicio, se está calibrando.

### Encontrar la dirección IP usando hardware

Para conocer la dirección IP actual, proceda de la siguiente manera:

1. Mantenga presionado el botón RESET.
  - a. Espere hasta que los LED rojo y verde del dispositivo se enciendan simultáneamente y suene una señal acústica. 📢 (aprox. 15 a 35 s).
2. Suelte el botón RESET.

3. El dispositivo anunciará automáticamente la dirección IP actual por voz.

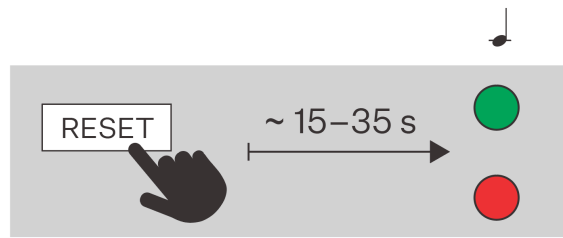

**NOTA**

El intervalo de tiempo desde que se presiona el botón RESET hasta la primera señalización luminosa y sonora está en el rango de 15 a 35 s, siempre depende del modelo específico del dispositivo.

### Configuración de una dirección IP estática mediante el botón RESET

Para configurar la configuración de red del dispositivo al modo con dirección IP estática (DHCP OFF), proceda de la siguiente manera:

1. Mantenga presionado el botón RESET.
  - a. Espere hasta que los LED rojo y verde del dispositivo se enciendan simultáneamente y suene una señal acústica. 🗣️ (aprox. 15 a 35 s).
  - b. Espere hasta que el LED rojo se apague y suene la señal sonora. 🗣️🗣️ (aprox. otros 3 s).
2. Suelte el botón RESET.

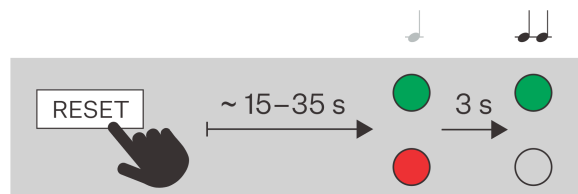

**NOTA**

Después de reiniciar, el dispositivo tendrá configurados los siguientes parámetros de red:

- Dirección IP: 192.168.1.100
- Máscara de red: 255.255.255.0
- Puerta de enlace predeterminada: 192.168.1.1

## Configuración de una dirección IP dinámica mediante el botón RESET

Para configurar la configuración de red de un dispositivo con una dirección IP dinámica (DCHP ON), siga los puntos a continuación:

1. Mantenga presionado el botón RESET.
  - a. Espere hasta que los LED rojo y verde del dispositivo se enciendan simultáneamente y suene una señal acústica. 🎵 (aprox. 15 a 35 s).
  - b. Espere hasta que el LED rojo se apague y suene la señal sonora. 🎵🎵 (aprox. otros 3 s).
  - c. Espere hasta que el LED verde se apague y el LED rojo se encienda de nuevo y se oiga la señal acústica 🎵🎵🎵 (aprox. otros 3 s).
2. Suelte el botón RESET.

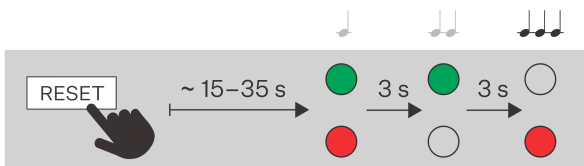





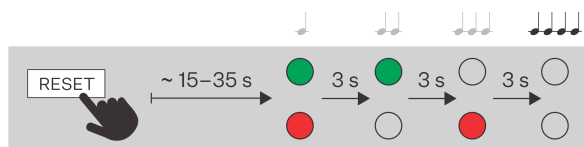









## Restablecer los ajustes de fábrica mediante el botón RESET





1. Mantenga presionado el botón RESET.
  - a. Espere hasta que los LED rojo y verde del dispositivo se enciendan simultáneamente y suene una señal acústica. 🎵 (aprox. 15 a 35 s).
  - b. Espere hasta que el LED rojo se apague y suene la señal sonora. 🎵🎵 (aprox. otros 3 s).
  - c. Espere hasta que el LED verde se apague y el LED rojo se encienda de nuevo y se oiga la señal acústica 🎵🎵🎵 (aprox. otros 3 s).
  - d. Espere hasta que el LED rojo se apague y suene la señal sonora. 🎵🎵🎵🎵 (aprox. otros 3 s).
2. Suelte el botón RESET.



## Iconos usados

Icono	Descripción
🎵	Aceptar una llamada entrante/iniciar una llamada saliente
🎵🎵	Rechazar una llamada entrante/finalizar una llamada saliente o en curso

Icono	Descripción
	Eliminar
	Modo no molestar
	Configuración de dispositivo
	Registros de llamadas
	Aumentar el volumen del tono de llamada en una llamada entrante
	Disminuir el volumen del tono de llamada de una llamada entrante
	Silenciar el volumen del tono de llamada para una llamada entrante
	Aumentar el valor establecido
	Disminuir el punto de ajuste
	Silenciar el micrófono en una llamada
	Desbloqueado, bloqueo de pantalla activado/desactivado
	Información de llamada
	Vista previa de la cámara
	Cámara 1
	Cámara 2

Icono	Descripción
N/A	La cámara no está disponible.
←	Atrás
	Amplíe la vista previa del vídeo de la cámara
	Indicador de intensidad de la señal Wi-Fi
	Error de conexión Wi-Fi
	Wi-Fi no disponible

## Pantalla de inicio

La pantalla de inicio está configurada como la pantalla inicial del dispositivo, que se muestra al activar el dispositivo tocando la pantalla desde el modo de suspensión.

El dispositivo muestra:

- la ubicación con el tiempo en la ubicación dada
- Icono de llamada perdida (si la llamada procedía de un dispositivo/número añadido en la agenda).
- El icono para activar el modo No molestar
- Icono para activar los comandos HTTP (según la configuración del dispositivo).
- fecha
- hora

Se puede acceder a los siguientes menús desde la pantalla de inicio del dispositivo:



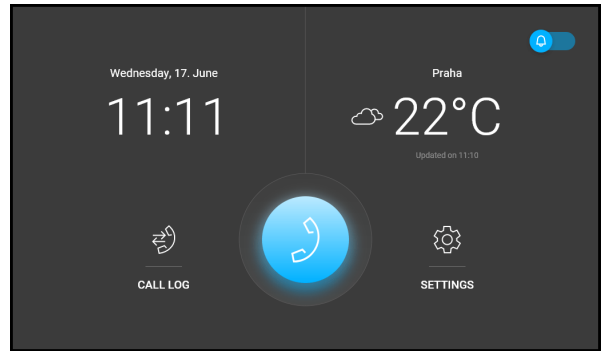

- Directorio
- Registros de llamadas
- Ajustes

El elemento principal de la pantalla de inicio es el icono del auricular del teléfono de color azul, que se utiliza para llamar a destinos seleccionados que se encuentran en la libreta de direcciones. Si el ícono del teléfono está teñido de rojo, significa que el dispositivo **2N Indoor View Wi-Fi** no puede establecer conexiones telefónicas. Esta condición ocurre si el dispositivo tiene una dirección IP no enrutable (0.0.0.0) o no puede iniciar sesión en My2N o SIP Proxy.



### SUGERENCIA





Una pulsación larga en la sección de ubicación y clima actual en la pantalla de inicio mostrará automáticamente la sección Configuración > Tiempo.

Posibles acciones	Ejecución	El resultado de la acción.
Mostrar el menú Libreta de direcciones		Aparecerá <a href="#">Menú directorio (p. 52)</a> .
Mostrar el menú Registros de llamadas		Aparecerá <a href="#">Menú de registros de llamadas (p. 54)</a> que contiene una lista de llamadas realizadas.
Activar el modo No molestar		Se enciende <a href="#">Modo no molestar (p. 69)</a> y aparecerá una notificación sobre su activación.
Mostrar el menú Configuración		aparecerá en la pantalla del dispositivo <a href="#">Menú de configuración (p. 55)</a> .
Conjunto de envío comando HTTP	Pulse el icono configurado del comando HTTP	Se envía un comando HTTP a un dispositivo externo.

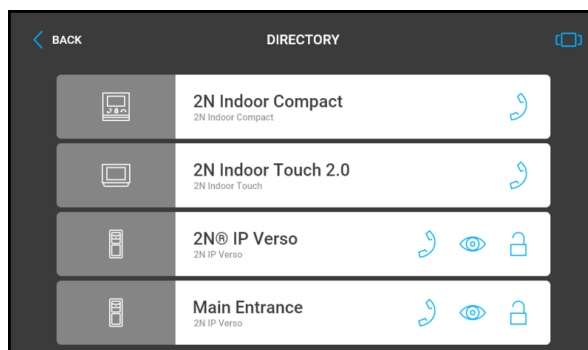
## Menú directorio



En el menú Directorio se muestra una descripción general de los contactos y las cámaras externas conectadas.



Posibles acciones	Ejecución	El resultado de la acción.
hacer una llamada saliente		Se realiza una llamada saliente al destino del contacto seleccionado.
Desbloquear el dispositivo objetivo		El código de desbloqueo establecido para ese dispositivo de destino se envía al dispositivo de destino y, si el código es compatible con el dispositivo, se desbloquea el bloqueo del dispositivo de destino. Si no se establece ningún código de desbloqueo, se enviará al dispositivo el código de desbloqueo predeterminado.
<div data-bbox="699 745 762 808" data-label="Image"></div> <p><b>NOTA</b> Si el dispositivo no tiene un código de desbloqueo configurado y el código de desbloqueo predeterminado no está configurado, no se muestra el botón de bloqueo.</p>		
Ver detalles del dispositivo.		Se mostrará una vista previa de la cámara del dispositivo si hay una cámara disponible.
Conjunto de envío comando HTTP en una llamada.	Pulse el icono configurado del comando HTTP	Se envía un comando HTTP a un dispositivo externo.
Cambiar la visualización de la libreta de direcciones		Las entradas del directorio se pueden mostrar de dos maneras: <ul style="list-style-type: none"> <li>• en la lista a continuación: para seleccionar, use el desplazamiento hacia arriba y hacia abajo,</li> <li>• en mosaicos uno al lado del otro: se utiliza el desplazamiento de derecha a izquierda para seleccionar.</li> </ul>

## Menú de registros de llamadas

Los registros de llamadas se pueden ver presionando el ícono .

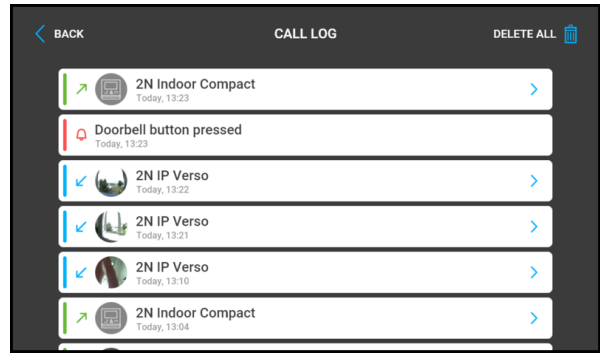

El dispositivo muestra una lista de todas las llamadas realizadas, incluida la fecha, hora, estado (saliente , entrante  o perdido ) e información desde dónde se realizó la llamada o a qué destino se realizó la llamada.

El número máximo de registros es de 20 llamadas. La configuración del dispositivo permite visualizar un aviso sobre el estado del contacto de la puerta (puerta abierta durante demasiado tiempo, puerta abierta por la fuerza) en la vista general y en el detalle del registro.



### ATENCIÓN

Al reiniciar el dispositivo se eliminará la lista de todas las llamadas.

Posibles acciones	Ejecución	El resultado de la acción.
Pantalla de detalles de llamadas	 o tocando la línea de la llamada seleccionada	Se mostrará información de la llamada y una vista previa de la cámara del dispositivo, si está disponible.  Si se tomaron capturas de pantalla durante la llamada, se mostrarán en los detalles de la llamada y será posible cambiar entre ellas. La hora en que se tomaron las imágenes se muestra en la esquina superior derecha.
hacer una llamada saliente	 en los detalles de la llamada	Se realiza una llamada saliente al destino del registro seleccionado.

Posibles acciones	Ejecución	El resultado de la acción.
Desbloquear el bloqueo del dispositivo seleccionado	 en los detalles de la llamada	El código de desbloqueo establecido para ese dispositivo de destino se envía al dispositivo de destino y, si el código es compatible con el dispositivo, se desbloquea el bloqueo del dispositivo de destino. Si no se establece ningún código de desbloqueo, se enviará al dispositivo el código de desbloqueo predeterminado.



**NOTA**

Si el dispositivo no tiene un código de desbloqueo configurado y el código de desbloqueo predeterminado no está configurado, no se muestra el botón de bloqueo.

## Menú de configuración

Pulse el botón  en la pantalla de inicio para mostrar la sección Configuración del dispositivo. El menú de ajustes se utiliza para configurar el dispositivo localmente.

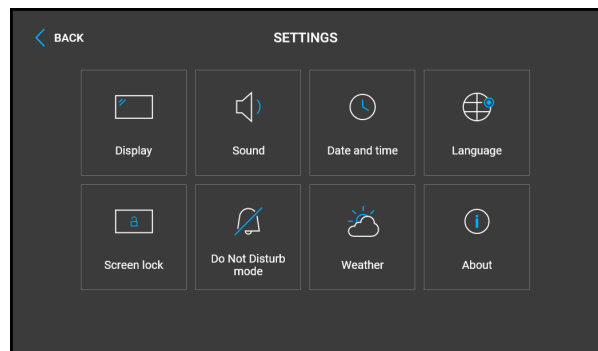

## Mostrar

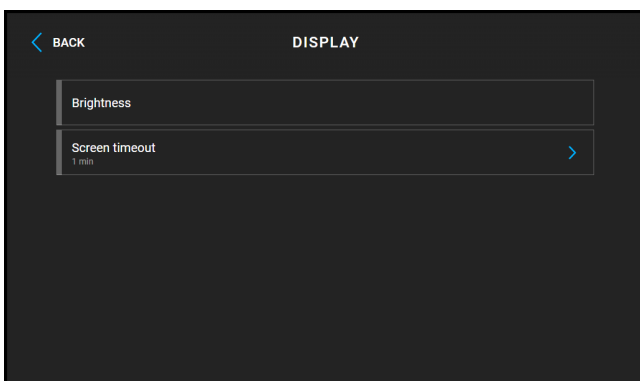

**Brillo** – establece el valor de retroiluminación de la pantalla.

**Retardo de apagado de la pantalla** – retardo de tiempo después del cual el dispositivo cambia automáticamente al modo de suspensión en caso de inactividad.

**Bloqueo de pantalla** – activa/desactiva el bloqueo de pantalla o también llamado bloqueo parental.

Cuando activa el bloqueo del dispositivo, debe ingresar un código PIN que se usa para bloquear la pantalla. Se requerirá el mismo PIN para desbloquear la pantalla.

## Sonido

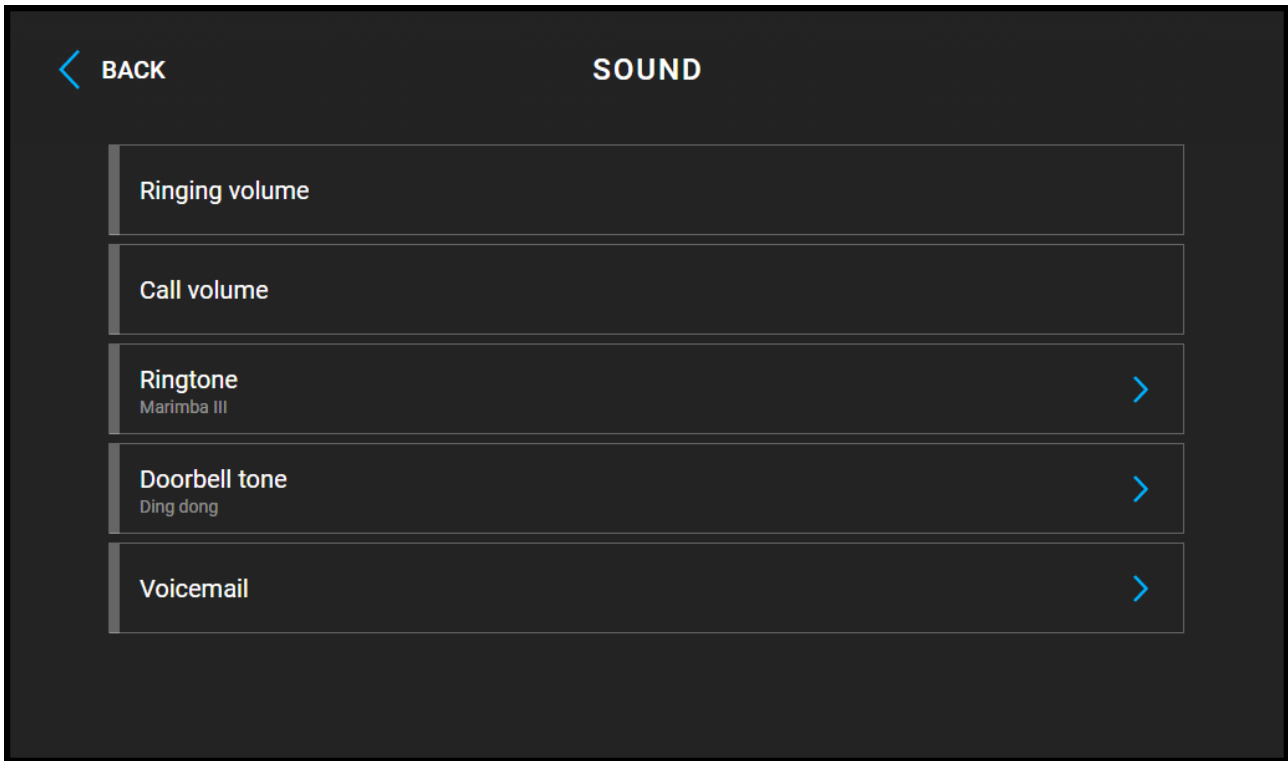

**Volumen del tono de llamada** – establece el volumen de señalización de llamadas entrantes.

**Volumen de llamadas** – ajusta el volumen de la llamada telefónica.

**Tono de llamada** – establece el tono de llamada entrante en el dispositivo.

**Tono de timbre** – establece el sonido que se reproduce cuando se utiliza el timbre.

**Grabadora** – configura los modos de correo de voz directamente en el dispositivo. Esta función se activa dejando un mensaje que se reproduce a la persona que llama si el dispositivo no responde su llamada entrante. A la persona que llama se le puede permitir grabar un mensaje que se guarda en el correo de voz del dispositivo y se puede reproducir en el dispositivo más tarde. Estos entornos son especialmente útiles en un entorno laboral o personal donde es importante mantener la comunicación incluso en ausencia.



- **Seleccionar grabación** – establece un mensaje de ausencia para que se reproduzca a la persona que llama. En esta configuración, es posible grabar una nueva grabación a través del micrófono del dispositivo.

- **Idioma de grabación predeterminado** – establece el idioma de grabación si se selecciona la grabación predeterminada.
- **Permitir dejar un mensaje** – activar esta función permite a la persona que llama dejar un mensaje que se guardará en el dispositivo. Después de reproducir el mensaje ausente, sonará un tono y luego comenzará una grabación de hasta 20 s. El mensaje grabará tanto sonido como vídeo, dependiendo de las capacidades del dispositivo que llama. Al finalizar la llamada, es posible finalizar antes la grabación del mensaje. Si esta función está desactivada, solo se reproducirá el mensaje de ausencia y luego se finalizará la llamada.
- **Tiempo de llamada antes de que se active el contestador automático** – establece el tiempo de timbre de una llamada entrante, después del cual se reproduce un mensaje de ausencia para la persona que llama.

## Fecha y hora

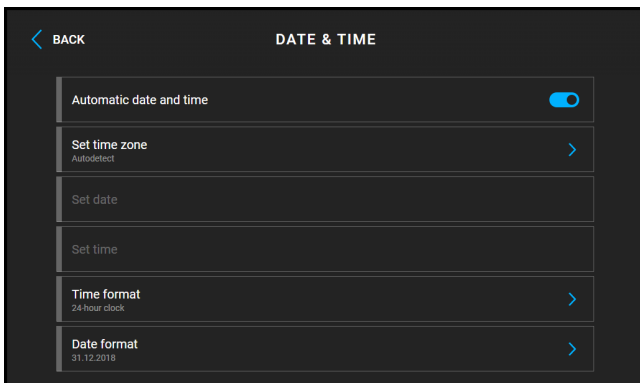

**Fecha y hora automáticamente** – activa el modo donde se utilizará la fecha y hora de la red.

**Configuración de zona horaria** – establece la zona horaria para la ubicación de instalación del dispositivo. El ajuste determina el cambio de hora y las transiciones entre el horario de verano y el de invierno.

**Configuración de fecha** – se utiliza para configurar la fecha manualmente.

**Configuración de hora** – utilizado para el ajuste manual de la hora.

**Formato de tiempo** – establece el formato de visualización de la hora.

**Formato de fecha** – establece el formato de visualización de la fecha.

## Idioma

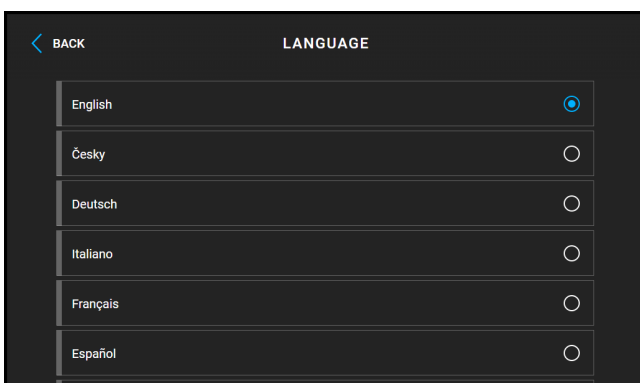

**Idioma** – establece el idioma de los textos que se muestran en la pantalla. Se puede seleccionar uno de los ocho idiomas predefinidos.

**Idioma del usuario** – establece el idioma de los textos que se muestran en la pantalla a partir del archivo de idioma cargado de la localización del usuario.

## Modo no molestar

**Modo No Molestar** - activa/desactiva el modo No Molestar. Permite desactivar el tono de llamada de una llamada entrante durante el periodo de tiempo en que este modo esté activado. Por defecto, el Modo No Molestar no se aplica a la notificación del timbre de la puerta, es decir, el tono de llamada de una llamada entrante está desactivado, el tono del timbre de la puerta está activado. Este comportamiento puede modificarse utilizando la interfaz de configuración web del dispositivo en **Llamadas > Configuración de Llamadas > parámetro Modo DND para el botón del timbre de la puerta**.

**Rechazar llamadas en modo No molestar** – cuando esta función está activa, el dispositivo rechaza directamente las llamadas en modo no molestar. La función se puede utilizar para la redirección inmediata en ausencia, por ejemplo, a una llamada a un teléfono móvil.

**Silenciar el timbre en el modo No molestar** – si esta función está activada, el dispositivo no sonará en modo no molestar cuando se presione el botón del timbre.

## Clima

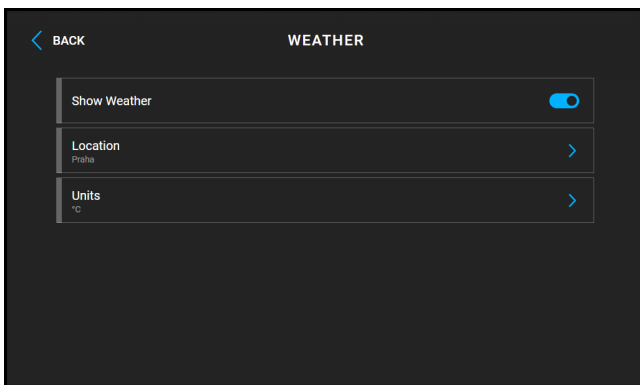

**Mostrar el clima** – muestra u oculta información sobre el clima actual en la pantalla de inicio.

**Ubicación** – la ubicación del pronóstico del tiempo donde se encuentra este dispositivo. La ubicación se puede configurar presionando brevemente la sección con información del clima en la pantalla de inicio, al usuario se le mostrará automáticamente la sección Clima / Configuración. Puede utilizar el teclado para ingresar el nombre de la localidad con signos diacríticos. El valor de ubicación predeterminado es Praga.

**Unidades** – le permite configurar la visualización en unidades métricas (°C) o imperiales (°F).

## Ajustes avanzados

Los ajustes avanzados son accesibles sin código en la configuración de fábrica. Después de cambiar la contraseña predeterminada de la interfaz de configuración web, se necesita un código para acceder. El código para acceder a los ajustes avanzados se establece en la interfaz de configuración web (**Personalización > Pantalla > Hardware > Habilitar el acceso a los ajustes avanzados**).



## Configuración de la red



### NOTA

La configuración de red se puede realizar también en la interfaz de web de configuración, en **Sistema > Conexión de red**.

## Configuración de red/General

- **Utilice un servidor DHCP** – permite la adquisición automática de una dirección IP de un servidor DHCP en la red local. Si su red no tiene un servidor DHCP o no se puede utilizar por algún otro motivo, utilice la configuración de red manual.
- **Configuración de dirección IP estática** – establece una dirección IP estática, una máscara de red y una puerta de enlace predeterminada. Los parámetros se utilizan si el parámetro Usar servidor DHCP no está habilitado.
- **Modo de puerto requerido** – modo de puerto de interfaz de red preferido (Automático o Half Duplex – 10 Mbps). Permite reducir la velocidad de transmisión a 10 Mbps en caso de que la infraestructura de red utilizada (cableado) no sea confiable para una operación de 100 Mbps.
- **Modos ofrecidos** – selecciona los modos que se ofrecerán durante la negociación automática.

## Tipo de conexión

El cambio de la interfaz de red entra en vigor solo después de reiniciar el dispositivo.

- **Ethernet** – cambia la interfaz de red para conectarse a través de un cable Ethernet.
- **Wifi** – cambia la interfaz de red para conectarse a través de una red Wi-Fi.
- **Encuentra una red inalámbrica** – permite la selección entre redes Wi-Fi disponibles cuando la interfaz de red Wi-Fi está activada. Cuando seleccione una red Wi-Fi segura, se le pedirá una contraseña.

## Reinicia el dispositivo

Todo el proceso de reinicio tarda unos 30 segundos. Una vez completado el reinicio, cuando el dispositivo obtenga su propia dirección IP, aparecerá automáticamente una ventana de inicio de sesión.

## Sobre el dispositivo

Utilice esta sección para ver la información básica sobre el dispositivo (número de serie, dirección MAC, versión FW, dirección IP del dispositivo, etc.).

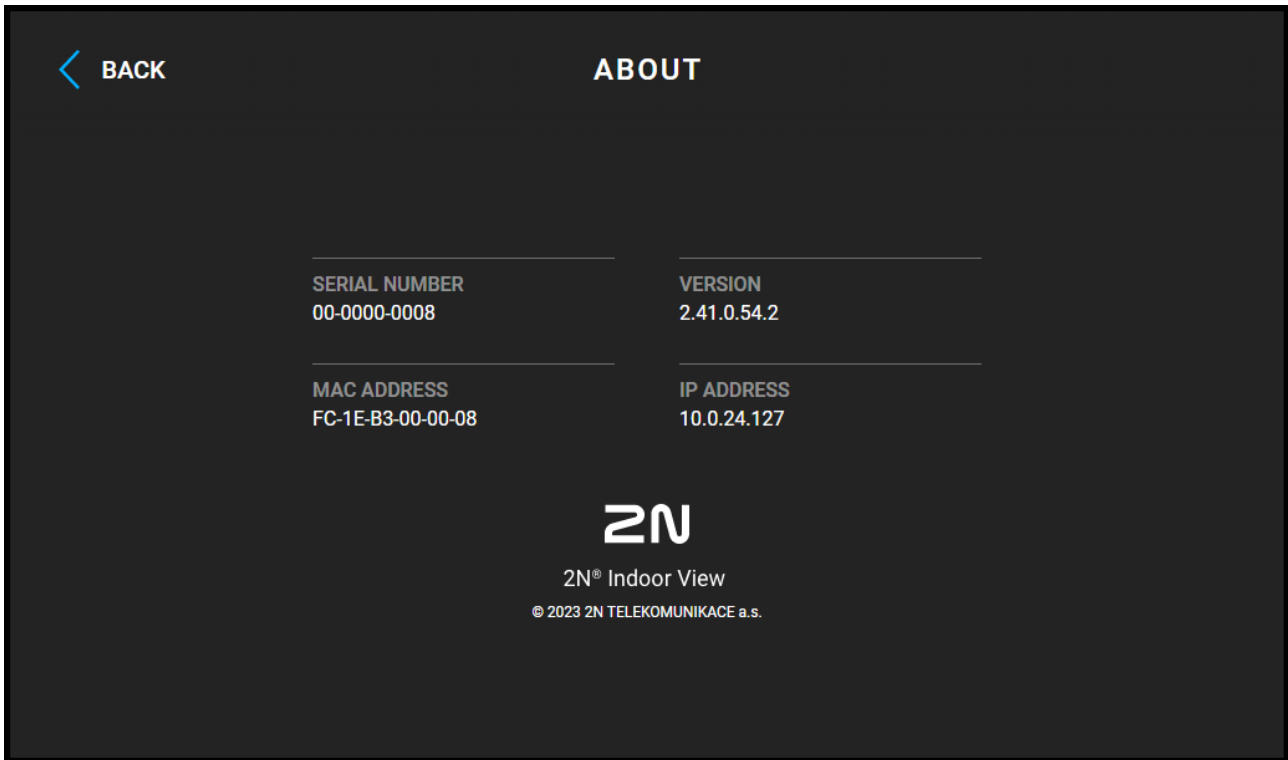

## Centro de control



### NOTA

El centro de control no está disponible en el modo Hotel.

El centro de control proporciona un acceso rápido a las funciones seleccionadas del dispositivo y al envío de comandos HTTP API. Puede acceder al Centro de control desde la pantalla de inicio deslizando el dedo de izquierda a derecha.

Los parámetros de los componentes del Centro de Control y su ubicación se establecen en la versión antigua de la interfaz de configuración web, en **Services > Control Center**.

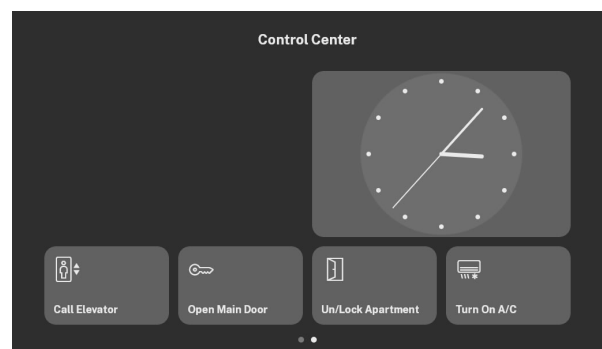

## Modo hotel

En el modo Hotel, el dispositivo puede realizar una llamada a un contacto preestablecido y recibir llamadas entrantes. El dispositivo muestra información sobre la hora y el tiempo. Otras funciones son limitadas. No es posible configurar el modo No molestar desde el dispositivo. El dispositivo no permite el acceso al menú Libreta de direcciones, al menú Registros de Llamadas y al menú Configuración. El dispositivo no permite un acceso rápido a la configuración meteorológica. El dispositivo no muestra notificaciones (por ejemplo, de llamadas perdidas, estados de contacto de puerta, etc.)

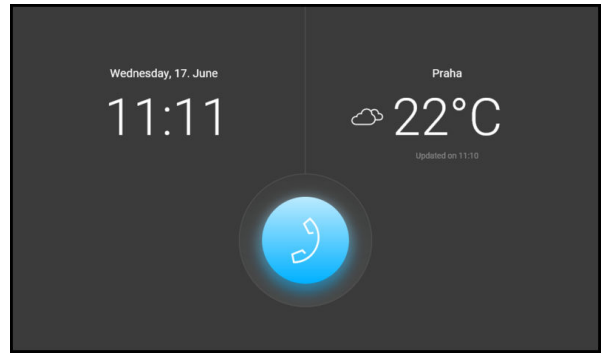











El modo hotel cambia al modo suspensión después de un tiempo preestablecido.





### NOTA

El modo hotel se activa en la interfaz de configuración web (**Personalización > Pantalla > pestaña Configuración > parámetro Modo dispositivo**).

Posibles acciones	Ejecución	El resultado de la acción.
Conjunto de envío comando HTTP	Pulse el icono configurado del comando HTTP	Se envía un comando HTTP a un dispositivo externo.
hacer una llamada saliente		Se inicia la llamada al contacto preestablecido. El contacto se especifica en la interfaz de configuración web. Para el contacto del Directorio, active el parámetro <b>Llamar tras pulsación corta en modo Hotel</b> .
Recibir una llamada entrante	 o toque la pantalla fuera de los otros íconos	Se establece la conexión con el otro dispositivo, la llamada está en curso.

Posibles acciones	Ejecución	El resultado de la acción.
Desactivar tono de llamada		El tono de llamada de una llamada entrante deja de sonar. La llamada entrante no finaliza.
Finalizando la llamada		La llamada saliente se corta. / Se rechaza la llamada entrante. / La llamada en curso se interrumpe.
Desbloquear el dispositivo objetivo  (en una llamada en curso)		El código de desbloqueo establecido para ese dispositivo de destino se envía al dispositivo de destino y, si el código es compatible con el dispositivo, se desbloquea el bloqueo del dispositivo de destino. Si no se establece ningún código de desbloqueo, se enviará al dispositivo el código de desbloqueo predeterminado.  El desbloqueo de la puerta se señala mediante un tono y un parpadeo verde del botón de bloqueo.
<div style="display: flex; align-items: center; justify-content: center;">  <div style="margin-left: 10px;"> <p><b>NOTA</b></p> <p>Si el dispositivo no tiene un código de desbloqueo configurado y el código de desbloqueo predeterminado no está configurado, no se muestra el botón de bloqueo.</p> </div> </div>		
Silenciar la llamada  (en una llamada en curso)		Dispositivo <b>2N Indoor View Wi-Fi</b> no transmite audio al dispositivo llamado.  El icono del micrófono se vuelve rojo.  "Nadie puede oírte" aparece en una llamada en curso.
Cambiar el volumen de la llamada		El volumen de la llamada aumenta o disminuye en un nivel cada vez que presiona + o - o mueve la escala.
Cambiar la vista de la cámara del dispositivo llamado	  (sólo se puede mostrar después de la selección  )	La vista previa de la cámara cambia a la siguiente cámara asignada al dispositivo. El número que se muestra en el icono indica de qué cámara de la secuencia se trata.





Posibles acciones	Ejecución	El resultado de la acción.
Enfoca la vista previa de la cámara en una cara.	(sólo se puede mostrar después de la selección  )	La vista previa de la cámara se mueve hacia el rostro del usuario que se encuentra cerca del dispositivo.
Tomar una captura de pantalla		La imagen se guardará en el detalle de la grabación de la llamada. Se pueden guardar hasta 5 imágenes para una grabación.

## Estados operativos

Este capítulo contiene una descripción básica de los escenarios y estados del usuario que ocurren dentro del uso del dispositivo. **2N Indoor View Wi-Fi** puede ocurrir, una lista de las opciones que tiene el usuario en los estados dados y el resultado esperado de esas acciones.

### Señalización de estados operativos.

El dispositivo señala cambios y transiciones entre diferentes estados operativos mediante mensajes sonoros. Hay un tipo diferente de mensaje para cada tipo de cambio de estado. La lista de informes individuales se proporciona en la siguiente tabla:

Señalización sonora	Estado
	<p><b>Aplicación interna iniciada</b></p> <p>Cuando se enciende la alimentación o se reinicia el dispositivo, se inicia la aplicación interna.</p>
	<p><b>Conectado a la red local, dirección IP recibida</b></p> <p>Después de iniciar la aplicación interna, el dispositivo inicia sesión en la red local.</p>
	<p><b>Desconectado de la red local, dirección IP perdida</b></p> <p>Desconectado de la red local, dirección IP perdida</p>
	<p><b>Número de teléfono no válido o código de activación de cambio no válido</b></p> <p>El dispositivo le permite ingresar un código para abrir la puerta. Esta señal suena cuando se ingresan valores no válidos.</p>

Señali- zación sonora	Estado
	<p><b>Restablecer parámetros de red</b></p> <p>Después de encender la alimentación, es posible cambiar los parámetros de la red usando el hardware, consulte <a href="#">una guía rápida (p. 18)</a>.</p>
	<p><b>Señalar el final de la llamada que se acerca</b></p> <p>El dispositivo le permite establecer un límite de tiempo después del cual se finaliza la llamada, en <b>Llamadas &gt; Ajustes generales &gt; Límite de tiempo de llamada</b>.</p>
	<p><b>Señalización de confirmación de extensión de llamada</b></p> <p>La llamada se puede ampliar presionando una tecla en el teléfono VoIP.</p>
	<p><b>Llamada conectada al llamar desde un teléfono VoIP a un dispositivo</b></p> <p>Cuando se realiza una llamada desde un teléfono VoIP al dispositivo, se reproduce un tono corto para indicar que la llamada está conectada.</p>

## llamadas

En este estado, hay una conexión o un intento de conectarse a otro dispositivo en curso. Función **2N Indoor View Wi-Fi** son limitados, no puede cambiar a la página de inicio e ir a menús individuales. Las posibles acciones se enumeran en la siguiente tabla.

La pantalla muestra la vista previa de la cámara, si está disponible .

Dentro de este estado, uno de los siguientes tipos de llamadas puede estar en curso en el dispositivo:

- **Llamada saliente**, que es iniciado por la unidad de respuesta **2N Indoor View Wi-Fi**.
- **Llamada entrante**, que intenta establecer una conexión con la unidad de respuesta **2N Indoor View Wi-Fi**.
- **Llamada en curso** Si se establece la conexión entre los dispositivos, el sonido se transmite y se muestra la vista previa de la cámara si está disponible.

### Llamada saliente

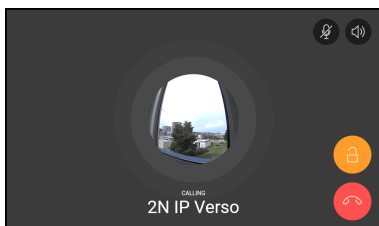













### Llamada entrante



### Llamada en progreso



Posibles acciones	Ejecución	El resultado de la acción.
Recibir una llamada entrante	 o toque la pantalla fuera de los otros íconos	Se establece la conexión con el otro dispositivo, la llamada está en curso.
Finalizando la llamada		La llamada saliente se corta. / Se rechaza la llamada entrante. / La llamada en curso se interrumpe.  Aparecerá la pantalla de inicio de <a href="#">#UUID-82bb64ca-cbbf-710c-fa17-2f3f210f7175 (p. 51)</a> .
Desbloquear el dispositivo objetivo		El código de desbloqueo establecido para ese dispositivo de destino se envía al dispositivo de destino y, si el código es compatible con el dispositivo, se desbloquea el bloqueo del dispositivo de destino. Si no se establece ningún código de desbloqueo, se enviará al dispositivo el código de desbloqueo predeterminado.  El desbloqueo de la puerta se señala mediante un tono y un parpadeo verde del botón de bloqueo.
<div style="display: flex; align-items: center; justify-content: center;">  <div> <p><b>NOTA</b></p> <p>Si el dispositivo no tiene un código de desbloqueo configurado y el código de desbloqueo predeterminado no está configurado, no se muestra el botón de bloqueo.</p> </div> </div>		
Silenciar la llamada		Dispositivo <b>2N Indoor View Wi-Fi</b> no transmite audio al dispositivo llamado.  El icono del micrófono se vuelve rojo.  "Nadie puede oírte" aparece en una llamada en curso.  El botón del micrófono parpadea en amarillo.  Al realizar la acción nuevamente se reactivará el sonido.

Posibles acciones	Ejecución	El resultado de la acción.
Cambiar el volumen de la llamada		El volumen de la llamada aumenta o disminuye en un nivel cada vez que presiona + o - o mueve la escala.
Desactivar tono de llamada		El tono de llamada dejará de sonar. La llamada entrante no finaliza.
Cambiar la vista de la cámara del dispositivo llamado	 (sólo se puede mostrar después de la selección  )	La vista previa de la cámara cambia a la siguiente cámara asignada al dispositivo. El número que se muestra en el icono indica de qué cámara de la secuencia se trata.
Enfoca la vista previa de la cámara en una cara.	(sólo se puede mostrar después de la selección  )	La vista previa de la cámara se mueve hacia el rostro del usuario que se encuentra cerca del dispositivo.
Tomar una captura de pantalla		La imagen se guardará en el detalle de la grabación de la llamada. Se pueden guardar hasta 5 imágenes para una grabación.
Conjunto de envío comando HTTP en una llamada.	Pulse el icono configurado del comando HTTP 	Se envía un comando HTTP a un dispositivo externo.

## Modo descanso

El dispositivo **2N Indoor View Wi-Fi** entra en modo de reposo tras un periodo de tiempo determinado en el que no realiza ninguna actividad. Puede determinar la duración de este periodo en **Personalización > Retroiluminación** en la configuración web. Durante el modo de reposo, se reduce el consumo de energía que mantiene el dispositivo en funcionamiento.

Dependiendo de los ajustes de configuración, el dispositivo puede mostrar:

- notificación del estado del contacto de la puerta,
- información sobre el clima actual,
- fecha,
- tiempo.



Posibles acciones	Ejecución	El resultado de la acción.
Finalizar el modo de suspensión	Toca cualquier parte de la pantalla	El aparato sale del modo de reposo. Aparece <a href="#">Menú directorio (p. 52)</a> , <a href="#">Pantalla de inicio (p. 51)</a> o <a href="#">Bloqueo del dispositivo (bloqueo de pantalla) (p. 67)</a> .

## Bloqueo del dispositivo (bloqueo de pantalla)

Al activar el bloqueo del dispositivo **2N Indoor View Wi-Fi** se debe ingresar un código PIN, que se utiliza para bloquear el dispositivo. Se requerirá el mismo código PIN para desbloquear el dispositivo.

Cuando entra una llamada con el dispositivo bloqueado, este suena y muestra la identificación de la persona que llama con una vista previa de la cámara, si está disponible. No es posible aceptar la llamada hasta que se desbloquee el dispositivo.

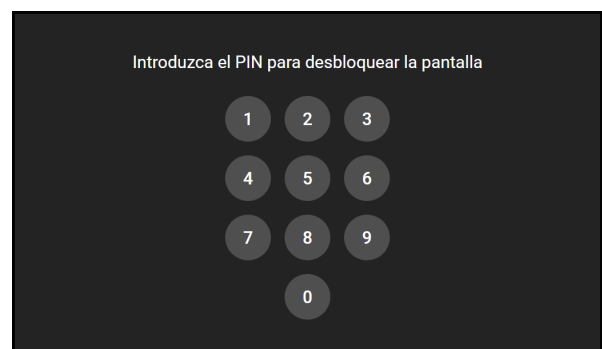

Posibles acciones	Ejecución	El resultado de la acción.
Configuración de bloqueo del dispositivo	Activar la función y configurar un código PIN de 4 dígitos con confirmación posterior	El bloqueo está activado.
Desbloquear el bloqueo del dispositivo	Introduce el código PIN correctamente	El dispositivo se desbloquea y es posible cambiar a otros estados operativos y realizar otras acciones.  Si ingresa un código PIN incorrecto, se le pedirá que lo corrija. No hay límite para la cantidad de intentos de código PIN incorrectos.

## Modo no molestar

El tono de llamada entrante está desactivado en el modo No molestar. La llamada se puede aceptar, rechazar o finalizar en este modo, ver [llamadas](#) (p. 64).

Durante una llamada entrante, la pantalla muestra una vista previa de la cámara, si está disponible, identificador de llamadas y mensaje *Llamada entrante*.

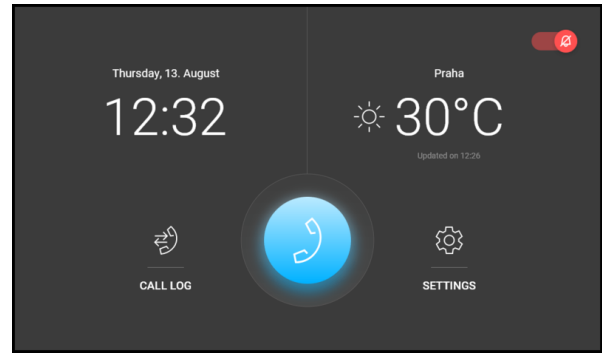



### ATENCIÓN

El tono del timbre está encendido. El tono del timbre en modo No molestar se puede ajustar mediante la interfaz web (en la sección Llamadas > [Configuración general](#) > Llamadas entrantes > Modo no molestar para botón de timbre).

En el modo No Molestar también es posible configurar el dispositivo para que rechace llamadas automáticamente (directamente en el dispositivo o en la sección Llamadas > Ajustes generales > Llamadas entrantes > Rechazar llamadas en modo No Molestar) y la activación y desactivación automática del modo según los perfiles horarios creados (en la sección Llamadas > [Configuración general](#) > Llamadas entrantes > Modo no molestar con perfil horario).

Cuando el Modo hotel esté activado, el dispositivo no podrá ponerse en modo No molestar y el icono No molestar en la pantalla de inicio estará oculto.

Posibles acciones	Ejecución	El resultado de la acción.
Activar el modo No molestar	 en la pantalla de inicio o en el menú Configuración	El modo no molestar está activado. El modo No molestar se puede desactivar presionando brevemente el botón nuevamente  .

Posibles acciones	Ejecución	El resultado de la acción.
-------------------	-----------	----------------------------

Desactivar el modo No molestar

 en la pantalla de inicio o en el menú Configuración

El modo no molestar está desactivado y el ícono de la campana se vuelve blanco.

## Mantenimiento - limpieza

**2N Indoor View Wi-Fi** no contiene componentes nocivos para el medio ambiente. Deseche el dispositivo de acuerdo con las normas legales aplicables.

Al utilizar el dispositivo, la superficie se ensucia. Un paño suave humedecido con agua limpia suele ser suficiente para eliminar la suciedad.



### **ATENCIÓN**

Utilice el producto para los fines para los que fue diseñado y fabricado, de acuerdo con este manual. El fabricante se reserva el derecho a realizar modificaciones del producto respecto a la documentación presentada, que conduzcan a una mejora de las propiedades del producto.

### **Recomendamos seguir estos principios a la hora de limpiar:**

- No utilice limpiadores a base de alcohol.
- No utilice agentes de limpieza agresivos (arena para platos, Savo, etc.).
- Se recomienda limpiar en tiempo seco, cuando el agua que entre se secará rápidamente.

## resolución de problemas

Los problemas tratados con mayor frecuencia encontrará en las páginas <https://www.2n.com/faqs>.

## Parámetros técnicos

### 2N Indoor View Wi-Fi

Tipo de fuente de alimentación	Consumo	Protección contra polaridad inversa	poder inactivo
PoE, IEEE 802.3af (recomendado)	12 W	✓	2,9 W
Adaptador de 12 V CC ±10%; 1A	12W	✓	2,9 W

#### La interfaz de usuario

Control	panel táctil capacitivo
Mostrar	7" con resolución 1024 × 600 píxeles

#### Protocolo de señalización

FLECHA	UDP, TCP, TLS
--------	---------------

#### Audio

Micrófono	integrado
Vocero	2 W integrado o externo
Salida para bucle de inducción	600 mV RMS

## Parámetros técnicos

### flujo de audio

Protocolos	RTP, RTSP
Códecs	G.711, G.729, G.722, L16/16kHz

### Video en directo

Protocolos	RTP, RTSP, HTTP
Códecs	H.264
Resolución de video	1280 x 720 píxeles

### Interfaces

LAN	10/100BaseT, RJ-45; Cat5e o superior
Wifi	2,4/5GHz 802.11a/b/g/n/ac
2 wire 10 Mbit	2N 2 wire -IP 10 Mbit, cable recomendado de un solo hilo 24AWG, cat3

### Entrada desde la campana

Tipo de entrada	Contacto de conmutación (botón o relé)
Tipo de Contacto	Normalmente abierto (NO)
Parámetros de contacto	Max. 50 V / 5 mA, DC

## Parámetros técnicos

### Parámetros mecánicos

---

Dimensiones (Ancho x Alto x Fondo)	193 × 157 × 50 mm
------------------------------------	-------------------

---

Masa	Unidad principal	555 g
------	------------------	-------

---

Temperatura de funcionamiento	0 a 50 °C
-------------------------------	-----------

---

Humedad relativa de funcionamiento	10 a 90% sin condensación
------------------------------------	---------------------------

---

Temperatura de almacenamiento	-20 a 70°C
-------------------------------	------------

---

Altitud recomendada	hasta 2000 m
---------------------	--------------

---

## Instrucciones y advertencias generales

Antes de utilizar este producto, lea atentamente este manual de instrucciones y siga las instrucciones y recomendaciones contenidas en el mismo.

Si el producto se utiliza de una manera distinta a la especificada en este manual, el producto podría funcionar mal o dañarse o destruirse.

El fabricante no asume ninguna responsabilidad por los daños causados por el uso del producto de forma distinta a la especificada en este manual, es decir, en particular por su uso incorrecto, incumplimiento de las recomendaciones y advertencias.

Cualquier otro uso o conexión del producto, aparte de los procedimientos y conexiones especificados en el manual, se considera incorrecto y el fabricante no se hace responsable de las consecuencias provocadas por tales acciones.

El fabricante no es responsable por daños o destrucción del producto causada por ubicación inadecuada, instalación, operación incorrecta o uso del producto contrario a este manual de instrucciones.

El fabricante no se hace responsable del mal funcionamiento, daño o destrucción del producto como consecuencia de una sustitución no profesional de piezas o como consecuencia del uso de repuestos no originales.

El fabricante no es responsable de la pérdida o daño del producto debido a desastres naturales u otros efectos de las condiciones naturales.

El fabricante no se hace responsable de los daños que sufra el producto durante su transporte.

El fabricante no ofrece ninguna garantía contra pérdida o daño de datos.

El fabricante no asume ninguna responsabilidad por daños directos o indirectos causados por el uso del producto en violación de estas instrucciones o su falla como resultado del uso del producto en violación de estas instrucciones.

Al instalar y utilizar el producto se deben observar los requisitos legales o lo dispuesto en normas técnicas para la instalación eléctrica. El fabricante no es responsable de los daños o destrucción del producto ni de ningún daño causado al cliente si el producto se manipula en violación de las normas establecidas.

El cliente está obligado a garantizar la seguridad del software del producto por su propia cuenta. El fabricante no se hace responsable de los daños causados por una seguridad insuficiente.

El cliente está obligado a cambiar la contraseña de acceso al producto inmediatamente después de la instalación. El fabricante no se hace responsable de los daños que surjan en relación con el uso de la contraseña de acceso original.

El fabricante tampoco se hace responsable de los costes adicionales incurridos por el cliente en relación con la realización de llamadas a líneas con tarifa aumentada.

### **Directivas, leyes y reglamentos**

**2N Indoor View Wi-Fi** cumple con las siguientes pautas y regulaciones:

#### **EU**

## Industria Canadá

Este dispositivo Clase B cumple con la norma canadiense ICES/NMB-003.

## Legislación de Japón

本製品は、特定無線設備の技術基準適合証明を受けています。

この装置は、クラス A 機器です。この装置を住宅環境で使用すると電波妨害を引き起こすことがあります。この場合には使用者が適切な対策を講ずるよう要求されることがあります。VCCI-A

本製品は、シールドネットワークケーブル(STP)を使用して接続してください。また適切に接地してください。

本製品は電気通信事業者（移動通信会社、固定通信会社、インターネットプロバイダ等）の通信回線（公衆無線 LAN を含む）に直接接続することができません。本製品をインターネットに接続する場合は、必ずルータ等を経由し接続してください。

## Manejo de residuos eléctricos y pilas usadas.



Los aparatos eléctricos y las baterías usados no deben tirarse a los residuos municipales. ¡Una eliminación inadecuada podría dañar el medio ambiente!

Al final de su vida útil, lleve los aparatos eléctricos del hogar y las acumuladores usados retirados del aparato a puntos de recogida especiales o devuélvalos al vendedor o fabricante, quien velará por su tratamiento ecológico. La devolución es gratuita y no está vinculada a la compra de bienes adicionales. Los dispositivos entregados deberán estar completos.

No arroje las baterías al fuego, no las desmonte ni las cortocircuite.



2N Indoor View Wi-Fi – Manual de usuario

© 2N Telekomunikace a. s., 2026

**2N.com**