



2N IP Safety

Manuel d'installation



Table des matières

Symboles et termes utilisés	4
Vue d'ensemble du produit	5
Propriétés de base	5
Versions de produit	6
Accessoires	7
Accessoires pour l'installation	7
Extendeurs	8
Alimentation	10
Licence	11
Autres accessoires	11
Vérification du contenu du colis	16
Installation	18
Installation mécanique	18
Installation encastrée	20
Pose en surface	24
Installation électrique	25
Alimentation de l'appareil	25
Version des plaques	26
Commutateurs disponibles	30
Connexion pour bornes relais	31
Connexion au réseau	33
Mise à la terre de la mécanique	34
Protection de survoltage	35
Modules principaux et d'extension de l'appareil	38
Interrupteur additionnel	38
Relais de sécurité	42
Boucle d'induction externe	44
Mise à la terre de la mécanique	45
Achèvement de l'installation	46
Bref guide	47
Se connecter à l'interface de configuration web	47
Nom de domaine	47
Adresse IP	47
Se connecter à l'interface de configuration web	47
Navigateurs recommandés	48
Configuration à l'aide du hardware	48
Redémarrer l'appareil	48
Recherche de l'adresse IP à l'aide du hardware	48
Réglage d'une adresse IP statique à l'aide de la touche RESET	49
Réglage d'une adresse IP dynamique à l'aide de la touche RESET	49
Réinitialiser les paramètres d'usine à l'aide du bouton RESET	50
Retrouver votre adresse IP	50
Recherche de l'adresse IP à l'aide de 2N IP Utility	50
Recherche de l'adresse IP à l'aide du hardware	52
Trouver l'adresse IP à l'aide du bouton Speed Dial	52
Commutation de l'adresse IP statique et dynamique d'un appareil à l'aide de la touche de numérotation rapide	53
Redémarrage de l'appareil	53
Redémarrage de l'appareil à l'aide du bouton RESET	53
Redémarrage de l'appareil à l'aide de l'interface de configuration web	53
Mise à jour du firmware	54
Réinitialiser les paramètres d'usine à l'aide du bouton RESET	54
Réinitialisation d'usine (version 555v3)	54

Réinitialisation d'usine (version 555v2)	54
Connexion des appels	55
Résolution des problèmes	57
Paramètres techniques	58
Schémas de montage	61
Pose en surface	61
Installation encastrée - dans des plaques de plâtre	61
Instructions générales et mises en garde	63
Directives, lois et règlements	63
EU	64
Industry Canada	64
Législation de la Thaïlande	64
Traitement des déchets électriques et des accumulateurs usagés	64

Symboles et termes utilisés

Les symboles et pictogrammes suivants sont utilisés dans le manuel :



DANGER

Toujours se conformer ces instructions pour éviter tout risque de blessure.



AVERTISSEMENT

Toujours se conformer ces instructions pour éviter d'endommager l'appareil.



ATTENTION

Avertissement important. Le non-respect des instructions peut entraîner un dysfonctionnement de l'appareil.



ASTUCE

Informations utiles pour une utilisation ou une configuration plus facile et plus rapide.



NOTE

Procédures et conseils pour une utilisation efficace des fonctionnalités de l'appareil.

Vue d'ensemble du produit

Ce chapitre présente le produit **2N IP Safety**, les possibilités d'utilisation et les avantages qui découlent de son utilisation.

Propriétés de base

2N IP Safety est un interphone IP hautement résistant et fiable doté de nombreuses fonctionnalités utiles décrites ci-dessous. Grâce au support du protocole SIP et à la compatibilité avec les principales marques de PBX fabricants, il peut bénéficier de l'utilisation des réseaux VoIP.

2N IP Safety peut être utilisé comme interphone standard ou d'urgence pour les immeubles de bureaux, les zones industrielles, garages, autoroutes etc....

Les principaux avantages de cet appareil sont :

Deux microphones très sensibles et un haut-parleur puissant (jusqu'à 10 W) – grâce à son système d'annulation d'écho acoustique intégré (AEC), le produit fournit une excellente qualité audio même lorsque deux personnes parlent en même temps dans des conditions d'utilisation normales.

Boutons de numérotation rapide – peut être équipé boutons pour appeler les numéros de téléphone définis. Pour chaque bouton, vous pouvez définir jusqu'à trois numéros de téléphone distincts ainsi que des utilisateurs de remplacement, ce qui garantit l'aboutissement de l'appel.

Commande de verrouillage électrique - le verrouillage électrique peut être contrôlé en utilisant le pavé numérique, les applications PC ou pendant un appel depuis n'importe quel téléphone. Si nécessaire, l'appareil peut être complété par un module de commutation supplémentaire.

Installation d'équipement – c'est très simple, il suffit de le connecter à l'aide d'un câble réseau à votre réseau informatique local. L'appareil peut être alimenté soit à partir d'une source 12 V, soit directement depuis le réseau local s'il prend en charge la technologie PoE.

Configuration de l'appareil – s'effectue à l'aide d'un ordinateur personnel équipé d'un navigateur Internet quelconque. Les installations de grande envergure peuvent être facilement gérées de manière groupée à l'aide de l'application 2N Access Commander.

Autres avantages de l'appareil

Versions de produit

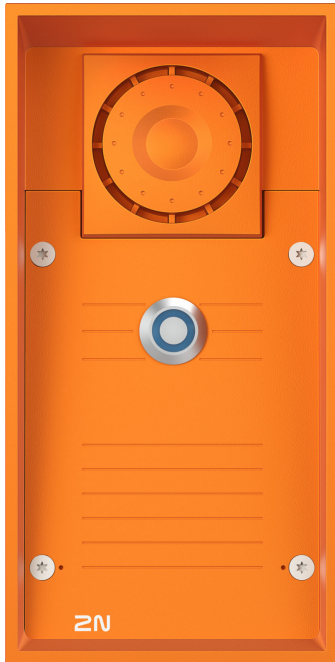

Numéro de commande : 9152101

Axis Part No. 01353-001

Unité principale 2N IP Safety - 1 touche, haut-parleur 10 W

- IP69K
- 1 touche
- Haut-parleur 10 W
- Deux verrous électriques contrôlables
- Raccordement d'un interrupteur additionnel en option



Numéro de référence : 9152102W

Axis Part No. 01354-001

Unité principale 2N IP Safety - 2 touches, haut-parleur 10 W

- IP69K
- 2 touches avec appels INFO et SOS
- Haut-parleur 10 W
- Deux verrous électriques contrôlables

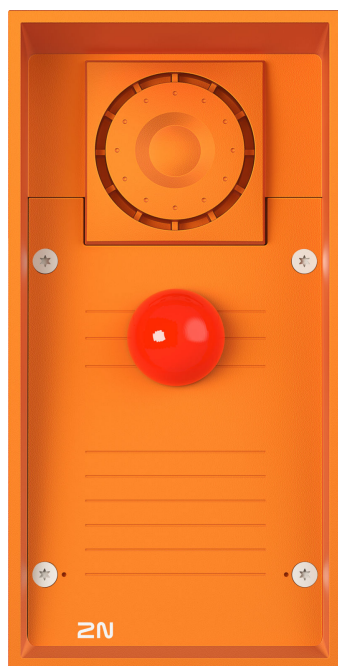

Numéro de référence : 9152101MW

Axis Part No. 01355-001

Unité principale 2N IP Safety - 1 touche d'urgence, haut-parleur 10 W

- 1 touche d'urgence rouge
- Haut-parleur 10 W
- Version extra-résistante
- Deux verrous électriques contrôlables
- Raccordement d'un interrupteur additionnel en option

Accessoires

Accessoires pour l'installation

L'appareil **2N IP Safety** est conçu pour être utilisé à l'extérieur et en intérieur et ne nécessite aucun auvent supplémentaire.

Pour l'installation, les accessoires supplémentaires doivent être sélectionnés en fonction de la méthode d'installation prévue.

Toutes les unités **2N IP Safety** peuvent être utilisées sans accessoires supplémentaires pour une installation encastrée ou en surface. Toutefois, pour une installation dans des plaques de plâtre ou une maçonnerie, le kit d'installation approprié est nécessaire.

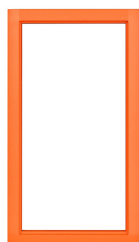

Numéro de référence : 9152000

Axis Part No. 01356-001

Cadre pour montage encastré - variante orange

Convient pour recouvrir le bord de l'appareil lorsqu'il est installé dans un mur ou une plaque de plâtre.

Pièce moulée en aluminium.

Vue d'ensemble du produit



Numéro de référence : 9151001

Axis Part No. 01348-001

Boîtier d'installation encastré dans le mur

Le matériau du boîtier est de l'acier inoxydable.



Numéro de référence : 9151002

Axis Part No. 01349-001

Boîtier d'installation encastré dans une plaque de plâtre



Numéro de référence : 9151005

Axis Part No. 01351-001

Colonne pour installation dans un support

La colonne permet d'installer l'appareil jusqu'à une hauteur de 120 cm jusqu'au bord supérieur de l'appareil.



Numéro de référence : 9151007

Axis Part No. 01550-001

Double colonne pour installation

La double colonne permet une installation double de l'appareil à des hauteurs de 115 cm et 203 cm jusqu'au bord supérieur de l'appareil.



Numéro de référence : 9151006

Axis Part No. 01352-001

Adaptateur d'installation (US)

Extendeurs



Numéro de référence : 9151010

Axis Part No. 01350-001

Interrupteur additionnel

Permet de contrôler un deuxième appareil (sortie active 12 V DC/max. 600 mA) ou des appareils non critiques tels que des lampes (sortie relais passif 30 V/1 A pour une durée illimitée).

Il comprend également un interrupteur de protection pour la signalisation d'ouverture du panneau avant **2N IP Safety**.



Numéro de référence : 9159050

Axis Part No. 01391-001

Boucle d'induction externe

La boucle d'induction externe transmet sans fil le son de **2N IP Safety** dans l'appareil auditif d'une personne malentendante, ce qui lui permet de mieux entendre et percevoir les sons.



Numéro de référence : 9159010

Axis Part No. 01386-001

Relais de sécurité

Le relais de sécurité est un appareil supplémentaire simple qui permet de renforcer la sécurité. car il empêche toute manipulation de l'interphone et l'ouverture forcée de la serrure.

Il est installé entre l'appareil protégé, à partir duquel il est alimenté, et la serrure qu'il contrôle.



Numéro de référence : 9159011

Numéro de pièce de l'axe. 01387-001

Isolateur Wiegand

Le séparateur Wiegand est destiné à la séparation galvanique de deux appareils alimentés indépendamment et connectés entre eux par un bus Wiegand.

Le répartiteur Wiegand protège les deux appareils connectés contre la dégradation ou les dommages de la communication.

Vue d'ensemble du produit



Numéro de référence : 9155198SET

Axis Part No. 01975-001

Pack de sécurité pour l'appareil 2N

Le pack de sécurité assure une sécurisation accrue de la porte.

Le pack de sécurité contient un relais de sécurité, un interrupteur de protection et le module I/O.

Alimentation



Numéro de référence : 91378100E (avec câble UE)

Numéro de référence : 91378100US (avec câble US)

Axis Part No. 01403-001

Injecteur POE, port unique

Pour l'alimentation de l'interphone via un câble Ethernet lorsque le Switch PoE n'est pas disponible



Numéro de référence : 91341481E (avec câble UE)

Numéro de référence : 91341481US (avec câble US)

Axis Part No. 02520-001

Source d'alimentation stabilisée 12 V / 2 A

La source d'alimentation doit être utilisée si l'alimentation PoE n'est pas utilisée.



Numéro de référence : 932928

Axis Part No. 02529-001

Transformateur 12 V

Transformateur pour une tension de réseau de 230 V.

Conçu pour l'alimentation externe des serrures électriques.



Numéro de référence : 9159052

Axis Part No. 01393-001

Source d'alimentation 12 V / 1 A pro la boucle d'induction 2N

L'alimentation externe pour la boucle d'induction a une tension d'entrée de 230 V AC et une tension de sortie de 12 V DC.

Licence



Numéro de référence : 9137909

Axis Part No. 012345

Licence Gold

Comprend des licences pour Enhanced Video, Enhanced Integration et Lift Control



Numéro de référence : 9137910

Axis Part No. 012345

Licence InformaCast



Numéro de référence : 9137921

Axis Part No. 03160-001

MS Teams license



ASTUCE

- Les différentes fonctions de licence sont répertoriées dans le tableau du manuel de configuration des interphones IP 2N au chapitre [Licence des fonctionnalités](#).
- Pour plus d'accessoires et des recommandations concrètes, veuillez contacter votre distributeur local de produits 2N.

Autres accessoires



Numéro de référence : 9159013

Axis Part No. 02523-001

Bouton de sortie

Le bouton de sortie se connecte à l'entrée logique de l'appareil pour ouvrir la porte depuis l'intérieur du bâtiment.



Numéro de référence : 9159012

Axis Part No. 01388-001

Contact magnétique de porte

Connexion sur une entrée de l'appareil. Il permet d'utiliser l'appareil comme protection de porte, de détecter les portes non fermées ou les ouvertures forcées.



Numéro de référence : 9134173

Axis Part No. 01384-001

Carte à puce RFID MIFARE, 13.56 Hz

Carte à puce RFID, type MIFARE Classic 1k, 13.56 MHz.



Numéro de référence : 9134174

Axis Part No. 01385-001

Porte-clés à puce RFID MIFARE, 13.56 Hz

Porte-clés à puce RFID, type MIFARE Classic 1k, 13.56 MHz.



Numéro de référence : 9134165E

Axis Part No. 01395-001

Carte à puce RFID EM, 125 kHz

Carte à puce RFID, type EM4100, 125 kHz.



Numéro de référence : 9134166E

Axis Part No. 01396-001

Porte-clés à puce RFID EM, 125 Hz

Porte-clés RFID, type EM4100, 125 kHz.

Numéro de référence : 11202601



Axis Part No. 02787-001

Carte à puce RFID MIFARE DESFire, 13.56 MHz

Porte-clés à puce RFID, type MIFARE DESFire EV3 4 K, 13.56 MHz (ISO/IEC14443A).

Convient au chiffrement des données dans l'application PICard Commander.

Le paquet contient 10 pièces.

Numéro de référence : 11202602



Axis Part No. 02788-001

RFID fob MIFARE DESFire, 13.56 MHz

RFID fob, type MIFARE DESFire EV3 4 K, 13.56 MHz (ISO/IEC14443A).

Convient au chiffrement des données dans l'application PICard Commander.

Le paquet contient 10 pièces.

Numéro de référence : 9137420E



Axis Part No. 01399-001

Lecteur RFID externe, 125 kHz

Externe lecteur de cartes RFID pour la connexion à un PC via l'interface USB.

Le lecteur est adapté à l'administration du système et à l'ajout de cartes EM41xx (125 kHz) à l'aide de la configuration web de l'appareil ou de l'application PICard Commander.



Numéro de référence : 9137421E

Axis Part No. 01399-001

Lecteur RFID externe, 13.56 MHz + 125 kHz, NFC/HCE

Externe lecteur de cartes RFID pour la connexion à un PC via l'interface USB.

Le lecteur est adapté à l'administration du système et à l'ajout de cartes 13.56 MHz, 125 kHz et d'appareils Android prenant en charge NFC/HCE à l'aide de la configuration web de l'appareil ou de l'application Access Commander.

Il convient pour télécharger des cartes MIFARE DESFire vers une application de cryptage PICard Commander.

Il lit les cartes RFID :

Cartes RFID prises en charge 125 kHz :

- EM4x02
- NXP HiTag2

Cartes RFID prises en charge 13,56 MHz :

- **ISO14443A** (MIFARE Classic, MIFARE Plus, MIFARE Mini, MIFARE Ultralight, MIFARE DESFire CSN only)
- **PicoPass** (HID iClass CSN, Picopass)
- **FeliCa** (Standard, Lite)
- **ST SR** (SR, SRI, SRIX)
- **My2N**
- **2N PICard**

L'appareil peut également lire les cartes RFID PICard 2N à 13.56 MHz.



Numéro de référence : 9137424E

Axis Part No. 01527-001

Lecteur RFID externe sécurisé, 13.56 MHz + 125 kHz, NFC/HCE

Externe lecteur de cartes RFID pour la connexion à un PC via l'interface USB.

Le lecteur est adapté à l'administration du système et à l'ajout de cartes 13.56 MHz, 125 kHz et d'appareils Android prenant en charge NFC/HCE à l'aide de la configuration web de l'appareil ou de l'application Access Commander.

Il convient pour télécharger des cartes MIFARE DESFire vers une application de cryptage PICard Commander.

Il lit les cartes RFID :

Cartes RFID prises en charge 125 kHz :

- EM4x02
- HID Prox

Cartes RFID prises en charge 13,56 MHz :

- **ISO14443A** (MIFARE Classic, MIFARE Plus, MIFARE Mini, MIFARE Ultralight, MIFARE DESFire CSN only)
- **PicoPass** (HID iClass CSN, Picopass)
- **FeliCa** (Standard, Lite)
- **ST SR** (SR, SRI, SRIX)
- **HID PAC** (HID SEOS, HID iClass SE, iClass SR, HID MIFARE DESFire with SIO, HID MIFARE Classic with SIO)
- **My2N**
- **2N PICard**

Numéro de référence : 9137410E



Axis Part No. 01397-001

Relais IP externe, 1 sortie

Un relais IP séparé, qui peut être commandé à partir de l'interphone IP grâce à des commandes HTTP, permet de commander l'appareil à distance.

Numéro de référence : 9159014EU/US/UK



Axis Part No. 01404-001

2N 2Wire (jeu de 2 adaptateurs et source d'alimentation pour UE/US/UK)

Le convertisseur 2N 2Wire permet d'utiliser le câblage bifilaire (2 fils) existant de la sonnette ou du téléphone résidentiel d'origine et d'y connecter n'importe quel appareil IP. Il n'est pas nécessaire de configurer quoi que ce soit, il suffit d'avoir une unité 2N 2Wire de chaque côté du câble et de connecter au moins l'une d'entre elles à la source d'alimentation électrique. L'unité 2N 2Wire fournit alors une alimentation PoE non seulement au second convertisseur, mais aussi à tous les appareils finaux IP connectés.

Vérification du contenu du colis

Avant de commencer l'installation, vérifiez que l'emballage de l'appareil est complet. Contient:

1 fois **2N IP Safety**

1 fois Certificat de propriété

1 fois manuel d'utilisation abrégé

1x gabarit de perçage pour installation

1x clé Torx 10/Torx 20 à deux bras

1x presse-étoupes (inclus) :

- 1x joint remplaçable de grand presse-étoupe pour câble épais, à un orifice
 - 1x grand bouchon, avec écrou
-

2x Supports du cadre d'installation

1x borne de mise à la terre avec petite vis

4x vis (5 x 80) mm

4x chevilles « intelligentes » (8 x 50) mm



NOTE

- Le cadre pour montage encastré n'est pas inclus dans la livraison standard - il est vendu séparément sous le n° de référence 9152000.
- L'ensemble des presse-étoupes et des bouchons est identique au 2N IP Safety, mais les presse-étoupes sont déjà montés.

Installation

Installation mécanique

Principes communs d'installation

Pour une installation correcte 2N IP Safety les conditions d'installation suivantes doivent être remplies

- Un espace suffisant pour l'installation.
- Les trous de cheville doivent avoir le bon diamètre. Si les trous sont trop grands, vous risquez d'arracher les chevilles ! Dans ce cas, utilisez de la colle de construction pour fixer les chevilles.
- Il y a un risque d'arracher les chevilles si elles sont de moindre qualité !
- Assurez-vous que les trous sont suffisamment profonds ! La longueur des chevilles est de 50 mm, la longueur des vis est de 90 mm.
- L'assemblage de **2N IP Safety** se fait avec des vis en acier inoxydable. Si vous les perdez et utilisez d'autres vis, il existe un risque de corrosion, pouvant rendre inesthétique l'aspect des environs de la vis !
- Avant de commencer l'installation mécanique à l'endroit choisi, assurez-vous que les préparatifs qui y sont associés (perçage, découpe dans le mur) ne peuvent pas provoquer de perturbation des systèmes de distribution électrique, de gaz, d'eau ou autres systèmes de distribution existants.
- L'appareil n'est pas destiné à des environnements soumis à des vibrations importantes, tels que les véhicules de transport, les salles des machines, etc.
- L'appareil ne doit pas être exposé à des gaz agressifs, des fumées acides, des solvants, etc.
- L'appareil n'est pas destiné à être connecté directement aux réseaux Internet/WAN. L'appareil doit être connecté à ces réseaux par l'intermédiaire d'un élément de réseau actif de séparation (par exemple, un switch ou un router).
- Après avoir retiré le panneau avant, il faut veiller à ce qu'aucune saleté ne pénètre à l'intérieur, en particulier sur la surface du joint et sur les conduites sonores des microphones.



NOTE

Les conduites sonores des microphones sont desserrées une fois le panneau avant retiré, il ne s'agit pas d'un défaut ! La vis sert uniquement de protection contre les chutes de la conduite sonore lors de l'installation.

- Il faut éviter dans le lieu d'installation le rayonnement électromagnétique puissant.
- La connexion VoIP doit être correctement configurée conformément aux recommandations SIP et autres recommandations VoIP.



AVERTISSEMENT

Il est important de respecter strictement les dimensions des trous lors d'un montage encastré dans une maçonnerie classiques, qui, en cas de montage sans kit d'installation murale, ressortent de l'image avec des cotes.



ATTENTION

- Si la procédure d'installation n'est pas respectée, il existe un risque d'infiltration d'eau et de destruction de l'électronique. Les circuits de l'appareil sont en permanence sous tension, lorsque l'eau y entre, une réaction électrochimique se produit. Un produit ainsi endommagé ne peut être garanti !
- La garantie ne couvre pas les dysfonctionnements et les défauts du produit causés par une installation incorrecte (en violation de ces instructions). De plus, le fabricant n'est pas responsable des dommages causés par le vol dans les locaux accessibles après la mise en marche de la serrure électrique connectée. Le produit n'est pas destiné à protéger contre les voleurs - uniquement en combinaison avec une serrure classique qui remplit une fonction de sécurité.
- Le dépassement de la température de fonctionnement autorisée peut ne pas avoir d'effet immédiat sur le fonctionnement de l'appareil, mais peut entraîner un vieillissement plus rapide et une réduction de la fiabilité de l'appareil. La plage de fonctionnement autorisée des températures de fonctionnement et d'humidité de l'environnement est indiquée au chapitre [Paramètres techniques \(p. 58\)](#).
- Tout dommage mécanique intentionnel sur l'appareil (perçage de trous, altération de l'unité principale, etc.) entraîne une perte de garantie.
- Seules les personnes professionnellement habilitées à cette fin devraient réaliser l'installation et le paramétrage de cet appareil.

Conseils d'installation

- La hauteur recommandée de l'installation normale est de 135 cm (pour les personnes avec une capacité de mouvement réduite 100 - 120 cm) de la surface du sol jusqu'à la hauteur de la caméra de l'installation. La hauteur d'installation peut varier en fonction de l'utilisation de l'appareil.
- Les boîtes pour l'installation peuvent être achetées à l'avance. Grâce à cela, il est possible de confier les gros travaux, par exemple, à une entreprise de construction. L'avantage est également la possibilité d'aligner l'appareil exactement sur la position verticale (en cas de montage mural de la boîte avec un écart de 2° maximum).

Installation encastrée

Installation encastrée - dans une maçonnerie classique

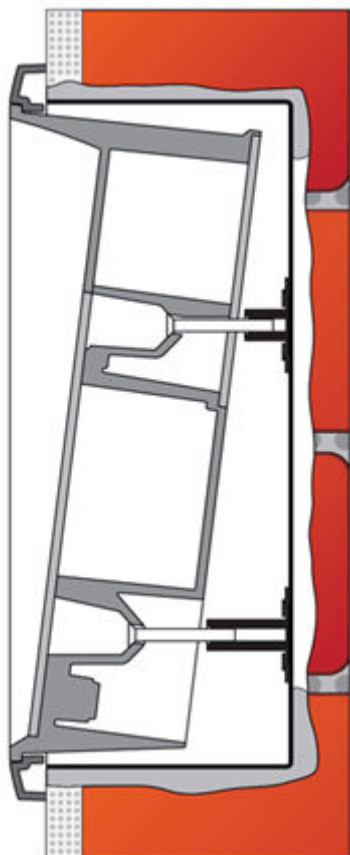

Ce que vous devez installer :

- **2N IP Safety**
- trou percé ou découpé selon les instructions contenues dans l'emballage du boîtier (131 x 222 x 82 mm)
- boîtier d'installation murale encastré (9151001, 01348-001)
- cadre pour montage encastré (9152000, 01356-001)

Si vous utilisez le kit pour montage mural, suivez les instructions suivantes :

1. Préparez le trou selon le gabarit inclus. On suppose que tous les câbles nécessaires mènent dans le trou préparé.
2. Vérifiez si le trou est assez profond et si le cadre couvre le bord inégal entier du trou en insérant la boîte d'encastrement dans le trou préparé.
3. Si le trou est satisfaisant, placez le boîtier d'encastrement en le murant.
4. Retirez le panneau avant de l'appareil.
5. Décidez par quels trous les câbles seront acheminés dans l'appareil. Fermez les autres trous avec les bouchons obturateurs inclus. S'il y a un risque de pénétration d'insectes ou d'eau, utilisez les presse-étoupes fournis ou un matériau d'étanchéité approprié. Il est aussi possible de monter un presse-étoupe plus petit dans le trou au fond de l'appareil.
6. Placez le cadre sur l'appareil.
7. Mettez l'appareil dans le boîtier d'encastrement tout en insérant les câbles dedans. L'excédent de câble peut être stocké sous le fond de l'appareil, ne laissez à l'intérieur qu'une petite réserve.

8. Dans les trous de montage se trouvant sur les côtés de l'appareil, insérez les vis fournies de sorte qu'elles pénètrent dans les écrous se trouvant dans le boîtier d'encastrement. Serrez toutes les vis à fond.



AVERTISSEMENT

Maintenez un couple de serrage maximal d'1,5 Nm. Attention, l'ordre de serrage des vis peut affecter la position de l'appareil.

9. Il est recommandé de sceller le cadre contre la maçonnerie avec du silicone ou un autre produit d'étanchéité. Vous éviterez ainsi une pénétration possible d'eau derrière l'appareil.

La fin de l'installation ne se déroule qu'après le branchement électrique.

Installation encastrée - dans une façade isolée

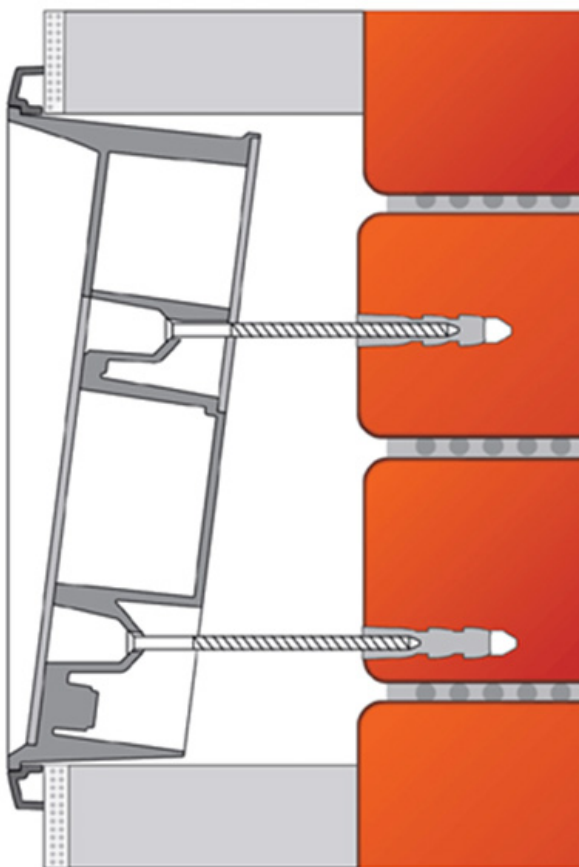

Ce que vous devez installer :

- **2N IP Safety**
 - trou percé ou découpé selon les instructions contenues dans l'emballage du boîtier (135 x 243,5 x 85 mm)
 - vis longues (selon l'épaisseur de l'isolation thermique)
 - cadre pour montage encastré (9152000, 01356-001)
1. Préparez le trou en découpant la couche d'isolant en vous basant sur le gabarit d'installation (comme pour une maçonnerie classique). On suppose que tous les câbles nécessaires sont acheminés dans le trou préparé.
 2. Insérez l'appareil dans le trou préparé pour faire un test et vérifiez que le trou est suffisamment profond et que tout le bord irrégulier du trou est couvert.

3. Retirez le panneau avant de l'appareil.
4. Décidez par quels trous les câbles seront acheminés dans l'appareil. Fermez les autres trous avec les bouchons obturateurs inclus. S'il y a un risque de pénétration d'insectes ou d'eau, utilisez les presse-étoupes fournis ou un matériau d'étanchéité approprié. Il est aussi possible de monter un presse-étoupe plus petit dans le trou au fond de l'appareil.
5. Placez le cadre sur l'appareil.
6. Mettez l'appareil dans le boîtier d'encastrement tout en insérant les câbles dedans. L'excédent de câble peut être stocké sous le fond de l'appareil, ne laissez à l'intérieur qu'une petite réserve.
7. Dans les trous de montage se trouvant sur les côtés de l'appareil, insérez les vis fournies de sorte qu'elles pénètrent dans les écrous se trouvant dans le boîtier d'encastrement. Serrez toutes les vis à fond.



AVERTISSEMENT

Maintenez un couple de serrage maximal d'1,5 Nm. Attention, l'ordre de serrage des vis peut affecter la position de l'appareil.

8. Il est recommandé de sceller le cadre contre la maçonnerie avec du silicone ou un autre produit d'étanchéité. Vous éviterez ainsi une pénétration possible d'eau derrière l'appareil.

La fin de l'installation ne se déroule qu'après le branchement électrique.



ATTENTION

- La profondeur du trou dépend de l'épaisseur de la couche d'isolant. Il peut donc arriver que vous ayez besoin de vis plus longues ! En cas de briques creuses sous la couche d'isolant, assurez vous que les vis sont assez longues pour traverser toute la cheville (50 mm) ! Sinon la cheville ne tiendra pas dans une brique creuse.
- Les orifices pour les chevilles doivent avoir un bon diamètre. S'ils sont trop gros, les chevilles peuvent se détacher ! Utilisez alors une colle de montage pour fixer les chevilles.
- Assurez-vous que la profondeur des trous est suffisante ! La longueur des chevilles est de 50 mm, la longueur des vis est de 90 mm.

Installation encastrée - dans une brique creuse

Ce que vous devez installer :

- **2N IP Safety**
- trou percé ou découpé selon les instructions contenues dans l'emballage du boîtier (131 x 222 x 82 mm)
- boîtier d'installation murale encastré (9151001, 01348-001)
- cadre pour montage encastré (9152000, 01356-001)



AVERTISSEMENT

La face externe des briques peut être endommagée lors de la découpe d'un orifice dans une maçonnerie en briques creuses, l'intérieur des briques avec une paroi fine se trouvant ensuite au fond de l'orifice et les chevilles ne pouvant quasiment pas être fixées. Il convient donc d'utiliser le boîtier d'installation murale encastré et de suivre les instructions relatives à ce boîtier.

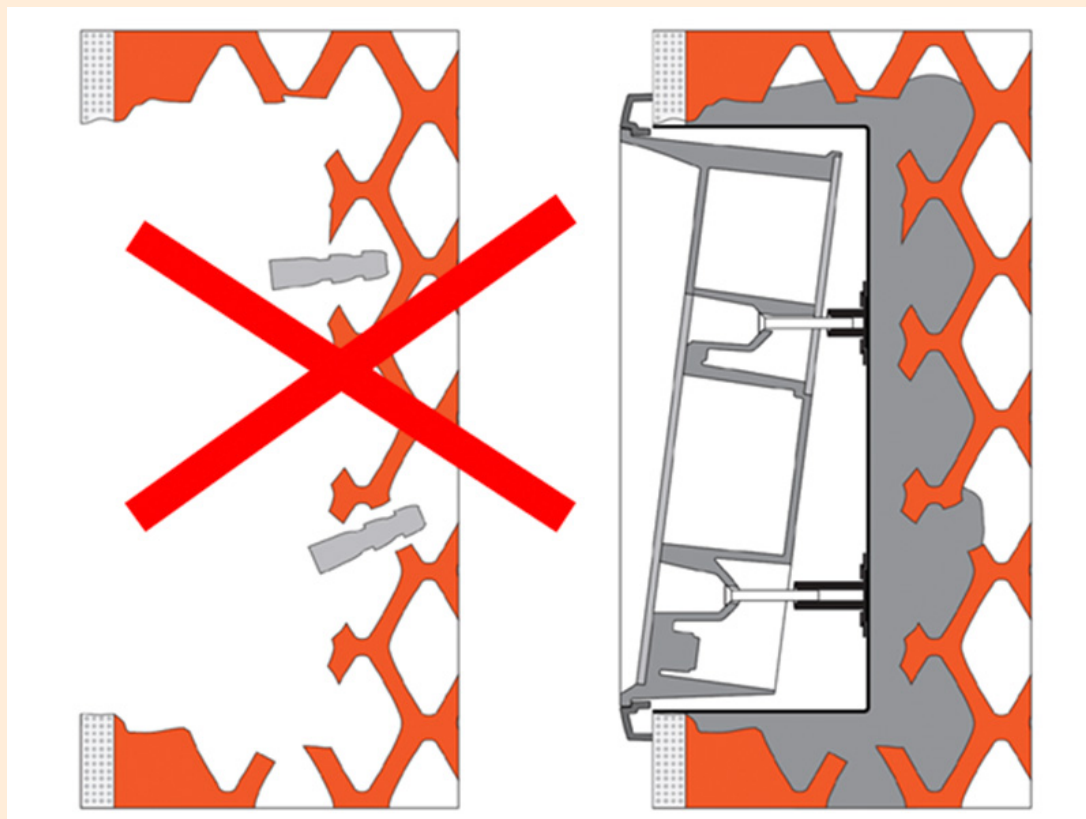

Si vous utilisez le kit pour montage mural, suivez les instructions suivantes :

1. Préparez le trou selon le gabarit inclus. On suppose que tous les câbles nécessaires mènent dans le trou préparé.
2. Vérifiez si le trou est assez profond et si le cadre couvre le bord inégal entier du trou en insérant la boîte d'encastrement dans le trou préparé.
3. Si le trou est satisfaisant, placez le boîtier d'encastrement en le murant.
4. Retirez le panneau avant de l'appareil.
5. Décidez par quels trous les câbles seront acheminés dans l'appareil. Fermez les autres trous avec les bouchons obturateurs inclus. S'il y a un risque de pénétration d'insectes ou d'eau, utilisez les presse-étoupes fournis ou un matériau d'étanchéité approprié. Il est aussi possible de monter un presse-étoupe plus petit dans le trou au fond de l'appareil.
6. Placez le cadre sur l'appareil.
7. Mettez l'appareil dans le boîtier d'encastrement tout en insérant les câbles dedans. L'excédent de câble peut être stocké sous le fond de l'appareil, ne laissez à l'intérieur qu'une petite réserve.

8. Dans les trous de montage se trouvant sur les côtés de l'appareil, insérez les vis fournies de sorte qu'elles pénètrent dans les écrous se trouvant dans le boîtier d'encastrement. Serrez toutes les vis à fond.



AVERTISSEMENT

Maintenez un couple de serrage maximal d'1,5 Nm. Attention, l'ordre de serrage des vis peut affecter la position de l'appareil.

9. Il est recommandé de sceller le cadre contre la maçonnerie avec du silicone ou un autre produit d'étanchéité. Vous éviterez ainsi une pénétration possible d'eau derrière l'appareil.

La fin de l'installation ne se déroule qu'après le branchement électrique.

Installation encastrée - dans des plaques de plâtre

Ce que vous devez installer :

- **2N IP Safety**
- trou percé ou découpé selon les instructions contenues dans l'emballage du boîtier (116 x 233 x 78 mm)
- boîtier d'installation encastré pour plaques de plâtre (9151002, 01349-001)
- cadre pour montage encastré (9152000, 01356-001)

Utilisez un boîtier d'installation encastré pour les plaques de plâtre et suivez les instructions jointes à ce boîtier.

Pose en surface

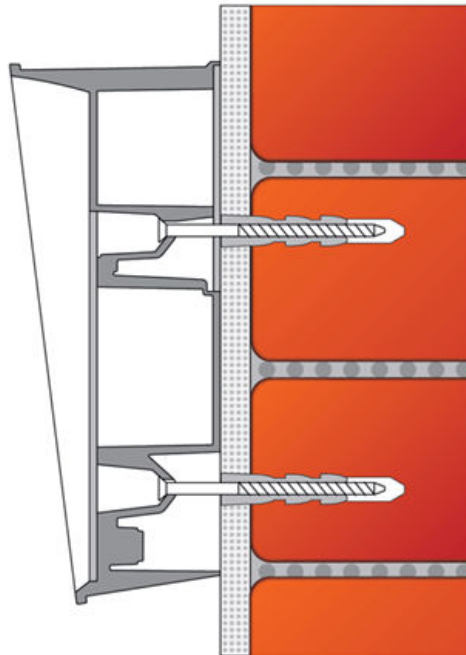

Ce que vous devez installer :

- **2N IP Safety**



AVERTISSEMENT

Éliminez le risque de blessure ! L'installation en surface n'est pas recommandée pour les endroits avec un passage étroit ou les endroits où l'attention des personnes est distraite par autre chose. Le fabricant n'est pas responsable des blessures éventuelles !



ATTENTION

- Si l'appareil est installé dans des endroits présentant un risque accru de dommages (par exemple, dans des garages publics ou dans des zones fréquemment touchées par le vandalisme), veuillez remplacer les chevilles et les vis fournies par des éléments d'ancrage en acier.
- Bouchez toujours avec des bouchons les orifices non utilisés des presse-étoupes. Risque d'infiltration de jets d'eau (par ex. lavage de façade). Par conséquent ne laissez pas les ouvertures libres, même « un jour sur l'autre » (par exemple entre l'installation et le raccordement des fils conducteurs).



ASTUCE

Le [gabarit de perçage](#) peut être téléchargé sur le site 2N.com.

1. En choisissant la position de l'appareil, il faut également prendre en considération les câbles d'alimentation. Si les câbles sont acheminés à l'intérieur d'une structure ou d'un mur, vous pouvez utiliser le trou dans le fond de l'appareil.
2. Dans le béton et les structures similaires, percez des trous jusqu'à une profondeur de 70 mm pour les chevilles, comme sur l'image. Pressez ou enfoncez les chevilles fournies dans les trous percés. Si les chevilles ne sont pas bien fixées, utilisez une colle de montage. Si vous installez l'appareil sur la structure en acier, utilisez vos propres éléments de fixation, par ex. vis métriques + écrous.
3. Retirez le panneau avant de l'appareil.
4. Décidez par quels trous les câbles seront acheminés dans l'appareil. Sélectionnez et installez les presse-étoupes fournis en fonction du nombre de câbles: presse-étoupe avec deux trous, avec un trou ou les deux. Fermez les autres trous avec les bouchons obturateurs inclus.
5. Fixez l'appareil au mur ou à la structure et insérez les câbles dedans. Ne laissez qu'une petite réserve dedans. Mettez des bouchons dans les presse-étoupes non utilisés et resserrez les écrous des presse-étoupes.
6. L'installation n'est terminée qu'après le raccordement électrique - voir le chapitre Achèvement du montage. Si les câbles sont menés à la surface, utilisez les presse-étoupes fournis.

Installation électrique

Alimentation de l'appareil

2N IP Safety peut être alimenté directement depuis un LAN équipé d'éléments réseau supportant la technologie PoE 802.3af (Class 0, max. 12,95 W) ou alternativement à partir d'une source externe 12 V / 1 A DC.

**ATTENTION**

- L'appareil doit faire partie de l'installation électrique du bâtiment.
- La source d'alimentation externe doit être conforme à la norme PS2/LPS.

Alimenté par PoE

2N IP Safety est compatible avec la technologie PoE 802.3af (Class 0, max. 12,95 W) (Class 0, max. 12,95 W) et peut être alimenté directement à partir du réseau local par l'intermédiaire d'éléments de réseau compatibles. Si votre réseau ne le permet pas, vous pouvez utiliser comme alternative un injecteur PoE qui se place entre **2N IP Safety** et l'élément de réseau le plus proche.

Alimentation provenant d'une source externe

Utilisez une source de tension sûre (SELV) pour un fonctionnement fiable de l'appareil 12 V dimensionnée pour une consommation de courant d'au moins 4 A.

**ATTENTION**

Assurez-vous que les fils conducteurs dans la borne sont fermement fixés et qu'il n'y a aucun contact libre.

Branchement de l'adaptateur (1341481, 02520-001)

Le fil conducteur désigné en blanc à l'extrémité de l'adaptateur comporte une charge positive (+), le fil conducteur noir comportant une charge négative (-).

Alimentation combinée**Version des plaques**

Dans ce chapitre sont indiqués les schémas avec les connecteurs principaux désignés des plaques de montage de chaque version.

Les images ci-dessous montrent la disposition des connecteurs sur la plaque du circuit imprimé (PCI). Les connecteurs (X1 à X22) auxquels sont raccordés les câbles, les accessoires et les autres composants de l'appareil sont désignés sur les images.

Connecteur	Description
X1	Haut-parleur
X4	Module de caméra
X5	Touche 1
SW1	Touche Reset (plaque de version 555v3 et supérieure uniquement)

Connecteur	Description
X6	Connecteurs de configuration
X7	Sortie pour boucle d'induction. Connecteurs de type JST SHR-02V-S.
X8	Module d'extension (lecteur de cartes RFID ou interrupteur additionnel)
X10	Touches 1 à 4
X11	Connexion au réseau informatique local (LAN)
X12	Connecteur de service
X13	Module du clavier
X15	Microphone gauche
X16	Microphone droit
X17	Contact de commutation et de déconnexion du relais max. 30 V/1 A AC/DC. Ne sert que pour connecter les appareils non critiques (par ex. des lumières).
X18	Sortie commutée 12 V, max. 600 mA.
X19	Entrée d'alimentation 12 V / 1 A DC
LED1/2	Indiquent l'état de l'appareil
LED3	Activité de la connexion à LAN

2N IP Safety - version 555v2

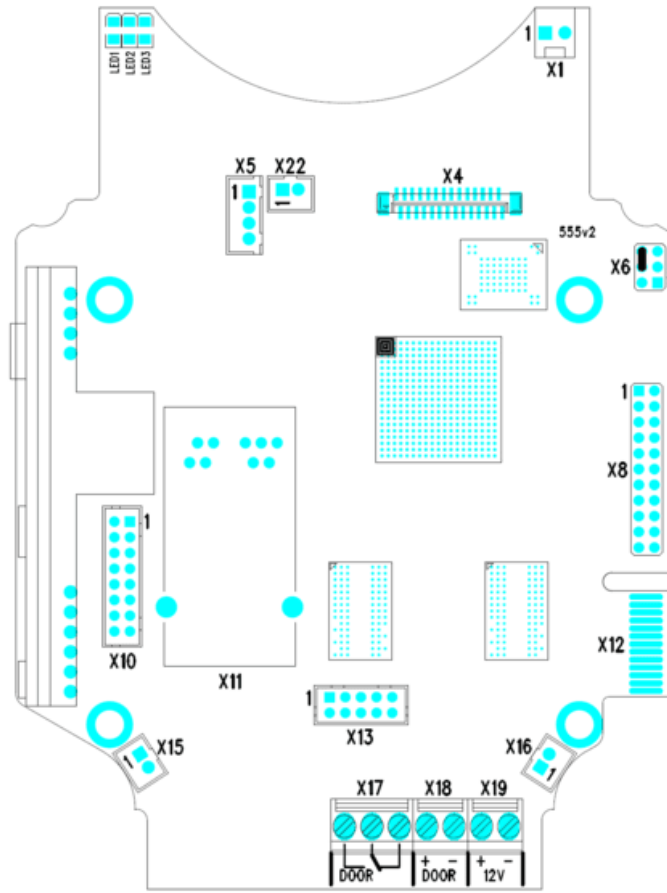

2N IP Safety - version 555v3

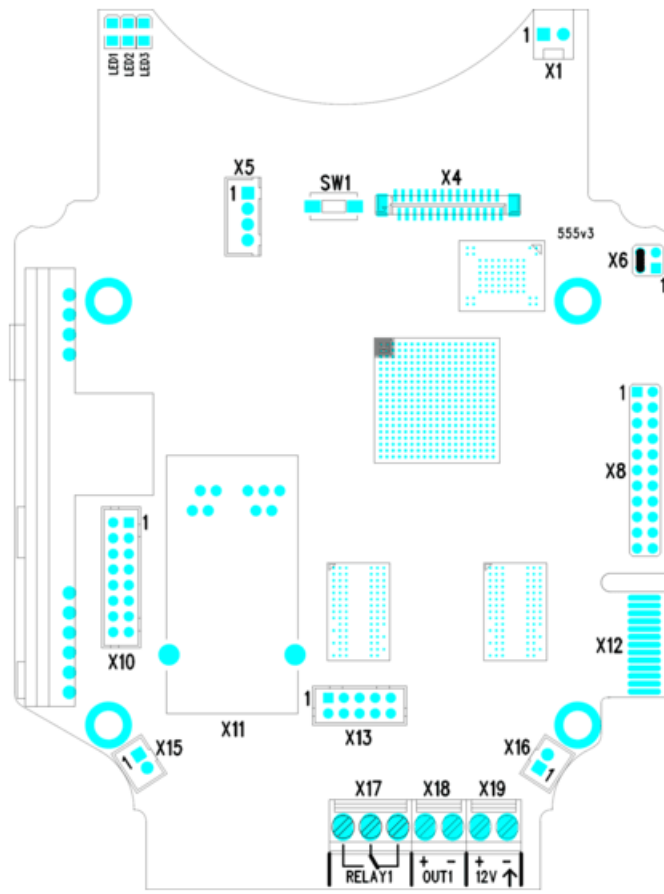

2N IP Safety - version 555v5

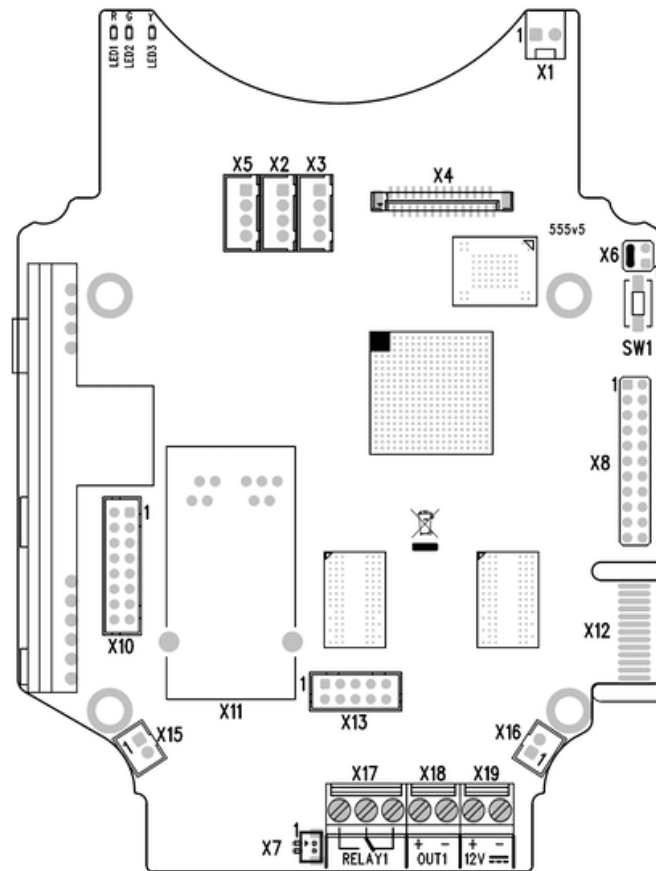

Commutateurs disponibles

Emplacement	Nom	Description
Unité principale	RELAY1	Commutateur passif : <ul style="list-style-type: none"> • contact NO • max. 30 V / 1 A CA/CC • utilisé uniquement pour connecter des appareils non critiques (par exemple des lumières)
	OUT-PUT1	Sortie de commutation active : <ul style="list-style-type: none"> • 8 – 12 V DC en fonction de l'alimentation, max. 600 mA • PoE : 11,6 V • adaptateur : tension source -0,4 V

Emplacement	Nom	Description
Interrupteur additionnel (9151010, 01350-001)	RELAY2	<p>Commutateur passif :</p> <ul style="list-style-type: none"> • établir et rompre le contact • max. 30 V / 1 A CA/CC • utilisé uniquement pour connecter des appareils non critiques (par exemple des lumières)
	OUT-PUT2	<p>Sortie active d'interrupteur :</p> <ul style="list-style-type: none"> • 8 – 12 V DC en fonction de l'alimentation, max. 600 mA • PoE : 11,6 V • adaptateur : tension source -0,4 V

**DANGER**

Lors de la connexion d'appareils contenant une bobine, par exemple des relais ou des serrures électromagnétiques, il est nécessaire de protéger la sortie de l'appareil d'un pic de tension lors de la coupure de la charge inductive. Pour ce mode de protection, nous recommandons une diode 1 A / 1000 V (par exemple 1N4007, 1N5407, 1N5408) connectée en antiparallèle à l'appareil.

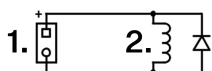

1. Pincettes
2. Bobine, par exemple relais ou serrures électromagnétiques

**AVERTISSEMENT**

La sortie 12V est utilisée pour connecter la serrure. Toutefois, si l'appareil se trouve dans un endroit où il existe un risque d'intrusion non autorisée (par exemple sur l'enveloppe du bâtiment), il est fortement recommandé d'utiliser le relais de sécurité 2N (9159010, 01386-001) pour une sécurité d'installation maximale.

Connexion pour bornes relais

Vers les bornes relais **2N IP Safety** il est possible de connecter un dispositif qui sera contrôlé par ce relais, par exemple une serrure de porte électrique ou électromécanique.

Dans les schémas ci-dessous, les éléments marqués sont étiquetés comme suit :

1. Dispositif relais
2. Appareil contrôlé

Schéma de câblage pour commuter le circuit électrique de l'appareil contrôlé



Schéma de câblage pour étendre le circuit électrique de l'appareil contrôlé**Connexion au réseau**

2N IP Safety est connecté au réseau informatique local (LAN) en insérant un câble SSTP (catégorie Cat-5e ou supérieure) terminé par une fiche RJ-45 dans le connecteur LAN marqué de l'appareil (connecteur X11). L'appareil est équipé de la fonction Auto-MDIX, une variante droite ou croisée de câble pouvant donc être utilisée.

Cet appareil doit être déployé au sein d'une infrastructure réseau offrant une protection adéquate contre les attaques par déni de service (DoS) et les menaces réseau similaires. L'appareil n'inclut pas de protection intégrée contre le trafic volumineux ou malveillant et s'appuie sur l'environnement réseau environnant, tel que les pare-feux, les systèmes de prévention des intrusions ou la limitation de débit, pour se défendre. Le fait de ne pas mettre en œuvre des mesures de sécurité réseau appropriées peut entraîner une dégradation ou une indisponibilité du service. La documentation utilisateur de l'équipement doit contenir un [description de toutes les interfaces réseau exposées et de tous les services exposés via des interfaces réseau](#), qui sont livrés dans le cadre de l'état d'usine par défaut.

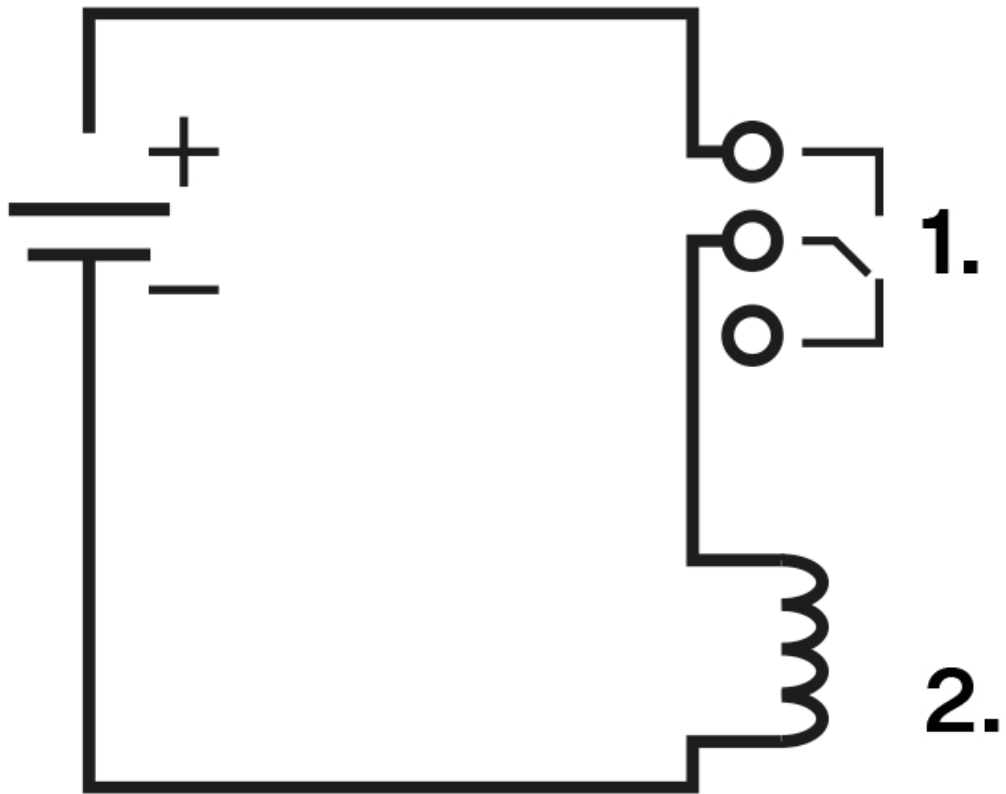
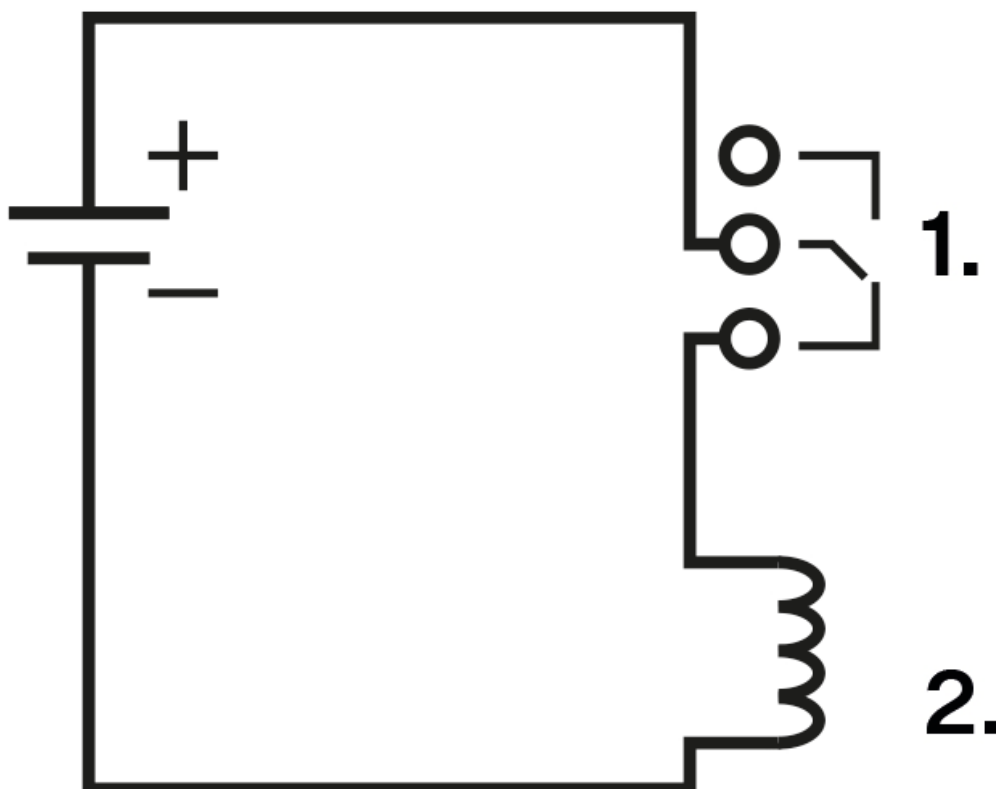

AVERTISSEMENT

L'appareil ne doit être connecté qu'à un réseau sécurisé et de confiance qui est entièrement sous le contrôle de l'utilisateur ou de l'administrateur lors de sa première mise en service.

Si l'appareil est d'abord configuré sur un réseau public ou non sécurisé, une personne non autorisée risque de prendre le contrôle de l'appareil.

Ce produit ne peut être connecté directement aux lignes de télécommunication (ou aux réseaux publics sans fil) d'aucun fournisseur de services de télécommunication (c'est-à-dire les opérateurs de téléphonie mobile, les opérateurs de téléphonie fixe ou les fournisseurs d'accès à Internet). Il convient d'utiliser un routeur pour connecter ce produit à Internet.

Recommandation : Utilisez un réseau sécurisé ou un réseau Wi-Fi privé protégé par un mot de passe fort.



ATTENTION

- Nous recommandons l'utilisation d'une [protection \(p. 35\)](#) contre les surtensions LAN.
- Nous vous recommandons d'utiliser un câble Ethernet blindé SFTP.

Mise à la terre de la mécanique

Pour augmenter la résistance à l'électricité statique, il est recommandé de mettre l'appareil à la terre à l'aide d'un câble d'aune section d'au moins 4 mm². Le câble se connecte à la borne située en bas de la mécanique, selon l'image ci-dessous. La borne est incluse dans l'emballage.

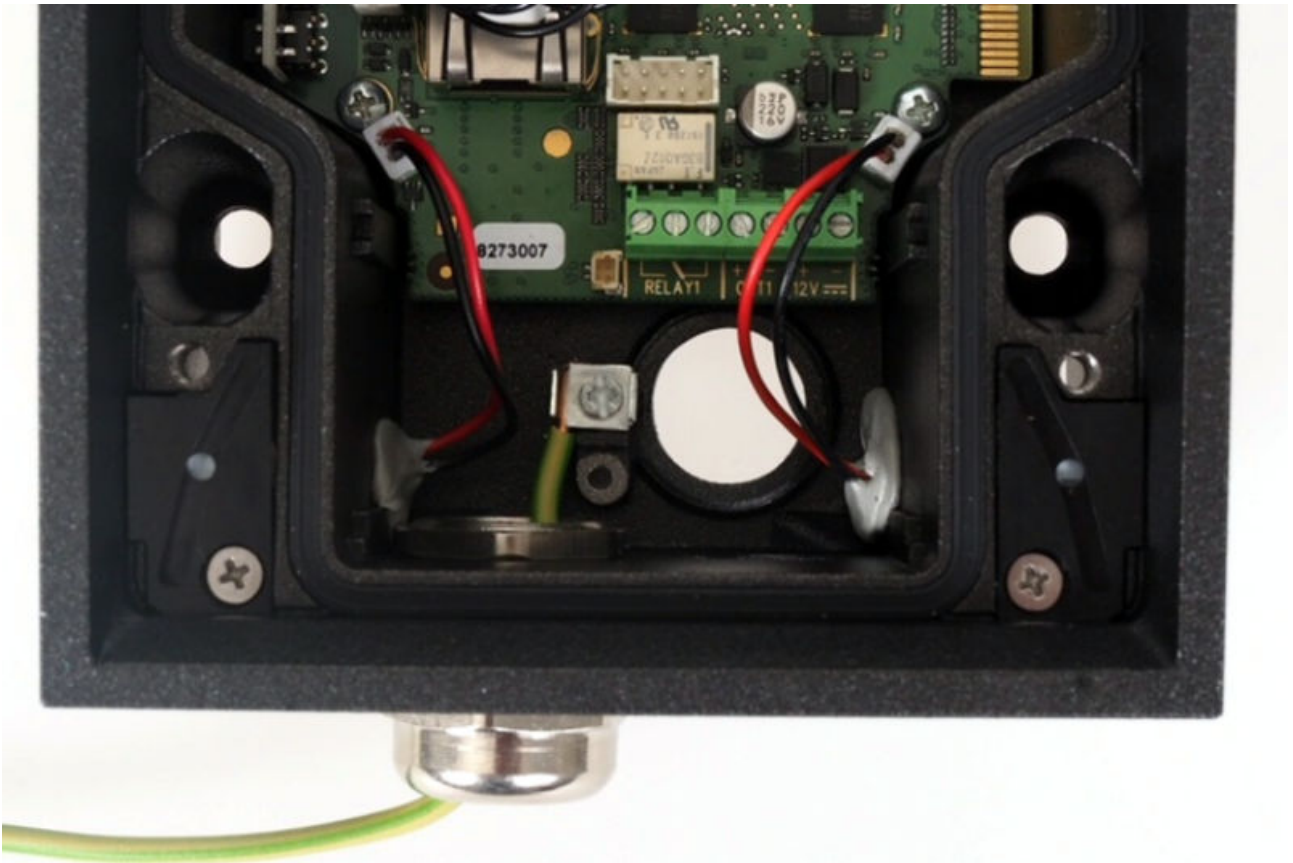

Protection de survolage

Les lignes vers les appareils 2N doivent être protégées contre les surtensions atmosphériques dues à des causes externes (par exemple la foudre). La surtension qui en résulte sur les lignes non protégées peut endommager les équipements installés aussi bien à l'intérieur qu'à l'extérieur du bâtiment.

C'est pourquoi nous recommandons d'installer une protection supplémentaire contre les surtensions (OVP = protection contre les surtensions) sur les lignes qui passent à l'extérieur du bâtiment, le long des murs extérieurs ou sur le toit. Lors de l'installation d'un parasurtenseur, respectez les principes suivants :

- Le parasurtenseur doit être placé le plus près possible des équipements installés à l'extérieur du bâtiment.
- Le parasurtenseur doit être situé le plus près possible des équipements installés à l'extérieur du bâtiment.
- Le parasurtenseur doit être placé le plus près possible de la sortie de ligne du bâtiment.

Exemples d'installation de protection contre les surtensions

Schéma de l'installation de la protection contre les surtensions lors du montage de l'appareil sur la façade et du câblage à l'extérieur du bâtiment



Schéma de l'installation de la protection contre les surtensions lors du montage de l'appareil sur la façade et du câblage à l'intérieur du bâtiment



Schéma d'installation de la protection contre les surtensions lors de l'installation des équipements et des lignes à l'extérieur du bâtiment

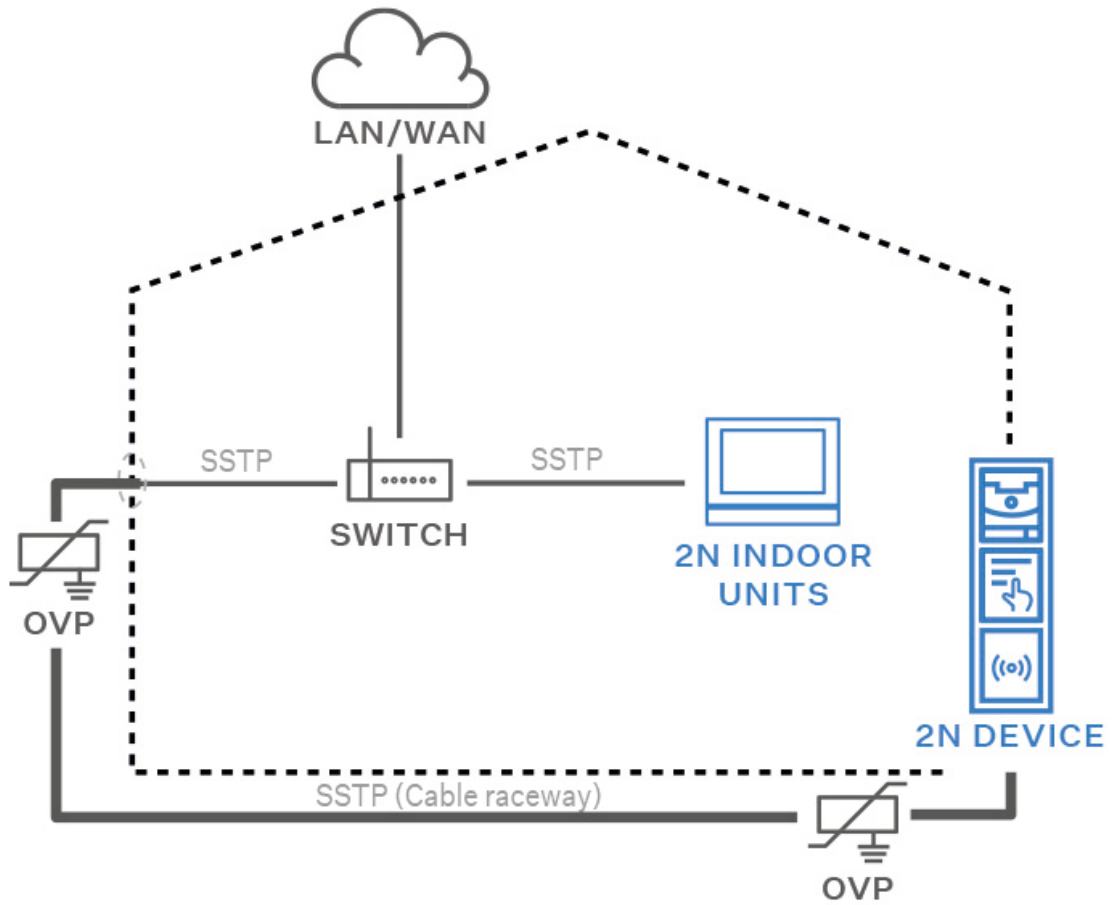

Modules principaux et d'extension de l'appareil

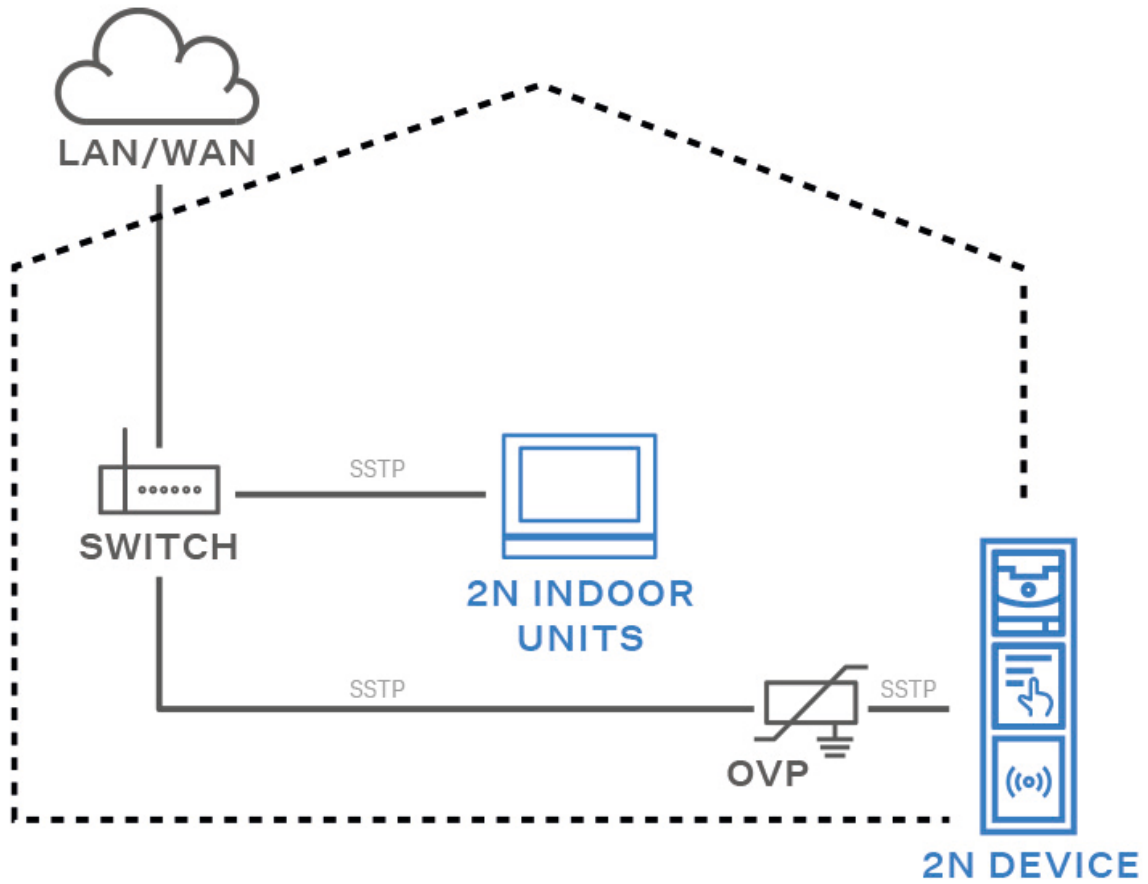
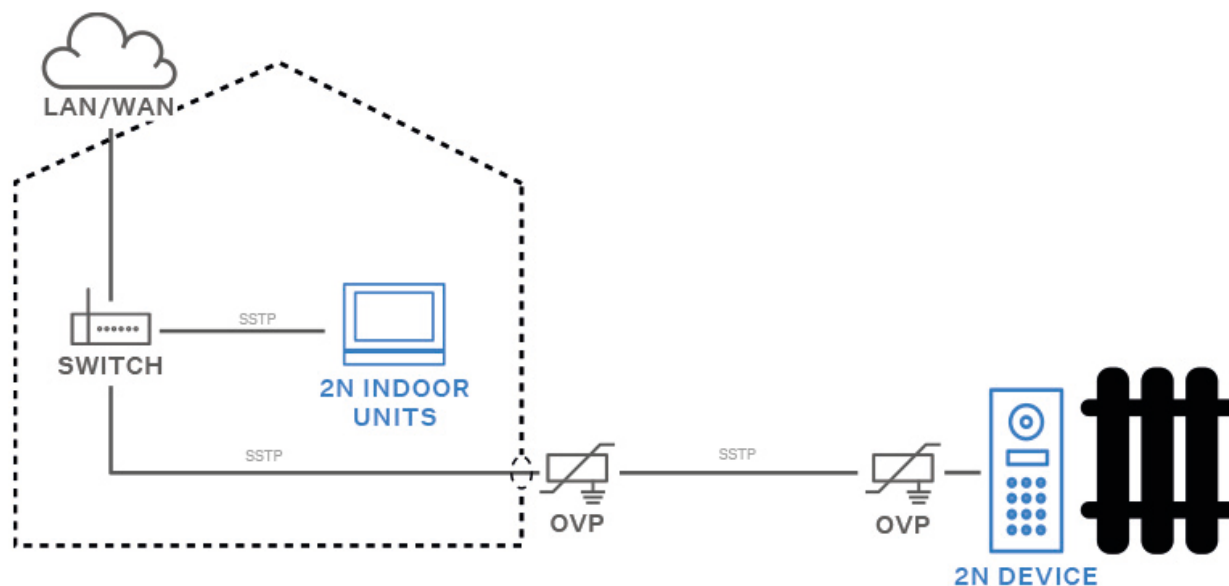

ATTENTION

Si les versions du firmware du module connecté et de l'unité principale ne sont pas compatibles, le module ne sera pas détecté. Il est donc nécessaire de mettre à jour le firmware de l'appareil après avoir connecté les modules. Le firmware peut être mis à jour à l'aide de l'interface de configuration Web de l'appareil dans la section Système > Maintenance.

Appareil **2N IP Safety** il est possible de faire le lien avec les modules suivants :

- Interrupteur additionnel
- Boucle d'induction externe (p. 44)
- Relais de sécurité (p. 42)

Interrupteur additionnel

L'interrupteur additionnel (n° de référence 9151010, 01350-001) permet une extension du nombre d'entrées/sorties.



ATTENTION

Il n'est pas possible d'installer le Lecteur interne de cartes RFID lorsque l'interrupteur additionnel est installé.

Propriétés

- Le module de l'interrupteur additionnel pour **2N IP Safety** ajoute deux interrupteurs, une entrée logique et un interrupteur de protection (Tamper Switch) à l'unité principale.
- Le but de l'interrupteur de protection est de signaler toute ouverture non autorisée de l'appareil (protection contre le vol, etc.). Il est recommandé d'utiliser un interrupteur de protection.



ASTUCE

FAQ : [Tamper switch – Comment le connecter à l'interphone 2N IP](#)

Installation

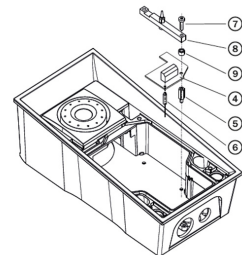
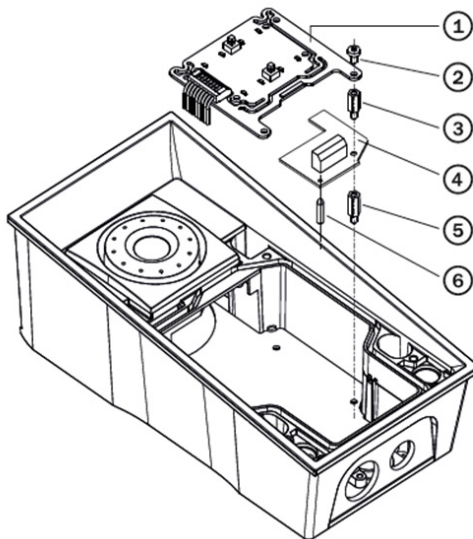

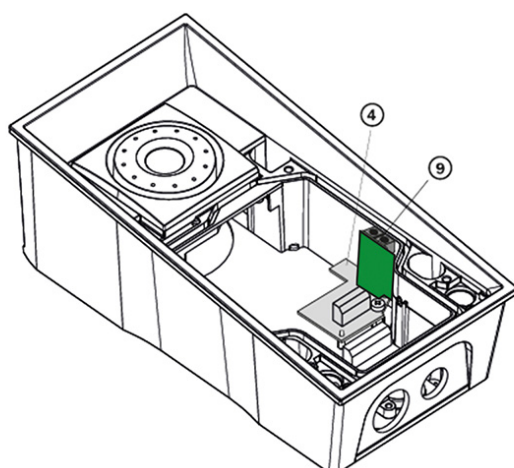

1. Éteignez l'appareil.
2. Retirez le panneau avant de l'appareil.
3. Selon la version de votre modèle :
 - a. Si vous installez l'interrupteur dans un modèle avec deux porte-noms, retirez la plaque du circuit imprimé pour les touches (1) et retirez la colonne de distance inférieure droite (quatre colonnes de distance au total sont présentes).
 - b. Si vous installez l'interrupteur dans un modèle avec clavier, retirez le clavier du support. Retirez le support du clavier qui est à droite – traverse avec broche (8) – mémorisez sa position. Retirez la colonne de distance inférieure droite. Ne déconnectez pas le câble du clavier.
 - c. Si vous installez l'interrupteur dans un modèle différent des deux mentionnés précédemment aux points 3a et 3b ci-dessus, retirez la vis inférieure droite de la plaque de base.
4. Vissez la colonne de distance incluse longue de 12 mm (5) dans la position libérée sur la plaque de base.
5. Installez le support en plastique inclus (6) dans la plaque de l'interrupteur par le dessous.
6. Placez la plaque de l'interrupteur (4) dans le connecteur sur le panneau de base. Assurez-vous que l'orifice pour la vis se situe très exactement au-dessus de la colonne de distance.
7. Selon la version de votre modèle :
 - a. Si vous installez l'interrupteur dans un modèle avec deux porte-noms, installez la plaque de l'interrupteur avec la colonne de distance incluse de 10,5 mm de long (3) et réinstallez la plaque du circuit imprimé pour les touches (1).
 - b. Si vous installez l'interrupteur dans un modèle avec un clavier, réinstallez la traverse (8) du support de clavier (la broche est en haut). Insérez le joint inclus de 4,5 mm de long (9) entre la traverse et la plaque de l'interrupteur et fixez-le avec la vis incluse de 15 mm de long (7).
 - c. Si vous installez l'interrupteur dans un modèle différent des deux mentionnés précédemment aux points 7a et 7b, fixez la plaque de l'interrupteur à l'aide de la vis d'origine de 6 mm de long (2).
8. Si vous souhaitez utiliser un interrupteur de protection, insérez la plaque de l'interrupteur de protection (9) dans le connecteur situé dans la partie inférieure droite de la plaque de l'interrupteur (4). Étant donné que l'interrupteur de protection partage le contact de commutation et de coupure RELAY2, vous ne pouvez donc pas utiliser la sortie RELAY2 et l'interrupteur de protection en même temps.
9. Réinstallez le panneau avant et serrez l'ensemble des quatre vis.

Paramètres du module

Se référer au Manuel de configuration pour plus de détails concernant le réglage du module.

Connexion

Version 5

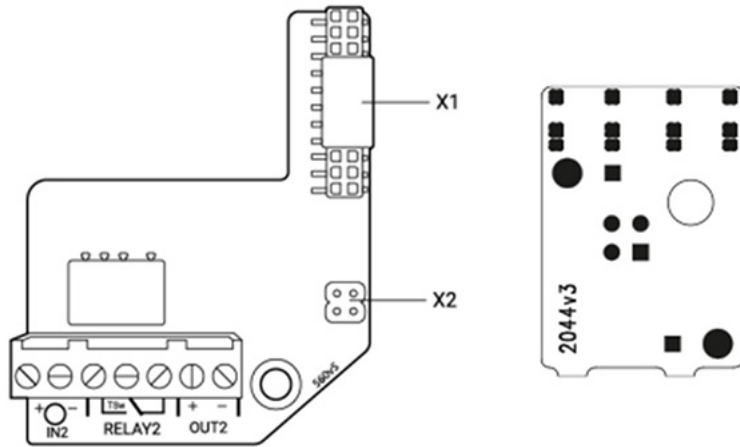

Versions 4 et inférieures

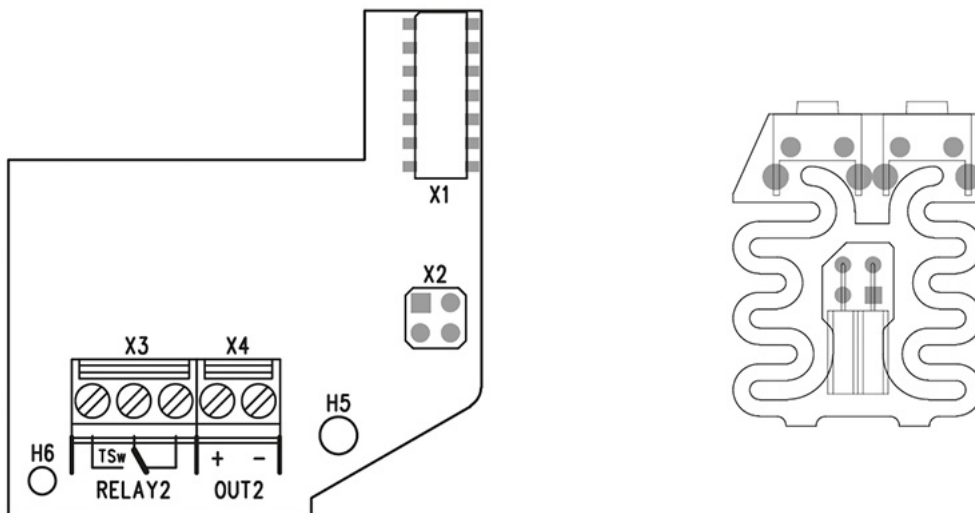

Relais de sécurité

Relais de sécurité (9159010, 01386-001) sert à augmenter la sécurité entre les appareils **2N IP Safety** et serrure électrique connectée. Le relais de sécurité augmente considérablement la sécurité de la serrure électrique connectée, car il empêche le déverrouillage de la serrure en cas d'effraction de l'appareil.



ASTUCE

FAQ:

[Relais de sécurité 2N - description de l'appareil et utilisation avec les interphones IP 2N](#)

Caractéristiques

Commutateur passif	contact de sortie et contact d'ouverture, max. 30 V / 1 A AC/DC
--------------------	---

Sortie commutée	<ul style="list-style-type: none"> • Lors de l'alimentation du relais de sécurité depuis l'appareil, 8 à 12 V DC sont disponibles en sortie en fonction de l'alimentation, 400 mA DC. <ul style="list-style-type: none"> • PoE : 10 V • adaptateur : tension source moins 2 V • Lors de l'alimentation du relais de sécurité à partir d'une source externe, 12 V / 700 mA DC est disponible en sortie.
-----------------	---

Dimensions	66,5x32,5x20,5mm
------------	------------------

Masse	24 g
-------	------

Connecteurs et installation

Le relais de sécurité est installé entre l'appareil (en dehors de la zone de sécurité) et la serrure électrique (dans la zone de sécurité). Le relais de sécurité comprend un relais qui ne peut être activé que lorsqu'une carte d'accès valide ou un code de déverrouillage valide est détecté sur l'unité.

Un relais de sécurité est installé sur un câble bifilaire entre l'appareil et une serrure électrique dans la zone à sécuriser (généralement derrière une porte). Le relais est alimenté et contrôlé par un câble bifilaire et peut ainsi être ajouté à une installation existante. Grâce à ses dimensions compactes, l'appareil peut être installé dans un boîtier d'installation standard.

Le relais de sécurité est conçu avec des orifices pour un ancrage à une surface. Il est recommandé d'utiliser une vis d'un diamètre de 3 mm avec tête lentille d'un diamètre de 6 mm. L'utilisation d'une tête encastrée peut entraîner un endommagement irréversible du cache plastique !

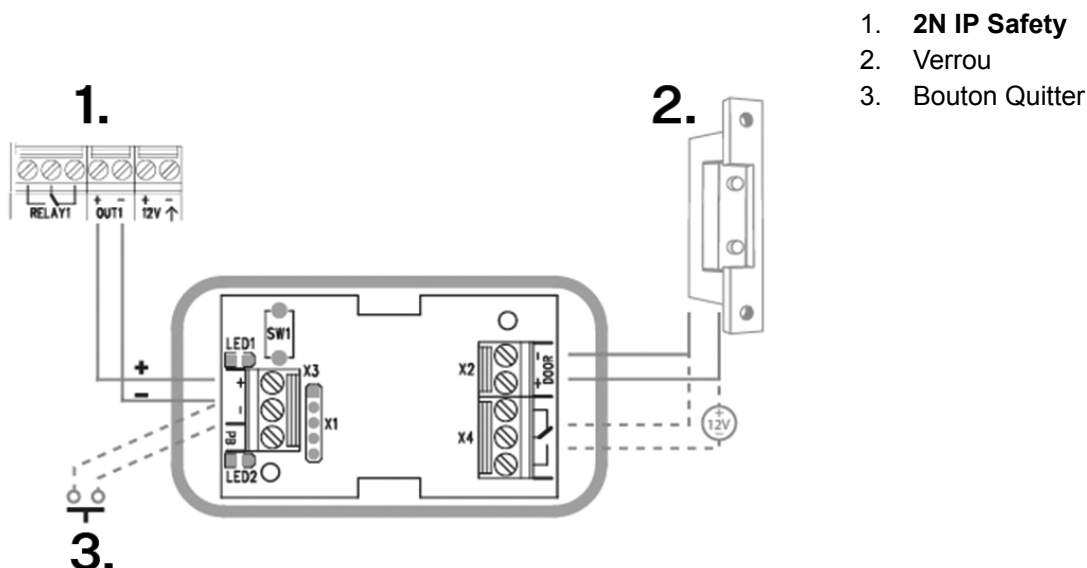

1. **2N IP Safety**
2. Verrou
3. Bouton Quitter

Connectez le relais de sécurité à l'unité d'accès comme suit :

- à la sortie active (Active output).

Connectez la serrure électrique au relais de sécurité comme suit :

- à la sortie commutée,
- à une sortie passive en série avec une alimentation externe.

Le relais prend également en charge un bouton Départ connecté aux bornes 'PB' et '- Interphone IP 2N'. Lorsque le bouton de sortie est enfoncé, la sortie est activée pendant 5 secondes.

<https://www.youtube.com/embed/ardukvQzw5A>

Signalisation d'état

LED verte	LED rouge	État
clignote	ça ne s'allume pas	Mode de fonctionnement
brille	ça ne s'allume pas	Sortie activée
clignote	clignote	Mode programmation – en attente d'initialisation
brille	clignote	Erreur - mauvais code saisi

Configuration

1. Connectez le relais de sécurité à la sortie de sécurité correctement réglée de l'appareil. Le réglage est décrit dans le manuel de configuration. Assurez-vous qu'au moins une LED est allumée ou clignote.

- Appuyez et maintenez enfoncé le bouton RESET pendant 5 secondes sur le relais pour mettre l'appareil en mode programmation (les LED rouge et verte clignotent).
- Activez l'interrupteur de sortie avec un clavier, un téléphone, etc. Le premier code envoyé depuis l'unité d'accès sera stocké en mémoire et considéré comme valide. Après initialisation du code, le relais passe en mode de fonctionnement (la LED verte clignote).



ATTENTION

En cas de restauration des paramètres d'usine d'origine sur un appareil doté de la version 2.18 ou supérieure du micrologiciel, le relais de sécurité doit être reprogrammé selon la procédure ci-dessus.

Boucle d'induction externe

La boucle d'induction externe (Amplificateur de boucle d'induction - n° de référence 9159050, 01391-001, Amplificateur de boucle d'induction sans accessoires - n° de référence 9159054, Adaptateur d'alimentation 12 V DC - n° de référence 9159052, 01393-001) est utilisée pour lire les numéros d'identification des cartes RFID dans la bande 13,56 MHz, avec prise en charge NFC. Assure la communication via le protocole OSDP entre l'appareil OSDP connecté (panneau de contrôle, contrôleur à porte) et l'appareil 2N.

Caractéristique

- Tension d'alimentation : 8–18 V DC
- Courant d'alimentation avec alimentation 12 V :
 - charge 1 Ω pleine puissance ; 1,4 A, signal sinus ; 1 A, signal pink noise
 - charge 8 Ω , demi-puissance 550 mA, signal sinus ; 1,4 A, signal sinus ; 400 mA, signal pink noise
 - sans signal ; 100 mA
 - standby ; max 10 mA
- Mise en standby sans signal : 10 s
- Niveau d'entrée de base : 100 mV – 6 Vef
- Niveau d'entrée élevé : 1 V – 35 Vef
- Impédance d'entrée : 2 k Ω en parallèle avec 0,3 H
- Courant de sortie, charge 1 Ω : 2,2 Aef (sinus)
- Pleine puissance : 1,6 Aef (pink noise)
- Courant de sortie, charge 8 Ω : 730 mAef signal sinus
- Demi-puissance : 520 mAef signal pink noise
- Résistance de la sortie contre le court-circuit : durée illimitée
- Caractéristique de fréquences : 100 Hz – 5 KHz \pm 3 dB
- Plage de température : -20 à +50 °C
- Indice de protection : IP65 (en cas d'utilisation d'un câble rond de 5 à 10 mm de diamètre)
- Dimensions : 144 x 100 x 31 mm
- Poids : 0,3 kg

Installation

L'amplificateur de boucle d'induction peut être monté sur un mur à l'endroit où est demandée une couverture par le signal, en utilisant la boucle d'induction interne. La protection IP65 permet une utilisation en extérieur. L'appareil est fourni avec un câble à quatre veines monté, d'un mètre de long pour simplifier la connexion au récupérateur. Ce câble comporte deux fils conducteurs pour l'alimentation 12 V DC et deux fils conducteurs pour l'entrée du signal, les fils conducteurs étant branchés dans un connecteur de raccordement. Si vous le raccourcissez, respectez le marquage couleur des fils conducteurs.

- Lors de l'installation de l'amplificateur sur un mur, faites passer le câble connecté dans l'orifice que vous avez préparé pour lui. Marquez la position des trous d'installation, ce sont les deux trous à l'avant.

2. Retirez l'amplificateur et percez les orifices de montage.
3. Pour une installation murale, utilisez les chevilles et les vis fournies, percez les orifices avec une mèche de 6 mm de diamètre.
4. Couvrez ensuite les vis avec les bouchons fournis.
5. Utilisez les connecteurs de raccordement fournis pour la connexion au récupérateur et à la source d'alimentation.
6. Le connecteur A est relié au câble à quatre veines de l'amplificateur.
7. Branchez le petit câble spécial pour la connexion au récupérateur fourni avec l'amplificateur et les sorties de la source d'alimentation 12 V dans le connecteur B. Branchez le petit câble spécial dans le récupérateur et branchez la source d'alimentation au réseau.
8. Les connecteurs raccordés A et B peuvent être placés dans le capot de l'appareil 2N. Les connecteurs permettent la connexion de câbles dénudés, le connecteur s'ouvre en poussant avec un tournevis fin sur les surfaces blanches de sa partie frontale et il se referme en faisant glisser la partie mobile à travers la fente sur le côté.
9. Pour finir, il est nécessaire de vérifier le fonctionnement de l'appareil à l'aide d'un récepteur adapté aux personnes malentendantes ou d'un testeur de communication par champ magnétique, aucun autre réglage n'étant nécessaire.

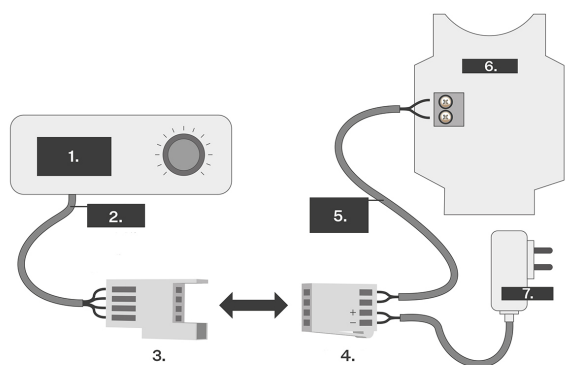

1. Amplificateur avec câble préinstallé
2. Câble à quatre conducteurs
 - IN1 – marron
 - IN2 – blanc
 - +12 V – jaune
 - 0 V – vert
3. Connecteur A
4. Connecteur B
5. Câble de connexion
6. Interphone 2N
7. Source d'alimentation

Mise à la terre de la mécanique

Pour augmenter la résistance à l'électricité statique, il est recommandé de mettre l'appareil à la terre à l'aide d'un câble d'aune section d'au moins 4 mm². Le câble se connecte à la borne située en bas de la mécanique, selon l'image ci-dessous. La borne est incluse dans l'emballage.

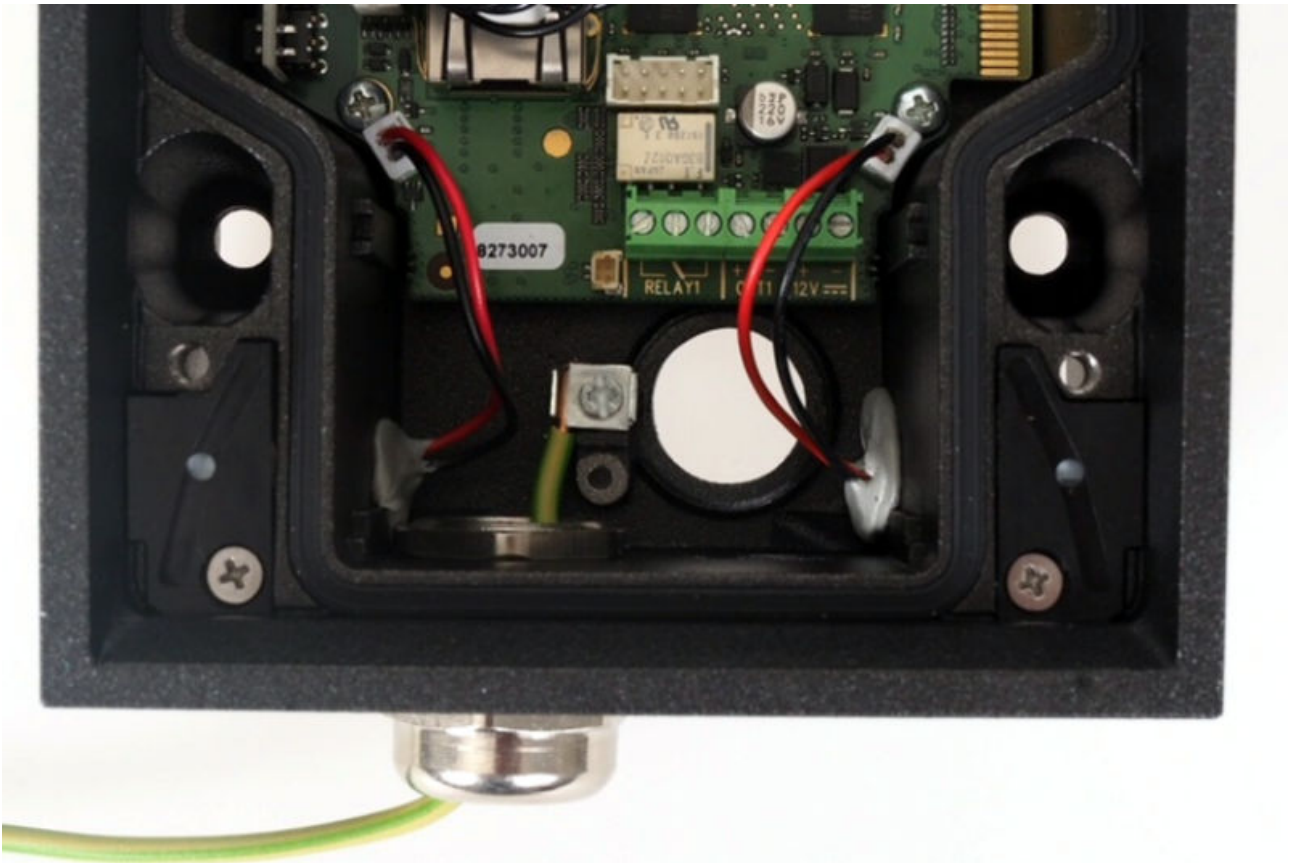

Achèvement de l'installation

1. Après avoir connecté tous les fils conducteurs, vérifiez que les presse-étoupes, s'ils sont utilisés, sont bien serrés et que la cosse RJ-45 est insérée dans le connecteur sur la plaque.
2. Remettez soigneusement le panneau avant. Si vous installez une version avec quatre touches, faites attention à l'ajustement correct du connecteur et vérifiez que les fils conducteurs à l'intérieur de l'appareil sont menés de sorte qu'il reste un espace pour cette plaque. En resserrant les quatre vis à fond, le panneau est encore poussé d'environ 1 mm, jusqu'à s'emmancher directement sur le châssis métallique. Vous pouvez utiliser la clef (Torx 20) incluse pour finaliser le serrage. Maintenez un couple de serrage maximal d'1,5 Nm.



AVERTISSEMENT

- Un équipement correctement installé est étanche. Une mauvaise installation peut entraîner une non-imperméabilité de l'appareil. De l'eau qui s'écoule peut endommager les parties électroniques.
- Installation de **2N IP Safety** avec des vis en acier inoxydable. Si vous les perdez et utilisez d'autres vis, il existe un risque de corrosion, pouvant rendre inesthétique l'aspect des environs de la vis !

Bref guide

Se connecter à l'interface de configuration web

2N IP Safety est configuré à l'aide de l'interface de configuration Web. Pour y accéder, vous devez connaître l'adresse IP de l'appareil ou le nom de domaine de l'appareil. L'appareil doit être connecté au réseau IP local et doit être alimenté.

La configuration de l'appareil est décrite en détail dans [Manuel de configuration pour interphones IP 2N](#).

Nom de domaine

Il est possible de se connecter à l'appareil en saisissant le nom de domaine au format « hostname.local ». Le hostname du nouvel appareil se compose du nom de l'appareil et de son numéro de série. Les formats des noms des appareils dans hostname sont indiqués ci-dessous. Le numéro de série est saisi dans le nom de domaine sans trait d'union. Le hostname peut être modifié ultérieurement dans la section Système > Réseau.

Le nom de domaine par défaut de l'appareil 2N IP Safety: 2NIPSafety-{numéro de série sans tirets}.local (par exemple.: « 2NIPSafety-0000000001.local »)

Se connecter à l'aide d'un nom de domaine présente l'avantage d'utiliser l'adresse IP dynamique de l'appareil. Tandis que l'adresse IP dynamique change, le nom de domaine reste le même. Des certificats signés par une autorité de certification de confiance peuvent être générés pour un nom de domaine.

Adresse IP

L'adresse IP de l'appareil peut être trouvée de la manière suivante, à savoir [Retrouver votre adresse IP \(p. 50\)](#) :

- en utilisant l'application gratuite 2N IP Utility
- en utilisant le hardware (bouton RESET)
- à l'aide du bouton Numérotation rapide

Se connecter à l'interface de configuration web

1. Saisissez l'adresse IP ou le nom de domaine de **2N IP Safety** dans votre navigateur Web.
Après l'avoir saisie, un écran de connexion s'affichera.
Si l'écran de connexion n'apparaît pas, c'est que l'adresse IP ou le port saisi dans le navigateur web est erroné, ou que le serveur web d'administration a été désactivé. Si vous n'avez pas de certificat généré pour l'adresse IP ou le nom de domaine, vous pouvez recevoir un avertissement concernant un certificat de sécurité non valide. Dans ce cas, vous devez confirmer que vous souhaitez accéder à l'interface de configuration web.
2. Entrer les identifiants de connexion
Les identifiants de connexion par défaut sont :
Nom d'utilisateur : **Admin**
Mot de passe : **2n**
Après vous être connecté pour la première fois, vous devez immédiatement modifier votre mot de passe.
Après connexion via le mot de passe par défaut, l'accès aux fonctions de l'interface web de configuration est limité.

**ASTUCE**

Il est recommandé d'utiliser un mot de passe difficile à déchiffrer. Il est déconseillé d'utiliser des noms, des noms de lieux ou de choses dans les mots de passe, en particulier ceux qui ont un lien direct avec l'utilisateur.

Pour une plus grande sécurité du mot de passe, nous recommandons :

- d'utiliser un générateur de mots de passe aléatoires
- un mot de passe composé d'au moins 12 caractères
- de combiner différents caractères provenant de différents jeux de caractères (par exemple, majuscules/minuscules, chiffres, caractères spéciaux, etc.)

Navigateurs recommandés

L'interface de configuration web est optimisée pour les navigateurs web basés sur Chrome (tels que Google Chrome, Microsoft Edge ou Opera). Lorsque vous utilisez d'autres navigateurs, il peut y avoir de légères différences de fonctionnalité dans l'apparence de l'interface.

Configuration à l'aide du hardware

Le bouton RESET permet de rétablir les paramètres d'usine d'origine, de redémarrer l'appareil, d'obtenir l'adresse IP de l'appareil et de passer l'adresse IP en mode statique ou dynamique.

Redémarrer l'appareil

Appuyez brièvement sur le bouton (<1 s) pour redémarrer le système sans modifier la configuration.

Recherche de l'adresse IP à l'aide du hardware

Suivez les instructions suivantes pour identifier l'adresse IP de l'appareil :

1. Appuyez sur le bouton RESET.
 - a. Attendez que les LED rouge et verte s'allument simultanément et d'entendre le signal sonore  (approx. 15–35 s).
2. Relâchez le bouton RESET.
3. L'appareil annoncera automatiquement son adresse IP.

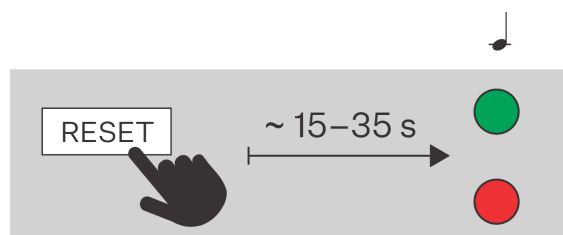
**NOTE**

Le délai entre l'appui sur le bouton RESET et le premier signal lumineux et sonore est compris entre 15 et 35 s, selon le modèle de l'appareil.

Réglage d'une adresse IP statique à l'aide de la touche RESET

Suivez les instructions suivantes pour passer l'appareil en adresse IP statique (DHCP OFF) :

1. Appuyez sur le bouton RESET.
 - a. Attendez que les LED rouge et verte s'allument simultanément et d'entendre le signal sonore 🎵 (approx. 15–35 s).
 - b. Attendez que la LED rouge s'éteigne et d'entendre le signal sonore 🎵🎵 (approx. 3 s).
2. Relâchez le bouton RESET.

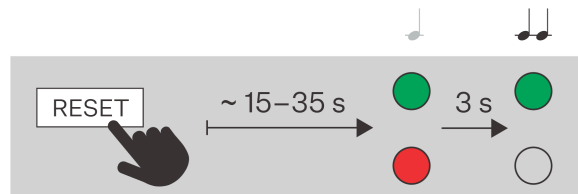

NOTE

Après le redémarrage, les paramètres de l'interphone seront :

- Adresse IP: 192.168.1.100
- Masque de réseau: 255.255.255.0
- Passerelle par défaut: 192.168.1.1

Réglage d'une adresse IP dynamique à l'aide de la touche RESET

Suivez les instructions suivantes pour passer l'appareil en adresse IP dynamique (DHCP ON) :



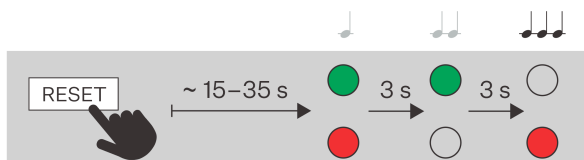

1. Appuyez sur le bouton RESET.
 - a. Attendez que les LED rouge et verte s'allument simultanément et d'entendre le signal sonore 🎵 (approx. 15–35 s).
 - b. Attendez que la LED rouge s'éteigne et d'entendre le signal sonore 🎵🎵 (approx. 3 s).
 - c. Attendez que la LED verte s'éteigne, que la LED rouge se rallume et d'entendre le signal sonore 🎵🎵🎵 (approx. 3 s).
2. Relâchez le bouton RESET.



**NOTE**

Après le redémarrage, les paramètres réseau par défaut de l'appareil sont définis.

Réinitialiser les paramètres d'usine à l'aide du bouton RESET

1. Appuyez sur le bouton RESET.
 - a. Attendez que les LED rouge et verte s'allument simultanément et d'entendre le signal sonore  (approx. 15–35 s).
 - b. Attendez que la LED rouge s'éteigne et d'entendre le signal sonore  (approx. 3 s).
 - c. Attendez que la LED verte s'éteigne, que la LED rouge se rallume et d'entendre le signal sonore  (approx. 3 s).
 - d. Attendez que la LED rouge s'éteigne et d'entendre le signal sonore  (approx. 3 s).
2. Relâchez le bouton RESET.

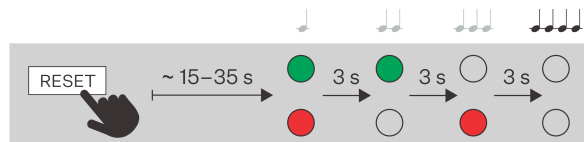
**Retrouver votre adresse IP**

L'adresse IP de l'appareil peut être trouvée de la manière suivante :

- en utilisant l'application gratuite 2N IP Utility
- en utilisant le hardware (bouton RESET)
- à l'aide du bouton Numérotation rapide

Recherche de l'adresse IP à l'aide de 2N IP Utility

Pour connaître l'adresse IP d'un appareil 2N sur votre réseau local, utilisez l'utilitaire 2N IP Utility. L'application 2N IP Utility peut être téléchargée sur le site web 2N.com. Pour l'installation, il faut avoir Microsoft .NET Framework 4.7.2 installé.

1. Exécutez le programme d'installation 2N IP Utility.
2. L'assistant d'installation vous guidera tout au long de l'installation.

3. Après avoir installé l'application 2N IP Utility, lancez l'application à partir du menu Start du système opérationnel Microsoft Windows.

Après son lancement, l'application commence automatiquement à rechercher dans le réseau local tous les appareils 2N et AXIS dont l'adresse IP est attribuée ou définie de manière statique par DHCP. Ces appareils sont ensuite présentés dans le tableau.

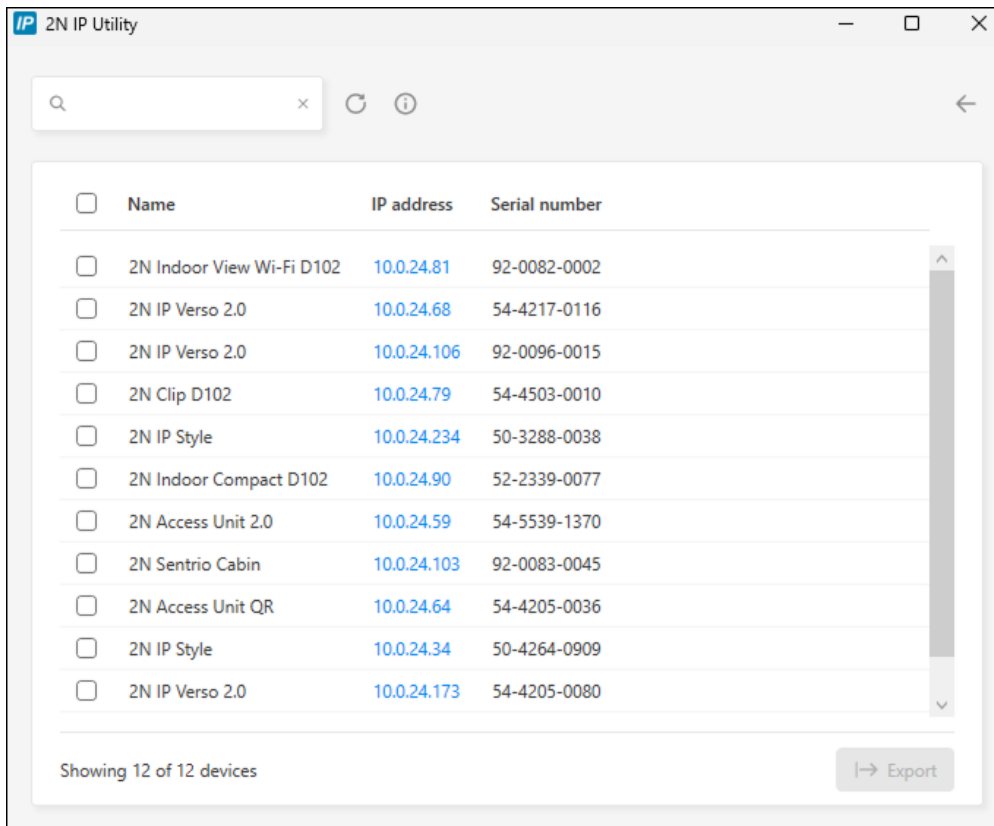

4. Sélectionnez dans la liste l'appareil que vous souhaitez configurer et cliquez dessus avec le bouton gauche de la souris. La partie droite de la fenêtre de configuration web s'ouvre alors.



ASTUCE

- L'interface de configuration web est également accessible via le bouton **Ouvrir dans un navigateur externe**, qui vous permet d'ouvrir l'interface dans une fenêtre de navigateur séparée.
- Cliquez sur un appareil dans la liste pour obtenir des informations détaillées. Cliquez sur le bouton **IP settings** pour modifier l'adresse IP en saisissant l'adresse IP statique souhaitée ou en activant DHCP.
- L'application vous permet également d'exporter les appareils sélectionnés vers un fichier CSV. Tout d'abord, sélectionnez l'appareil en cochant les cases correspondantes dans la liste, puis utilisez le bouton **Export** qui apparaît en bas de la fenêtre. Le fichier exporté contiendra le nom, l'adresse IP et le numéro de série des appareils sélectionnés.

Les identifiants de connexion par défaut sont :

Nom d'utilisateur : **Admin**

Mot de passe : **2n**

Après vous être connecté pour la première fois, vous devez immédiatement modifier votre mot de passe.



ASTUCE

Il est recommandé d'utiliser un mot de passe difficile à déchiffrer. Il est déconseillé d'utiliser des noms, des noms de lieux ou de choses dans les mots de passe, en particulier ceux qui ont un lien direct avec l'utilisateur.

Pour une plus grande sécurité du mot de passe, nous recommandons :

- d'utiliser un générateur de mots de passe aléatoires
- un mot de passe composé d'au moins 12 caractères
- de combiner différents caractères provenant de différents jeux de caractères (par exemple, majuscules/minuscules, chiffres, caractères spéciaux, etc.)

Recherche de l'adresse IP à l'aide du hardware

Suivez les instructions suivantes pour identifier l'adresse IP de l'appareil :

1. Appuyez sur le bouton RESET.
 - a. Attendez que les LED rouge et verte s'allument simultanément et d'entendre le signal sonore (approx. 15–35 s).
2. Relâchez le bouton RESET.
3. L'appareil annoncera automatiquement son adresse IP.

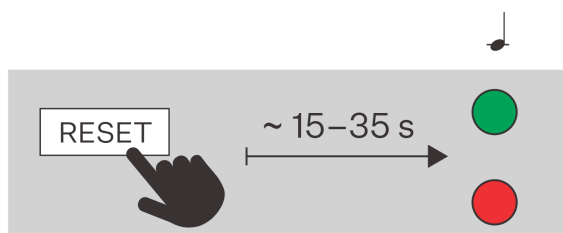

NOTE

Le délai entre l'appui sur le bouton RESET et le premier signal lumineux et sonore est compris entre 15 et 35 s, selon le modèle de l'appareil.

Trouver l'adresse IP à l'aide du bouton Speed Dial

Afin de retrouver l'adresse IP **2N IP Safety** procédez comme suit :

1. Connectez l'appareil à l'alimentation (ou déconnectez-le et reconnectez-le s'il est déjà connecté).
2. pressez 5x la touche de Choix rapide sur l'unité centrale.
3. L'appareil lit son adresse IP.



NOTE

- Si l'adresse est 0.0.0.0, cela signifie que l'appareil n'a pas obtenu d'adresse IP du serveur DHCP.
- La succession des touches peut être saisie au maximum dans les trente secondes qui suivent le signal sonore pour des raisons de sécurité. Jusqu'à 2 s d'intervalle sont autorisées entre chaque pression.

Commutation de l'adresse IP statique et dynamique d'un appareil à l'aide de la touche de numérotation rapide

Pour réinitialiser les paramètres réseau et commuter les modes de paramétrage de la configuration du réseau de l'appareil entre l'adresse IP statique (DHCP OFF) et l'adresse IP dynamique (DHCP OFF), appuyez procédez comme suit :

1. Connectez l'appareil à l'alimentation (ou déconnectez-le et reconnectez-le s'il est déjà connecté).
2. Pressez 15 fois la touche de numérotation rapide sur l'unité principale.



NOTE

Lors de la commutation sur l'adresse statique, les paramètres réseau de base sont configurés aux valeurs par défaut suivantes :

- Adresse IP: 192.168.1.100
- Masque de réseau: 255.255.255.0
- Passerelle par défaut: 192.168.1.1

Redémarrage de l'appareil

L'appareil peut être redémarré :

- à l'aide du bouton RESET,
- à l'aide de l'interface de configuration web.



NOTE

Après le redémarrage de l'appareil, la configuration définie reste inchangée.

Redémarrage de l'appareil à l'aide du bouton RESET

Appuyez brièvement sur le bouton (<1 s) pour redémarrer le système sans modifier la configuration.

Redémarrage de l'appareil à l'aide de l'interface de configuration web

L'appareil peut également être redémarré à l'aide de l'interface de configuration web. Pour plus d'informations sur la manière de se connecter, cliquez [Se connecter à l'interface de configuration web \(p. 47\)](#). Dans la section Système > Entretien > Système, utilisez le bouton **Redémarrage** pour redémarrer l'appareil.

Mise à jour du firmware

Lorsque vous procédez à l'installation **2N IP Safety**, nous vous recommandons de mettre à jour le firmware de l'appareil en même temps. La dernière version du firmware est disponible sur le site [2N.com](https://2n.com).

Vous pouvez mettre à jour le firmware à l'aide de l'interface web de configuration dans la partie Système > Maintenance, voir Manuel de configuration de l'appareil.

Après une mise à jour réussie du firmware, l'appareil redémarre automatiquement.



ASTUCE

Les mises à jour de plusieurs appareils en même temps peuvent être effectuées via 2N Access Commander.

Réinitialiser les paramètres d'usine à l'aide du bouton RESET

1. Appuyez sur le bouton RESET.
 - a. Attendez que les LED rouge et verte s'allument simultanément et d'entendre le signal sonore 🎵 (approx. 15–35 s).
 - b. Attendez que la LED rouge s'éteigne et d'entendre le signal sonore 🎵 (approx. 3 s).
 - c. Attendez que la LED verte s'éteigne, que la LED rouge se rallume et d'entendre le signal sonore 🎵🎵 (approx. 3 s).
 - d. Attendez que la LED rouge s'éteigne et d'entendre le signal sonore 🎵🎵🎵 (approx. 3 s).
2. Relâchez le bouton RESET.

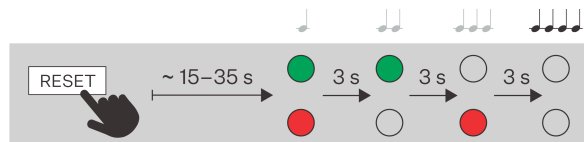

Réinitialisation d'usine (version 555v3)

Si vous souhaitez renouveler les paramètres et options d'origine, appuyez sur le bouton SW1 et maintenez-le enfoncé. Attendez le premier signal sonore (environ 10 secondes) et relâchez ensuite le bouton. Si vous maintenez le bouton enfoncé durant un temps plus court, vous ne réinitialiserez que l'équipement.



AVERTISSEMENT

Si les paramètres d'usine d'un appareil doté de la version 2.18 ou supérieure du micrologiciel, le relais de sécurité doit être reprogrammé selon la procédure ci-dessus.

Réinitialisation d'usine (version 555v2)

1. Débranchez l'appareil de l'alimentation électrique.

5. Pour qu'un appel aboutisse, le service Appels locaux doit être autorisé sur l'appareil 2N appelé.

Connexion à d'autres appareils

1. Créez un nouveau contact en cliquant sur le bouton **Ajouter un utilisateur** ou ouvrez le détail d'un contact existant.
2. Cliquez sur l'icône du crayon à côté du paramètre Numéro de téléphone  pour ouvrir l'édition du numéro de téléphone.
3. Dans le champ Destination, entrez l'adresse de la destination de l'appel vers laquelle l'appel doit être acheminé. Remplissez l'adresse IP de destination ou l'URI SIP sous la forme « nom_utilisateur@hôte » (par exemple : « johana@2.255.4.255 » ou « johana@calls.2N.com »). Pour les appels locaux, renseignez l'ID de l'appareil 2N appelé, qui est répertorié dans le menu Appels locaux de l'interface de configuration web de l'appareil appelé.
4. Dans l'édition, définissez :
 - un numéro virtuel si vous allez commencer un appel en entrant un numéro sur le clavier numérique
 - informations de base et options d'accès pour l'utilisateur de l'appareil
5. Si vous allez composer des appels à l'aide d'une touche sur l'appareil, vous devez attribuer l'utilisateur donné à une touche de sélection rapide dans **Appels > Composer** voir Touches de numérotation rapide.
6. Pour qu'un appel aboutisse, le service qui achemine l'appel doit être autorisé sur l'appareil appelé.



ASTUCE

- Chaque utilisateur peut se voir attribuer jusqu'à 3 numéros de téléphone. Si l'utilisateur ne répond pas au premier numéro de téléphone, l'appel est transféré au numéro suivant. Vous pouvez également configurer des appels vers plusieurs numéros de téléphone en même temps. Pour appeler simultanément plusieurs numéros de téléphone d'un même utilisateur, cochez la case Appeler en groupe parmi les numéros de téléphone donnés.
- Si tous les numéros de téléphone de l'utilisateur ne sont pas disponibles, vous pouvez faire en sorte que l'appel soit transféré au **du Remplaçant**.
- Les utilisateurs peuvent être regroupés en groupes d'appel. Le nom du groupe d'appel apparaît dans le répertoire téléphonique sur l'écran de l'appareil. Vous pouvez attribuer un groupe d'appel à une touche de numérotation rapide. Si un appel de groupe sortant doit être terminé par le premier refus de l'un des utilisateurs appelés, vous devez configurer cette fonction dans Appels > Réglages généraux.

Résolution des problèmes

Vous trouverez les problèmes le plus souvent traités sur le site <https://www.2n.com/faqs>.

Paramètres techniques

Types de puissance

PoE IEEE PoE 802.3af (Class 0, max. 12,95 W) (Classe 0, max. 12,95 W)

Source externe 12 V / 1 A DC

Protocole de signalisation

FLÈCHE UDP, TCP, TLS

Boutons

Conception des boutons

Touche industrielle étanche, résistante au vandalisme, acier inoxydable, illuminée en bleu

Nombre de boutons 1 (sur commande 2)

Clavier numérique

Sur commande

l'audio

Microphone 2 intégrés

Amplificateur 10 W (class D)

Conférencier 10 W

Niveau de pression acoustique (SPL max) 78,5 dB (modèle 1 W, pour 1 kHz à 1 m) ; 94 dB \pm 3 % (modèle 10 W, pour 1 kHz à 1 m)

Paramètres techniques

l'audio

Contrôle du volume Réglable, avec mode adaptatif automatique

Un duplex plein Oui (AEC)

Flux audio

Protocoles

- RTP
- RTSP

Codecs et bande passante utilisés

- G.711 (PCMA, PCMU) – 64 kbps (avec en-têtes de 85,6 kbps)
- G.729 – 16 kbit/s (avec en-têtes de 29,6 kbit/s)
- G.722 – 64 kbit/s (avec en-têtes de 85,6 kbit/s)
- L16/16 kHz – 256 kbps (avec en-têtes 277,6 kbps)

Flux vidéo

Protocoles

- RTP
- RTSP
- HTTP

Codecs pour le streaming ONVIF/
RTSP

- H.264
- MPEG-4
- MJPEG

Fonctions de la caméra IP

Oui - profils compatibles :

- ONVIF v2.4 profil S

Interface

LAN 10/100BASE-TX avec Auto-MDIX, RJ-45

Câblage recommandé Cat-5e ou mieux

Paramètres techniques

Interface

Protocoles pris en charge	SIP2.0, DHCP opt. 66, SMTP, 802.1x, RTSP, RTP, TFTP, HTTP, HTTPS, Syslog, ONVIF
Commutateur passif	Contact de commutation et de déconnexion (NO/NC), max. 30 V / 1 A AC/DC
Sortie de commutation active	8 à 12 V DC selon l'alimentation, max. 600 mA <ul style="list-style-type: none">• PoE : 10 V• adaptateur : tension source -2 V

Paramètres Mécaniques

Capot	Pièce moulée robuste en aluminium	
	Couleur :	
	<ul style="list-style-type: none">• RAL 2004 orange	
Panneau avant	Pièce moulée en aluminium	
	<ul style="list-style-type: none">• Verre stratifié FR4	
Poids (en lien avec la configuration)	Max. net	2 kg
	Max. brut	2,5 kg
Température de fonctionnement	-40 °C à 55 °C	
Humidité relative de fonctionnement	10 à 95 % (sans condensation)	
Température de stockage	-40 °C à 70 °C	
Altitude recommandée	jusqu'à 2000 m	
Niveau de couverture	IP65, IP69K (91521xxxW), NEMA X4	

Paramètres Mécaniques

Niveau de résistance

IK10

Schémas de montage

Pose en surface

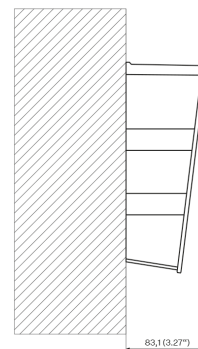
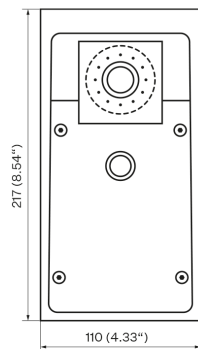

Installation encastrée - dans des plaques de plâtre

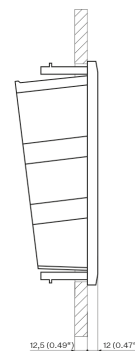
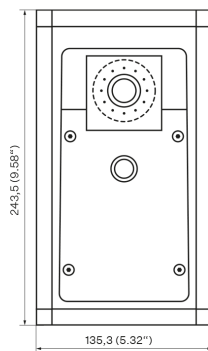

Paramètres techniques

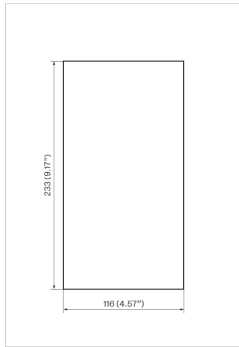

Installation encastrée - dans une maçonnerie classique

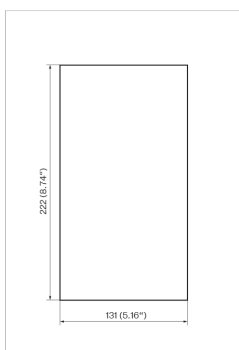
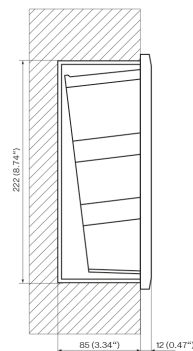
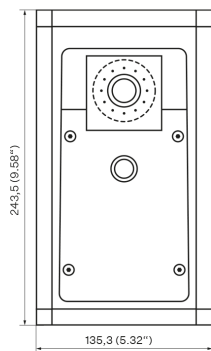

Instructions générales et mises en garde

Avant d'utiliser ce produit, lire attentivement la notice d'utilisation et se fier ensuite aux consignes et recommandations mentionnées à l'intérieur.

Si le produit est utilisé d'une manière différente de celle stipulée dans le présent mode d'emploi, il risque de ne pas fonctionner convenablement, d'être détérioré, voire même détruit.

Le fabricant ne pourra pas être tenu responsable des dommages et dégâts éventuels qui se sont produits à cause d'une utilisation du produit différente de celle stipulée dans le présent mode d'emploi, surtout d'une utilisation incorrecte et/ou d'un non-respect des recommandations et avertissements.

Toute autre utilisation du produit ou tout raccordement différent de ce qui est stipulé dans le mode d'emploi sera considéré comme une opération incorrecte et le fabricant ne pourra donc pas être tenu responsable des éventuelles conséquences de tels actes.

Le fabricant ne pourra également pas être tenu responsable de la destruction et/ou des détériorations du produit dues à une mise en place incorrecte, à une installation incorrecte, à une manipulation incorrecte ou à une utilisation du produit qui est contrairement à ce qui est prescrit dans le présent mode d'emploi.

Le fabricant ne pourra pas être tenu responsable des défaillances, des détériorations ou destructions du produit qui seraient dues à un remplacement non-professionnel des pièces ou à l'emploi de pièces de rechange qui n'étaient pas d'origine.

Le fabricant n'est pas responsable de la perte ou de la détérioration du produit due à une catastrophe naturelle ou à d'autres effets des conditions naturelles.

Le fabricant n'est pas responsable d'un endommagement du produit survenu lors de son transport.

Le fabricant n'accorde aucune garantie quant à la perte ou la dégradation des données.

Le fabricant décline toute responsabilité en cas de dommages directs ou indirects causés par une utilisation du produit non conforme à ce mode d'emploi ou par une défaillance du produit due à une utilisation du produit non conforme à ce mode d'emploi.

Lors de l'installation et de l'utilisation du produit, toutes les exigences légales ou dispositions des normes techniques applicables aux installations électriques doivent être respectées. Si le produit est manipulé dans un non-respect des dispositions des normes mentionnées, le fabricant ne pourra pas être tenu responsable des détériorations ou de la destruction du produit, ni même des éventuels dommages subis par le client.

Le client se doit de garantir la sécurité software du produit, et ce à ses propres frais. Le fabricant ne pourra pas être tenu responsable d'éventuels dommages causés par une sécurisation insuffisante.

Immédiatement après la fin de l'installation, le client se doit de modifier le mot de passe du produit. Le fabricant ne pourra pas être tenu responsable d'éventuels dommages causés par l'emploi du mot de passe initial.

Le fabricant n'est également pas responsable des frais additionnels liés aux appels vers des numéros surtaxés .

Directives, lois et règlements

2N IP Safety est en accord avec les directives et réglementations suivantes :

EU

- 2012/19/UE relative aux déchets d'équipements électriques et électroniques
- 2014/30/UE relative à la compatibilité électromagnétique
- 2014/35/UE relative au matériel électrique destiné à être employé dans certaines limites de tension
- 2011/65/UE relative à la limitation de l'utilisation de certaines substances dangereuses dans les équipements électriques et électroniques

Industry Canada

Cet appareil de classe B est conforme aux exigences de la norme canadienne ICES/NMB-003.

Législation de la Thaïlande

เครื่องโทรคมนาคมและอุปกรณ์นี้
มีความสอดคล้องตามมาตรฐานหรือข้อกำหนดทางเทคนิคของ กสทช.



เครื่องวิทยุคมนาคมนี้ ได้รับยกเว้น ไม่ต้องได้
รับใบอนุญาตให้มี ใช้ซึ่งเครื่องวิทยุคมนาคม
หรือตั้งสถานีวิทยุคมนาคมตามประกาศ กสทช.
เรื่อง เครื่องวิทยุคมนาคม และสถานีวิทยุ
คมนาคมที่ได้รับยกเว้นไม่ต้องได้รับใบอนุญาต
วิทยุคมนาคมตามพระราชบัญญัติวิทยุคมนาคม
พ.ศ. 2498



nab. | โทรคมนาคม
กำกับดูแลเพื่อประชาชน
Call Center 1200 (InswS)

Législation du Japon

この装置は、クラス B 機器です。この装置は、住宅環境で使用この装置は、クラス B 機器です。この装置は、住宅環境を使用することを目的としていますが、この装置がラジオやテレビジョン受信機に近接して使用されると、受信障害を引き起こすことがあります。取扱説明書に従って正しい取り扱いをして下さい。VCCI - B

本製品は、シールドネットワークケーブル(STP)を使用して接続してください。また適切に接地してください。

本製品は電気通信事業者（移動通信会社、固定通信会社、インターネットプロバイダ等）の通信回線（公衆無線 LAN を含む）に直接接続することができません。本製品をインターネットに接続する場合は、必ずルータ等を経由し接続してください。

Traitement des déchets électriques et des accumulateurs usagés



Les appareils électriques, les batteries et accumulateurs utilisés ne font pas partie du flux des déchets municipaux. Une liquidation incorrecte de ces appareils pourrait avoir un impact négatif sur l'environnement !

Instructions générales et mises en garde

Les appareils électriques ménagers qui sont arrivés en fin de vie et les batteries et accumulateurs usés qui ont été retirés des appareils doivent être remis à des centres de collecte spécialisés, au revendeur ou au fabricant qui prendront leur liquidation écologique en charge. Cette récupération est gratuite et n'est pas conditionnée par l'achat d'un nouveau produit. Les appareils qui sont déposés doivent être complets.

N'incinerez pas les accumulateurs, ne les démontez pas et ne les court-circuitiez pas.



2N IP Safety – Manuel d'installation

© 2N Telekomunikace a. s., 2026

2N.com