



2N Sentrío

Manuel d'installation



Table des matières

Symboles et termes utilisés	5
Vue d'ensemble du produit	6
Propriétés de base	6
Composantes du système	7
Accessoires	7
Accessoires pour l'installation	7
Autres accessoires	9
Produits associés	9
Vérification du contenu du paquet	10
Vérification du contenu du paquet de cadres	10
Placement des éléments sur l'appareil	11
Installation mécanique	13
Installation 2N Sentrio Cabin	14
Installation d'interrupteurs et de cadres	15
Installation 2N Sentrio Lobby	17
Installation encastrée	17
Installation du boîtier mural pour l'installation de l'appareil au mur	19
Installation dans un support	20
Installation électrique	22
Alimentation de l'appareil	22
Connexion d'alimentation PoE	22
Alimentation provenant d'une source externe	23
Connecteurs 2N Sentrio Cabin	24
Connecteurs 2N Sentrio Cabin	26
Connecteurs 2N Sentrio Switch	27
Bref guide	32
Se connecter à l'interface de configuration web	32
Nom de domaine	32
Se connecter à l'interface de configuration web	32
Navigateurs recommandés	33
Retrouver votre adresse IP	33
Recherche de l'adresse IP à l'aide de 2N Network Scanneru	33
Recherche de l'adresse IP à l'aide de l'écran de l'appareil	35
Passez d'une adresse IP statique à une adresse IP dynamique sur l'écran de l'appareil.	35
Mise à jour du firmware	36
Redémarrage de l'appareil	36
Redémarrage de l'appareil à l'aide du bouton RESET	36
Réinitialiser les paramètres d'usine à l'aide du bouton RESET	36
Réinitialiser les paramètres d'usine à l'aide du bouton RESET	37
Paramètres de base 2N Sentrio Cabin	37
Connexion 2N Sentrio Lobby à la cabine de l'ascenseur	38
Établir la communication dans le réseau local	39
Paramètres de communication SIP	39
Ajout d'un communicateur au répertoire 2N Sentrio Lobby :	40
Configuration de base 2N Elevator Center	41
Contrôle de l'appareil 2N Sentrio Cabin	43
Boutons de l'appareil	43
Écran d'accueil	43
Menu de sélection de la langue	45
Appel d'alarme	46
Paramètres de l'appareil pour les utilisateurs	49
Comment quitter le mode de récupération	50

Contrôle des appareils 2N Sentrico Lobby	51
Tableau de bord	51
Appel	52
Envoi de messages texte à partir de 2N Sentrico Lobby	53
Envoi de messages textuels	54
Modifier les messages prédéfinis	54
Verrouillage de l'appareil	55
Paramètres de déverrouillage des appareils	56
Menu Paramètres	56
Ecran	56
Son	57
Date et heure	57
Langue	57
Paramètres avancés	58
A propos de l'appareil	59
2N Elevator Center - Entreprise d'ascenseurs	60
Centre d'ascenseur 2N pour l'expédition – Entreprise de centre d'appels	63
Comment afficher et gérer les appels d'alarme	64
Comment communiquer par SMS	65
Comment saisir des messages prédéfinis et leurs mutations linguistiques	65
Interface de configuration Web	67
Orientation de base	67
Menu	67
Légende	68
Se connecter à l'interface de configuration web	68
Nom de domaine	68
Se connecter à l'interface de configuration web	69
Navigateurs recommandés	69
État	69
Ascenseur	69
Appareil	70
Services	70
Enregistrements des appels	70
Événements	70
Répertoire	72
Utilisateurs	72
Appel	73
Réglages généraux	73
Appels locaux	74
SIP	75
Appel d'alarme	79
Appel de contrôle	80
Appel opérationnel	80
Services	81
Ascenseur	81
Streaming	82
E-mail	83
Automation	84
API HTTP	84
Intégration	85
Sons Utilisateurs	86
Serveur web	87
Test audio	87
SNMP	88
Météo	88

Hardware	89
Audio	89
Ecran	89
Entrées logiques	90
Caméra externe	91
Système	91
Réseau	91
Date et heure	92
Fonction	93
Certificats	94
Provisioning	95
Diagnostic	98
Maintenance	100
Ports Utilisés	102
Maintien – nettoyage	103
Tests de fonctionnalité EN 81-28	103
6.2.2 Information de signalisation d'urgence ALARME (4.1.2)	103
6.2.3 Fin de la signalisation d'urgence ALARM (4.1.3)	104
6.2.4 Alimentation électrique de secours (4.1.4)	104
6.2.5 Signaux visuels et sonores dans la cage d'ascenseur (4.1.5)	104
6.2.6 Communication (4.1.8), vérification de la signalisation d'urgence ALARM (4.1.6), identification (4.1.7)	104
Accessibilité et fiabilité (4.2.1)	105
Résolution des problèmes	106
Paramètres techniques	107
2N Sentrico	107
Instructions générales et mises en garde	110
Directives, lois et règlements	110
EU	111
Industry Canada	111
US	111
Traitement des déchets électriques et des accumulateurs usagés	111

Symboles et termes utilisés

Les symboles et pictogrammes suivants sont utilisés dans le manuel :



DANGER

Toujours se conformer ces instructions pour éviter tout risque de blessure.



AVERTISSEMENT

Toujours se conformer ces instructions pour éviter d'endommager l'appareil.



ATTENTION

Avertissement important. Le non-respect des instructions peut entraîner un dysfonctionnement de l'appareil.



ASTUCE

Informations utiles pour une utilisation ou une configuration plus facile et plus rapide.



NOTE

Procédures et conseils pour une utilisation efficace des fonctionnalités de l'appareil.

Vue d'ensemble du produit

Ce chapitre présente le produit **2N Sentrio**, les possibilités d'utilisation et les avantages qui découlent de son utilisation.

Propriétés de base

2N Sentrio est une solution complète permettant la communication VoIP et textuelle entre l'ascenseur, la salle de contrôle à distance et le technicien du bâtiment. Cette solution permet également aux personnes malentendantes de communiquer dans l'ascenseur. La solution comprend :

- **2N Sentrio Cabin** - communicateur d'urgence situé dans la cabine de l'ascenseur, qui assure la transmission VoIP, la communication par messages texte et la transmission vidéo à partir de la caméra IP située dans la cabine de l'ascenseur.
- **Commutateur Sentrio 2N** – un interrupteur permettant la connexion d'entrées et de sorties externes à **2N Sentrio Cabin** (pas nécessaire, mais une partie recommandée de la solution).
- **2N Sentrio Lobby** - unité interne IP/SIP conçue pour être connectée aux communicateurs d'urgence dans la cabine d'ascenseur. La connexion est assurée par transmission VoIP et transmission de messages texte. L'appareil vous permet également d'afficher un flux vidéo depuis la cabine d'ascenseur. L'unité est située directement dans le bâtiment où sont installés les ascenseurs, ce qui garantit une communication rapide et efficace, sans les retards causés par la communication à distance.

L'utilisateur de l'ascenseur n'entre en contact direct qu'avec le produit **2N Sentrio Cabin**. L'unité **2N Sentrio Lobby** ne doit être utilisée que par une personne responsable et formée qui coordonne l'évacuation.

Configurations 2N Sentrio se déroule à l'aide d'un ordinateur personnel équipé de n'importe quel navigateur Internet.

Solution cloud 2N Elevator Center permet aux opérateurs de communiquer avec l'appareil lors d'un appel d'alarme en utilisant la communication audio, vidéo et textuelle. Il permet également de configurer l'appareil à distance – par exemple, il est possible de définir des messages texte qui seront affichés sur l'appareil lors d'un appel d'alarme avec le répartiteur, y compris les mutations de langue.

Caractéristiques et avantages de base 2N Sentrio

- transmission audio full duplex utilisant la technologie VoIP
- transmission vidéo à l'aide d'une caméra externe depuis la cabine de l'ascenseur (option de transmission full duplex)
- envoyer des messages par communication textuelle
- codecs vidéo H.264 (Main ou Baseline profile), MJPEG
- codecs audio G.711a/u, G.722, G.729, L16/16 kHz
- Serveur HTTPS pour la configuration,
- Client SNTP pour synchroniser l'heure avec le serveur,
- Serveur de streaming vidéo RTSP,

Les produits suivants complètent la solution 2N Sentrio:

- caméra IP externe (ne faisant pas partie de la gamme 2N) – la transmission vidéo est démarrée lors d'un appel d'alarme. Lors d'une utilisation normale, la vidéo de la cabine d'ascenseur n'est pas disponible, garantissant ainsi la confidentialité de tous les utilisateurs de l'ascenseur.

- Porte relevable 2N – Passerelle IoT permettant avec Commutateur de cabine 2N connectivité des données de l'ascenseur, y compris une alimentation de secours en cas de panne de courant principale, conformément à la législation applicable. En même temps, il assure la communication avec la solution cloud du centre de répartition Centre d'ascenseur 2N.

Une porte 2N LiftGate assure un fonctionnement pendant 4 heures avec une alimentation de secours provenant de la batterie pour deux ascenseurs, c'est-à-dire pour deux appareils **2N Sentro Cabin**, deux 2N cabin Switch et deux caméras externes (en cas d'utilisation d'une caméra Axis externe — P9106-V).

Composantes du système

Numéro de commande : 91378901US



Unité principale 2N Setrio Cabin - version US

Il doit toujours y avoir une unité principale de cabine dans l'installation. L'installation de l'unité principale nécessite un cadre.

Numéro de commande : 91378901E



Unité principale 2N Setrio Cabin - Version UE

Il doit toujours y avoir une unité principale de cabine dans l'installation. L'installation de l'unité principale nécessite un cadre.

Numéro de référence : 91378903

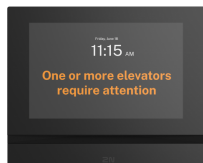

Lobby de l'unité principale 2N Setrio

L'unité de communication pour ascenseurs est conçue pour communiquer avec les communicateurs d'ascenseurs IP dans les bâtiments de plus de 18 mètres (60 pieds) de hauteur directement depuis le site.

Accessoires

Accessoires pour l'installation

Pour l'installation, les accessoires supplémentaires doivent être sélectionnés en fonction de la méthode d'installation prévue.

Vue d'ensemble du produit

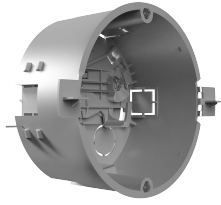

Numéro de référence : 91378800

Axis Part No. 01700-001

Boîtier d'installation

Boîtier d'installation pour les répondeurs intérieurs 2N, à installer dans un mur ou dans du placoplâtre.



Numéro de référence : 91378803

Axis Part No. 02320-001

Boîtier de montage mural

Boîtier pour unités de réponse intérieures 2N pour montage mural.

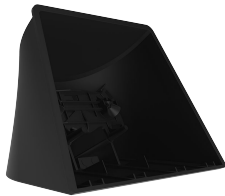

Numéro de référence : 91378802

Axis Part No. 02039-001

Support

Support pour unités de réponse intérieures 2N.



Numéro de commande : 913789051

Cadre 2N Sentrio - version US, 3 boutons

Cadre pour **2N Sentrio Cabin** (Référence 91378901US) avec 3 boutons.

Doit être commandé en même temps que l'interrupteur pour cette version du cadre, réf. C. 91378904.



Numéro de commande : 913789052

Cadre 2N Sentrio - version EU, 3 boutons

Cadre pour **2N Sentrio Cabin** (référence 91378901E), avec 3 boutons.

Doit être commandé en même temps que l'interrupteur pour cette version du cadre, réf. C. 91378904.

Vue d'ensemble du produit

Numéro de commande : 91378993

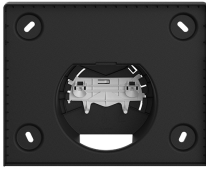

Cadre 2N Sentries - version EU/US/AU, sans boutons

Cadre pour **2N Sentries Cabin** sans boutons.

Numéro de commande : 91378904



Switch 2N Sentries - version US/EU, pour cadre à 3 boutons

Interrupteur avec câblage prêt à l'emploi pour la connexion **2N Sentries Cabin** avec un cadre à 3 boutons.

Numéro de commande : 91378901



2N Sentries Switch - version US/EU, pour boutons externes

Interrupteur pour connecter **2N Sentries Cabin** avec un cadre sans boutons, avec câblage prêt pour des boutons externes.

Autres accessoires

Produits associés

Numéro de commande : 1120102



Numéro de pièce de l'axe. 02660-001

Téléphone IP 2N D7A

Numéro de commande : 1120105



Numéro de pièce de l'axe. 02659-001

Téléphone IP 2N D7A - Caméra USB

Vue d'ensemble du produit



Numéro de commande : 5024101E

Porte relevable 2N

Passerelle IoT fournissant une connectivité des données et une sauvegarde de la batterie de l'ascenseur.

Numéro de commande : 502460E



Interrupteur de cabine LiftGate 2N

Interrupteur pour l'unité principale Porte relevable 2N.



Numéro de commande : 921650E

Unité audio de la station d'alarme vocale 2N

Haut-parleur audio destiné à être installé sur la cabine et/ou sous la cabine de l'ascenseur.

Vérification du contenu du paquet

Avant de commencer votre installation, vérifiez si le contenu de la boîte est conforme à la liste suivante.
Inclus :

1x **2N Sentrío**

1x clé hexagonale d'un diamètre de 2,5 mm

1x manuel d'utilisateur abrégé

1x Chiffon de nettoyage pour écran

2x bornes pour la connexion de l'alimentation externe et du bouton ALARM2 (**2N Sentrío Cabin**) / verrouillage de l'appareil (**2N Sentrío Lobby**)

Vérification du contenu du paquet de cadres

Le paquet de cadres pour **2N Sentrío** comprend :

Ord. C. 913789051, 913789052, 91378993

4x	Écrou à rivet ouvert en acier M3 à tête plate pour épaisseur de tôle 0,5-2 mm, hauteur de tête maximale 0,8 mm
4x	vis en acier inoxydable 3 x 12 mm à tête lentille (avec revêtement TufLok - il peut être nécessaire de remplacer le revêtement par une rondelle de blocage, hauteur de tête maximale 2,4 mm)
4x	rondelle plate en inox pour vis M3, diamètre extérieur 12 mm, épaisseur 0,8 mm
1x	manuel d'installation



ATTENTION

Le non-respect du type exact d'accessoire de remplacement selon les spécifications indiquées peut entraîner une perte de la garantie de l'équipement.

Placement des éléments sur l'appareil

Côté avant

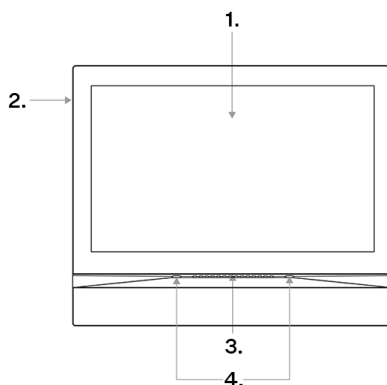

1. Ecran
2. Microphone
3. Haut-parleur
4. Trous pour l'ancrage de l'équipement

Côté arrière

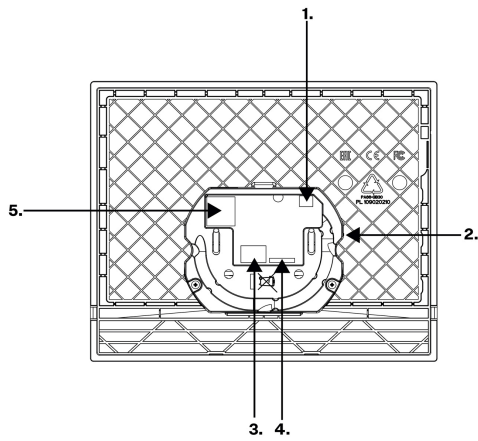

1. Sortie pour la connexion d'une boucle d'induction externe
2. Touche RESET, LED d'état
3. Connecteurs :
Connecteurs :
Droite - Entrée ALARME
(**2N Sentrico Cabin**) / entrée micro-interrupteur (verrouillage du dispositif **2N Sentrico Lobby**)
4. Entrée de connexion 2N Sentrico Switch
5. Ethernet

Installation mécanique

Ce chapitre traite des principes de la procédure d'installation et de connexion de l'appareil **2N Sentrico**.

Principes communs d'installation

Pour une installation correcte 2N Sentrico les conditions d'installation suivantes doivent être remplies

- Un espace suffisant pour l'installation.
- Assurez-vous que les trous sont suffisamment profonds !
- Avant de commencer l'installation mécanique à l'endroit choisi, assurez-vous que les préparatifs qui y sont associés (perçage, découpe dans le mur) ne peuvent pas provoquer de perturbation des systèmes de distribution électrique, de gaz, d'eau ou autres systèmes de distribution existants.
- L'appareil n'est pas destiné à des environnements soumis à des vibrations importantes, tels que les véhicules de transport, les salles des machines, etc.
- L'appareil ne doit pas être exposé à des gaz agressifs, des fumées acides, des solvants, etc.
- L'appareil n'est pas destiné à être connecté directement aux réseaux Internet/WAN. L'appareil doit être connecté à ces réseaux par l'intermédiaire d'un élément de réseau actif de séparation (par exemple, un switch ou un router).
- Il faut éviter dans le lieu d'installation le rayonnement électromagnétique puissant.



ATTENTION

- Le dépassement de la température de fonctionnement autorisée peut ne pas avoir d'effet immédiat sur le fonctionnement de l'appareil, mais peut entraîner un vieillissement plus rapide et une réduction de la fiabilité de l'appareil. La plage de fonctionnement autorisée des températures de fonctionnement et d'humidité de l'environnement est indiquée au chapitre [Paramètres techniques \(p. 107\)](#).
- Tout dommage mécanique intentionnel sur l'appareil (perçage de trous, altération de l'unité principale, etc.) entraîne une perte de garantie.
- Seules les personnes professionnellement habilitées à cette fin devraient réaliser l'installation et le paramétrage de cet appareil.

Principes communs d'installation

Pour une installation correcte 2N Sentrico les conditions d'installation suivantes doivent être remplies

- Un espace suffisant pour l'installation.
- Assurez-vous que les trous sont suffisamment profonds !
- Avant de commencer l'installation mécanique à l'endroit choisi, assurez-vous que les préparatifs qui y sont associés (perçage, découpe dans le mur) ne peuvent pas provoquer de perturbation des systèmes de distribution électrique, de gaz, d'eau ou autres systèmes de distribution existants.
- L'appareil n'est pas destiné à des environnements soumis à des vibrations importantes, tels que les véhicules de transport, les salles des machines, etc.

- L'appareil ne doit pas être exposé à des gaz agressifs, des fumées acides, des solvants, etc.
- L'appareil n'est pas destiné à être connecté directement aux réseaux Internet/WAN. L'appareil doit être connecté à ces réseaux par l'intermédiaire d'un élément de réseau actif de séparation (par exemple, un switch ou un router).
- Il faut éviter dans le lieu d'installation le rayonnement électromagnétique puissant.



ATTENTION

- Le dépassement de la température de fonctionnement autorisée peut ne pas avoir d'effet immédiat sur le fonctionnement de l'appareil, mais peut entraîner un vieillissement plus rapide et une réduction de la fiabilité de l'appareil. La plage de fonctionnement autorisée des températures de fonctionnement et d'humidité de l'environnement est indiquée au chapitre [Paramètres techniques \(p. 107\)](#).
- Tout dommage mécanique intentionnel sur l'appareil (perçage de trous, altération de l'unité principale, etc.) entraîne une perte de garantie.
- Seules les personnes professionnellement habilitées à cette fin devraient réaliser l'installation et le paramétrage de cet appareil.

Installation 2N Sentries Cabin

1.

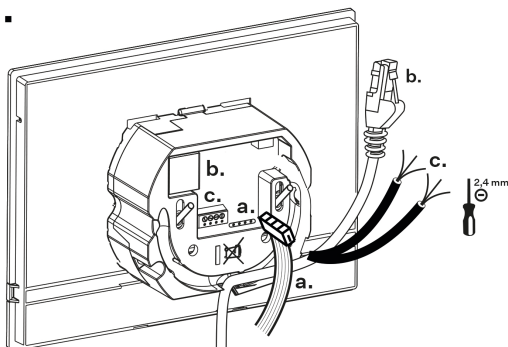

2.

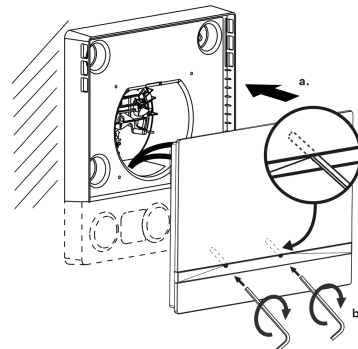

1. Tout d'abord, branchez le câble reliant l'unité principale au commutateur (a) dans l'unité principale. Branchez ensuite le câble Ethernet à l'appareil (b). Si un câble PoE n'est pas utilisé pour l'alimentation électrique, connectez également le câble de l'alimentation électrique externe (c).
2. Faites glisser l'appareil dans le cadre pour insérer les broches de centrage et fixez-le avec la clé Allen.

L'appareil est prêt à fonctionner de base. Pour que l'appareil fonctionne complètement, il est également nécessaire de procéder à [la configuration du logiciel \(p. 67\)](#).

Installation d'interrupteurs et de cadres





ASTUCE

- 2N Sentries Frame: [Gabarit de perçage](#) est disponible en téléchargement sur 2N.com.
- 2N Sentries Switch: [Gabarit de perçage](#) est disponible en téléchargement sur 2N.com.



ATTENTION

Installez l'appareil à une hauteur telle que l'emplacement des boutons de commande de l'ALARME  /  réponde aux exigences d'accessibilité des normes locales en vigueur. Avant de commencer l'installation, nous vous recommandons de vérifier les valeurs spécifiques et les limites fixées par les réglementations en vigueur dans votre région.

1.

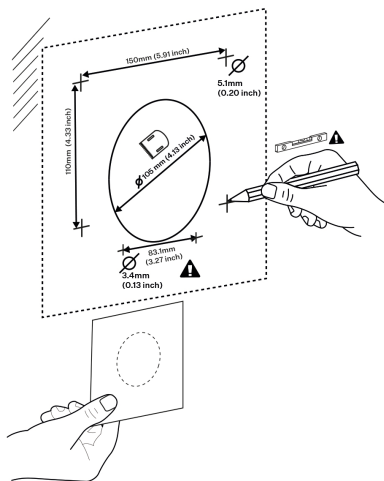

2.

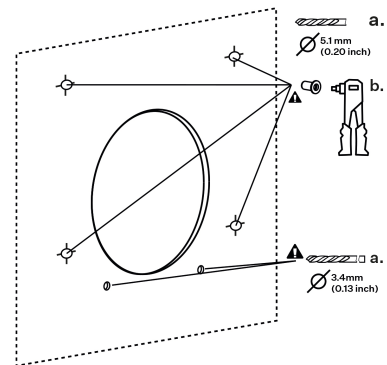

3.

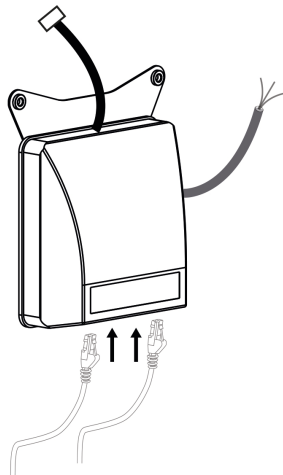

4.

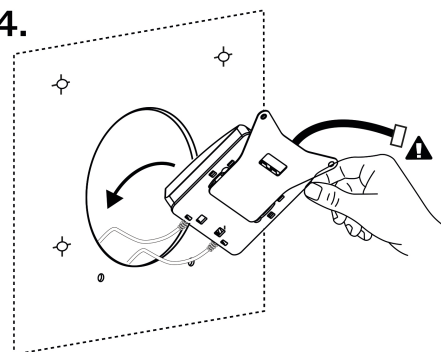

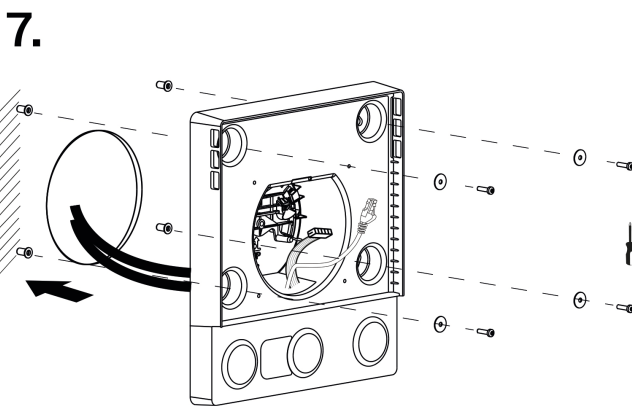
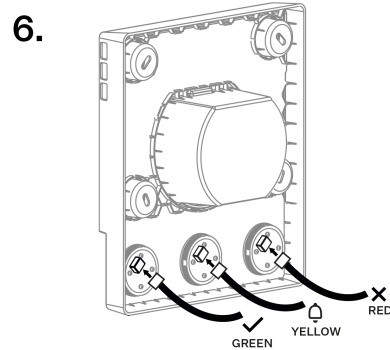
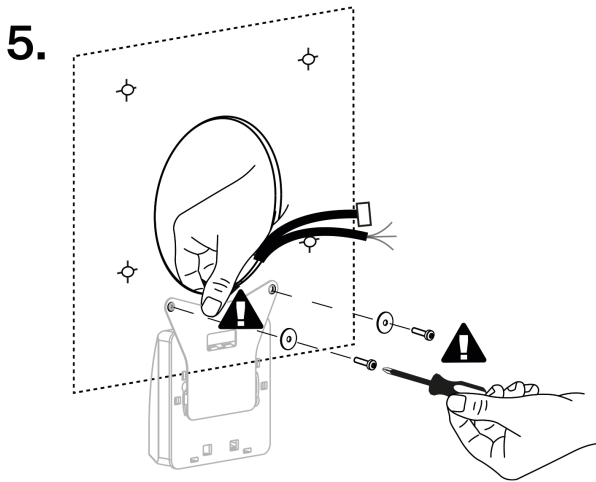

1. Faites des trous pour le montage du cadre et découpez le trou circulaire central pour le cadre (2N Sentrico Frame) selon le gabarit de perçage. Le diamètre recommandé du trou central est de 106 mm et celui des trous de rivets est de 5,1 mm. Créez ensuite des trous pour fixer l'interrupteur (2N Sentrico Switch) selon le gabarit de perçage. Comme points de référence, le gabarit de perçage utilise les 2 trous inférieurs pour le montage du cadre.
2. Insérez les écrous à rivets dans les trous de montage du cadre et fixez-les à l'aide d'une pince à rivets.
3. Connectez les câbles nécessaires au commutateur, qui ne sont pas connectés en usine.
4.
 - a. Passez l'interrupteur dans le trou circulaire central et maintenez-le de l'autre côté.
 - b. Tirez les câbles de l'interrupteur destinés à la connexion à l'unité principale et au cadre à travers le trou.
5. Fixez l'interrupteur avec des vis.
6.
 - a. Branchez les câbles dans les boutons du cadre. Les câbles sont codés par couleur (vert – bouton OUI, rouge – bouton NON, jaune – bouton ALARME1).
 - b. Faites passer les câbles à connecter à l'unité principale **2N Sentrico Cabin** à travers le trou du cadre.
 - c. Insérez le cadre dans le trou circulaire préparé et fixez-le avec des vis.



ASTUCE

Retirez le film protecteur des boutons.

Installation 2N Sentrico Lobby

L'appareil peut être installé des manières suivantes :

- dans le mur à l'aide du boîtier d'installation (non inclus dans le paquet),
- sur le mur à l'aide du boîtier mural (non inclus dans le paquet),
- sur le support (non inclus dans le paquet).

Installation encastrée

1. Installation du boîtier d'installation (p. 17)
2. Installation de l'appareil dans le boîtier d'installation (p. 18)

Installation du boîtier d'installation



ATTENTION

Avant de commencer avec l'installation mécanique à un endroit choisi, assurez-vous bien que les prétratifs qui vont avec (perçage, découpage dans le mur) ne puissent pas perturber les conduits d'électricité, de gaz, d'eau ou autres.



ASTUCE

Le gabarit de perçage peut être téléchargé sur le site 2N.com.

1.

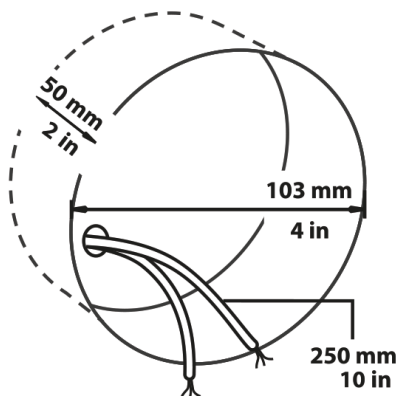

2a.

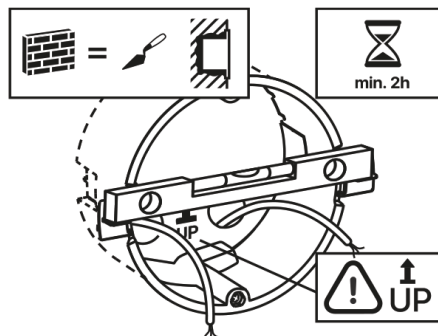

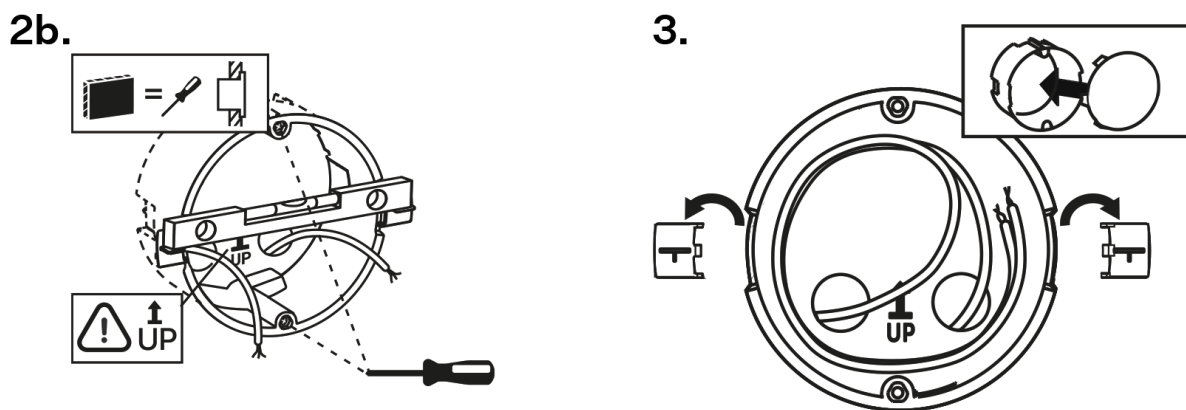

1. Pour l'installation, un trou circulaire correspondant au boîtier d'installation doit être préparé dans le mur avec un diamètre de 103 mm et une profondeur de 50 mm. Il est nécessaire que tous les câbles d'une longueur maximale de 25 cm puissent être acheminés jusqu'au trou.
2. Insérez le boîtier d'installation dans le trou préparé et vérifiez que le trou est suffisamment profond.
3. Si le trou est convenable, fixez le boîtier en le maçonnant. Pour le nivellement plus précis, placez un niveau à bulle sur les pieds de maintien.
4. Une fois le mortier durci, casser les clips et couvrir la boîte avec le couvercle fourni. Utiliser les éléments de fixation afin de fixer l'appareil dans le placoplâtre.

Pour la fixation **2N Sentrico** au boîtier d'installation, préparez une clé hexagonale de 2,5 mm, qui est incluse dans l'emballage.



NOTE

Lors d'un montage encastré, le **2N Sentrico** respecte les normes locales relatives à l'installation d'appareils électroniques sur des matériaux inflammables.

Installation de l'appareil dans le boîtier d'installation



ASTUCE

La disposition des connecteurs est décrite dans le chapitre [Placement des éléments sur l'appareil \(p. 11\)](#).

1.

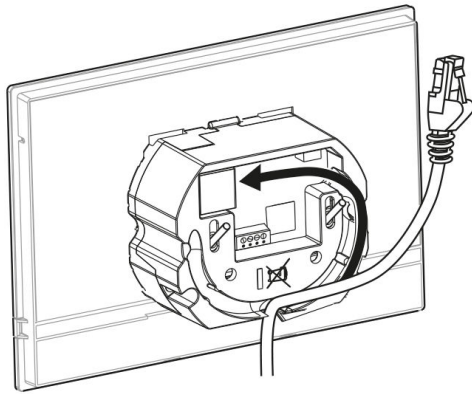

2.

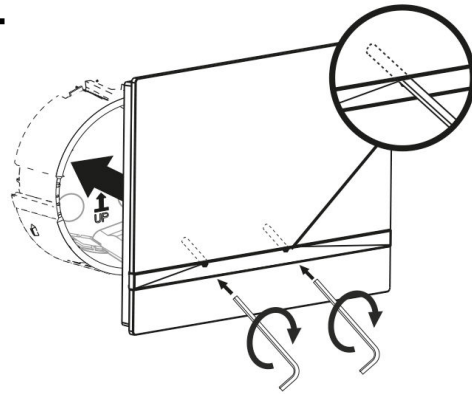

1. Retirez le couvercle du boîtier d'installation encastré. Retirez le câblage précâblé, le câble UTP le fil de sonnette (câble double), l'alimentation.
 2. Raccourcissez les câbles à la longueur requise de 150 mm maximum. Connectez le câble double de sonnette ou l'alimentation au connecteur fourni.
 3. Vissez l'embout RJ-45 sur le câble UTP.
 4. Saisissez l'appareil et posez-le contre le mur sous le boîtier d'installation avec le bord inférieur.
 5. Tout d'abord, connectez le connecteur vert avec l'alimentation ou la sonnette sur l'appareil. Connectez le connecteur réseau LAN. Placez soigneusement les câbles dans la rainure préparée à l'arrière afin qu'ils n'interfèrent pas et n'empêchent pas la liberté de mouvement lors de la dernière étape de l'installation. Connectez le connecteur réseau LAN.
 6. Placer soigneusement les câbles dans la rainure préparée à l'arrière de l'appareil afin qu'ils n'interfèrent pas ou n'empêchent pas la libre circulation au dernier stade de l'installation lors de l'alignement de la position horizontale.
 7. Insérez l'appareil dans le boîtier d'installation de manière à ce qu'il s'insère dans les goupilles de centrage. Les goupilles permettent une inclinaison de 5 à 6° de chaque côté pour un positionnement horizontal précis de l'appareil.
- L'appareil est prêt à fonctionner de base. Pour que l'appareil fonctionne complètement, il est également nécessaire de procéder à [la configuration du logiciel \(p. 67\)](#).

Installation du boîtier mural pour l'installation de l'appareil au mur

2N Sentrío Lobby peut être installé à l'aide d'un boîtier mural au mur. Dans une telle installation, l'écran de l'appareil est incliné de 12°. L'installation est réalisée à l'aide d'un boîtier (réf. 91378803), qui n'est pas inclus dans la livraison.



ASTUCE

- Le [gabarit de perçage](#) peut être téléchargé sur le site 2N.com.
- La disposition des connecteurs est décrite dans le chapitre [Placement des éléments sur l'appareil \(p. 11\)](#).

1.

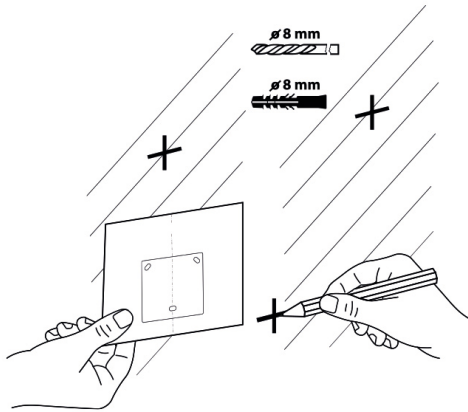

2.

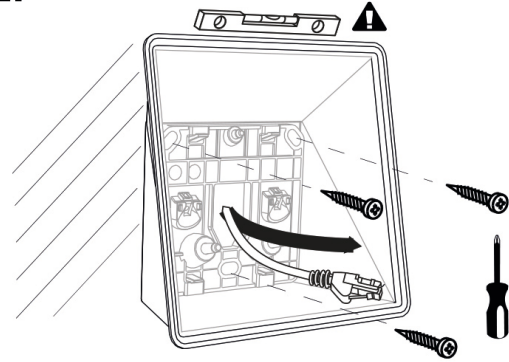

3.

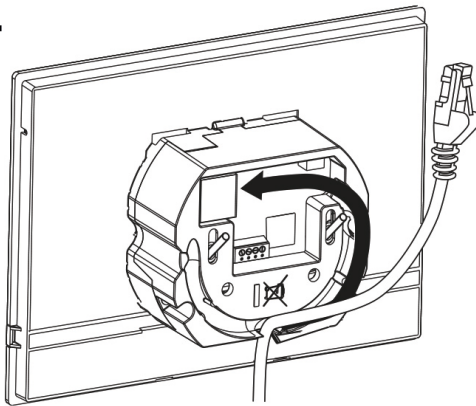

4.

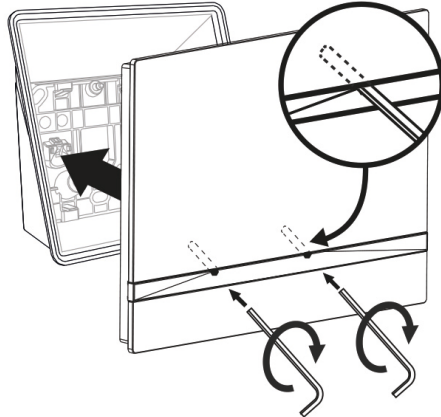

1. Pour l'installation, préparez les trous de 8 mm de diamètre pour les chevilles et les vis correspondantes (incluses dans le paquet du boîtier). On suppose que tous les câbles nécessaires d'une longueur maximale de 25 cm passent à cet endroit.
2. Fixez le boîtier mural dans les trous préparés. Passez les câbles préparés à travers le trou du boîtier. Utilisez un niveau à bulle pour mettre le boîtier à niveau avec plus de précision.
3. Tout d'abord, connectez le connecteur vert avec l'alimentation ou la sonnette sur l'appareil. Connectez le connecteur réseau LAN. Placez soigneusement les câbles dans la rainure préparée à l'arrière afin qu'ils n'interfèrent pas et n'empêchent pas la liberté de mouvement lors de la dernière étape de l'installation. Connectez le connecteur réseau LAN.
4. Tout d'abord, connectez le connecteur vert avec l'alimentation ou la sonnette sur l'appareil. Connectez le connecteur réseau LAN. Placez soigneusement les câbles dans la rainure préparée à l'arrière afin qu'ils n'interfèrent pas et n'empêchent pas la liberté de mouvement lors de la dernière étape de l'installation.
5. Fixez les vis dans l'appareil aux écrous dans la boîte avec la clé hexagonale fournie.
L'appareil est prêt à fonctionner de base. Pour que l'appareil fonctionne complètement, il est également nécessaire de procéder à [la configuration du logiciel \(p. 67\)](#).

Installation dans un support

Pour préparer l'installation, retirez les câbles préparés à l'avance, le câble UTP, le fil de sonnette (câble à deux fils), l'alimentation électrique. Raccourcissez les câbles à la longueur souhaitée. Vissez l'embout RJ-45 sur le câble UTP. Connectez le câble à deux fils de sonnette ou l'alimentation au connecteur.



ASTUCE

La disposition des connecteurs est décrite dans le chapitre [Placement des éléments sur l'appareil \(p. 11\)](#).

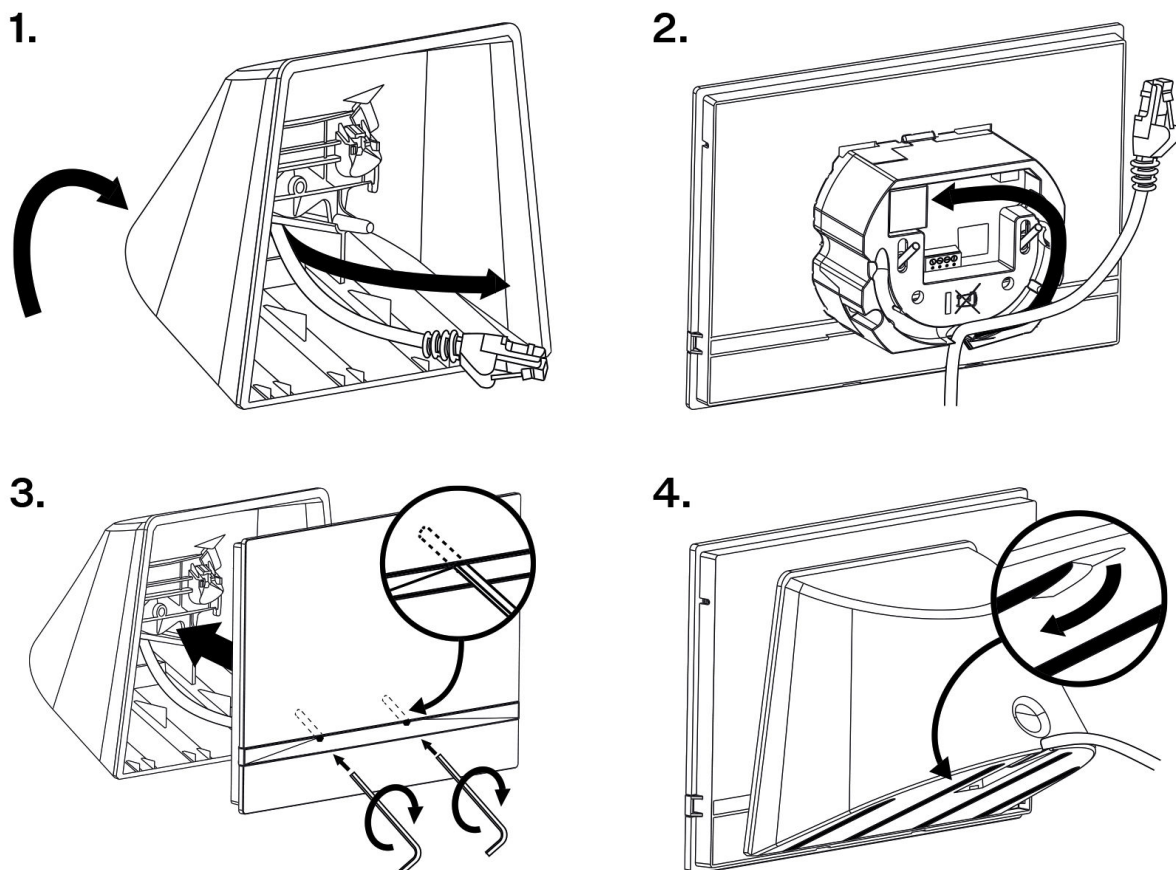

1. Tirez les câbles à travers le trou situé au bas du support.
2. Tout d'abord, connectez le connecteur vert avec l'alimentation ou la sonnette sur l'appareil. Connectez le connecteur réseau LAN. Placez soigneusement les câbles dans la rainure préparée à l'arrière afin qu'ils n'interfèrent pas et n'empêchent pas la liberté de mouvement lors de la dernière étape de l'installation. Connectez le connecteur réseau LAN.
3. Placer soigneusement les câbles dans la rainure préparée à l'arrière de l'appareil afin qu'ils n'interfèrent pas ou n'empêchent pas la libre circulation au dernier stade de l'installation lors de l'alignement de la position horizontale.
4. Placez l'appareil sur le support de manière à ce qu'il s'insère dans les goupilles de centrage. Vous pouvez vérifier que l'ajustement est correct en alignant le bord inférieur du support sur le rail inférieur de l'appareil. Fixez l'appareil au support en serrant les vis par la partie antérieure. Les vis sont serrées à l'aide d'une clé hexagonale. Serrer légèrement les vis.
5. Retirez les films de protection des bandes antidérapantes situées sur la partie inférieure du support et placez l'appareil à l'endroit choisi.
L'appareil est prêt à fonctionner de base. Pour que l'appareil fonctionne complètement, il est également nécessaire de procéder à [la configuration du logiciel \(p. 67\)](#).

Installation électrique

Alimentation de l'appareil

Les unités **2N Sentrio** peuvent être alimentées par PoE 802.3af (un injecteur PoE peut être utilisé) ou par un adaptateur externe (10-15 V DC).

La méthode d'alimentation recommandée est de se connecter au 2N LiftGate Cabin Switch en utilisant PoE 802.3af, ce qui garantit la connectivité des données via 2N LiftGate.

Une porte 2N LiftGate assure un fonctionnement pendant 4 heures avec une alimentation de secours provenant de la batterie pour deux ascenseurs, c'est-à-dire pour deux appareils **2N Sentrio Cabin**, deux 2N cabin Switch et deux caméras externes (en cas d'utilisation d'une caméra Axis externe — P9106-V).

Tableau de consommation

Type d'alimentation	Consommation	Protection contre l'inversion de polarité
PoE, IEEE 802.3af (recommandé)	4 W	✓
Adaptateur 10-15 V CC	État de repos : 4 W Appel : 4,3 W	✓



AVERTISSEMENT

- Ne surtout pas alimenter l'appareil avec une alimentation externe dans le cas d'une alimentation POE et réciproquement.
- Si les valeurs nominales sont dépassées ou si la connexion est incorrecte, l'appareil peut être endommagé de manière irréversible.

Connexion d'alimentation PoE

Pour la connexion **2N Sentrio** au réseau Ethernet, on utilise un câble droit standard terminé par des connecteurs RJ-45. L'appareil prend en charge les protocoles 10BaseT et 100BaseT.



ATTENTION

- Si une réinitialisation d'usine est effectuée, la configuration de l'interface Ethernet de l'appareil sera également modifiée.
- L'utilisation d'un câble Ethernet défectueux peut entraîner une perte importante de paquets dans le réseau Ethernet et, par conséquent, une instabilité associée à une mauvaise qualité d'appel.

Connecteur du câble Ethernet

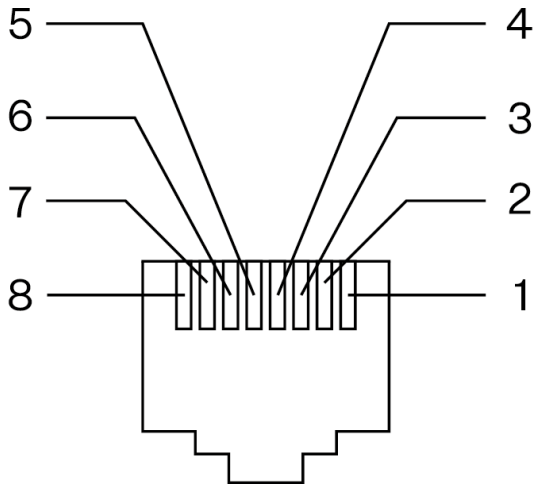

1. Tx+
2. Tx-
3. Rx+
4. non utilisé
5. non utilisé
6. Rx-
7. non utilisé
8. non utilisé

Prise Ethernet

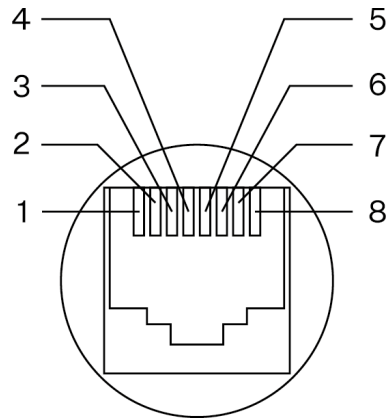

AVERTISSEMENT

Cet appareil ne peut pas être connecté directement aux lignes de télécommunications (ou aux réseaux publics sans fil) de tout fournisseur de services de télécommunications (c'est-à-dire les opérateurs mobiles, les opérateurs de lignes fixes ou les fournisseurs d'accès Internet). Pour connecter ce produit à Internet, il est recommandé d'utiliser 2N LiftGate et 2N LiftGate Cabin Switch, ou un routeur doit être utilisé.

Alimentation provenant d'une source externe



ATTENTION

- La source d'alimentation externe devrait être conforme à la classe des sources d'alimentation PS2/LPS.
- Assurez-vous que les fils conducteurs dans la borne sont fermement fixés et qu'il n'y a aucun contact libre.

Branchement de l'adaptateur (1341481, 02520-001)

Le fil conducteur désigné en blanc à l'extrémité de l'adaptateur comporte une charge positive (+), le fil conducteur noir comportant une charge négative (-).

Connecteurs 2N Sentrico Cabin

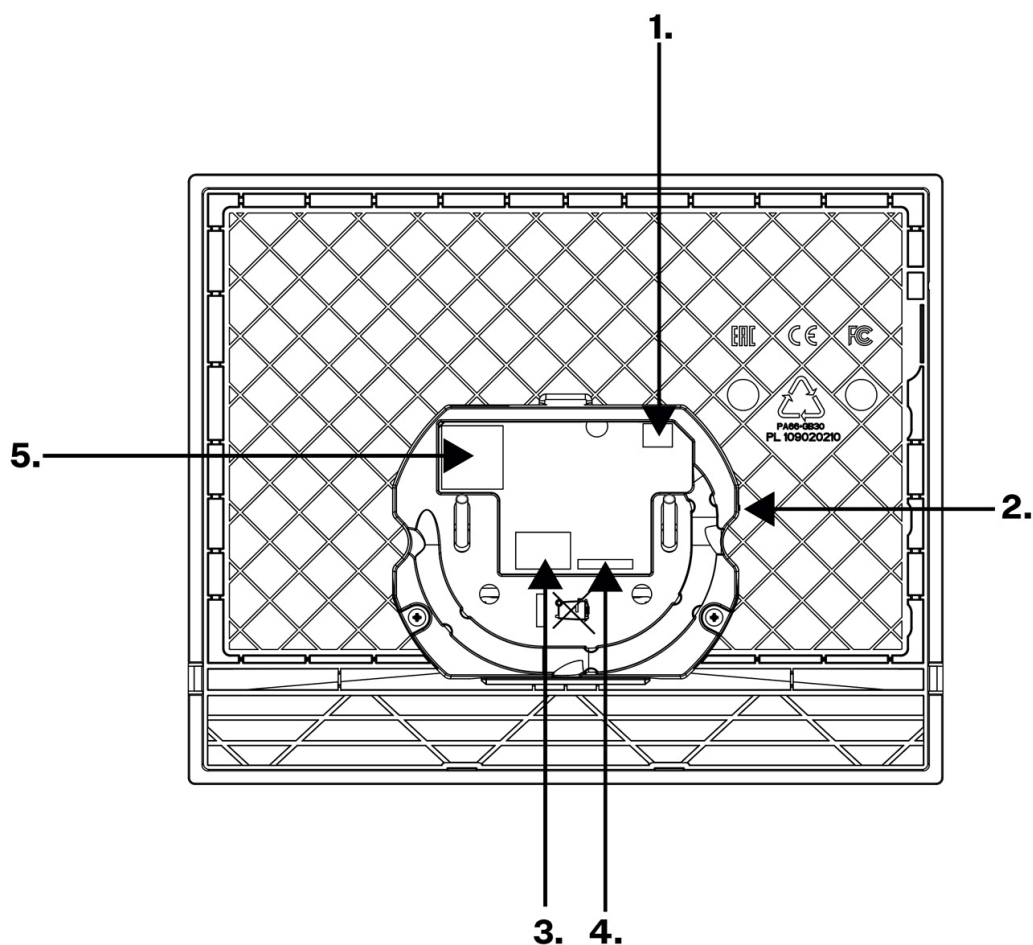

Con- nec- teur	Le nom du connecteur	Description
1	Boucle d'induction	Sortie pour connecter une boucle d'induction externe.
2	Bouton RÉINITIALISER	Le bouton RESET permet de réinitialiser les paramètres d'usine et de redémarrer l'appareil.

Con-necteur	Le nom du connecteur	Description
3	Paire de connecteurs gauche - entrée pour alimentation externe	Entrée pour connecter un adaptateur externe (10-15 V DC). Le contact gauche a une polarité négative (-), le contact droit a une polarité positive (+).
	Paire de connecteurs droite – bouton ALARM2	Lors de l'utilisation du commutateur, l'entrée du bouton de sonnerie sert de bouton ALARM2 – un bouton d'accès destiné uniquement à l'opérateur, utilisé pour annuler l'appel d'alarme.
<div style="background-color: #ffffcc; padding: 10px; border: 1px solid #ccc;">  <p>ATTENTION Sinon à l'appareil 2N Sentrio interrupteur connecté, ce connecteur sert de bouton ALARM1 et doit être connecté au bouton externe de la cabine d'ascenseur. Appuyer sur ce bouton pendant une durée prédéfinie démarre une communication d'urgence - un appel d'alarme.</p> </div>		
4	Commutateur Sentrio 2N	Entrée de connexion 2N Sentrio Switch avec l'unité principale. Pour une fonctionnalité complète, la connexion de l'unité principale au commutateur doit être effectuée avant de connecter l'unité principale à l'alimentation via une source externe ou un câble Ethernet si l'alimentation PoE est sélectionnée. L'interrupteur est connecté à l'unité principale 2N Sentrio Cabin câble à huit conducteurs d'une longueur de 20 cm. L'unité principale utilise ce câble pour alimenter le commutateur. L'unité principale ne prend pas en charge d'autres entrées, les connecteurs du commutateur no. 5-8.
5	LAN Ethernet/PoE	

Connecteurs 2N Sentrico Cabin

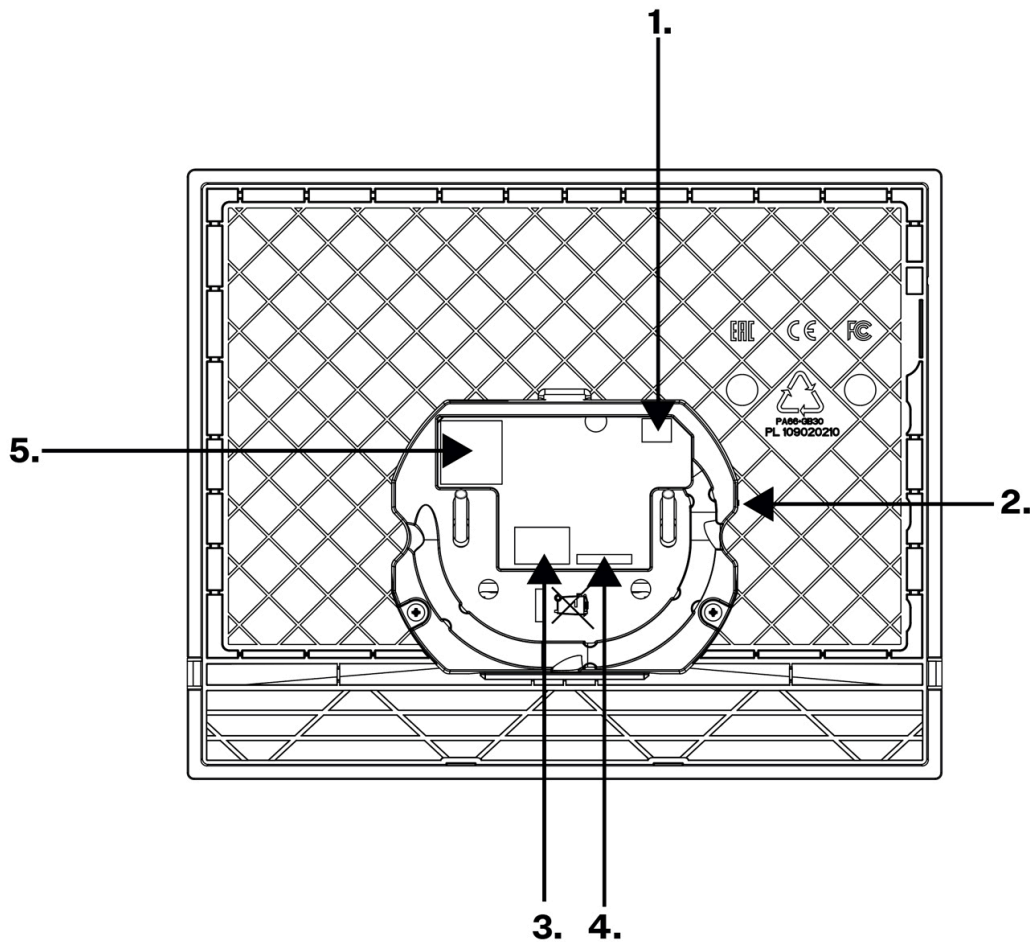

Con-necteur	Le nom du connecteur	Description
1	Boucle d'induction	Sortie pour connecter une boucle d'induction externe.
2	Bouton RÉINITIALISER	Le bouton RESET permet de réinitialiser les paramètres d'usine et de redémarrer l'appareil.
3	Paire de connecteurs gauche - entrée pour alimentation externe	Entrée pour connecter un adaptateur externe (10-15 V DC). Le contact gauche a une polarité négative (-), le contact droit a une polarité positive (+).
	Paire de connecteurs droite - micro-interrupteur	Entrée micro-interrupteur. Utilisé pour connecter le verrou de l'appareil. Le contact gauche a une polarité négative (-), le contact droit a une polarité positive (+).

Con-necteur	Le nom du connecteur	Description
4	Non utilisé	
5	LAN Ethernet/PoE	

Connecteurs 2N Sentrico Switch

2N Sentrico Switch (n° de commande 91378904) pour la version 2N Sentrico Frame avec 3 boutons, connecteurs installés en usine no. 1, 4-8 et 10-12.

2N Sentrico Switch (n° de commande 913789041) pour la version 2N Sentrico Frame avec boutons externes, connecteurs installés en usine no. 1, 5-8 et 10-12.

Schéma de connexion

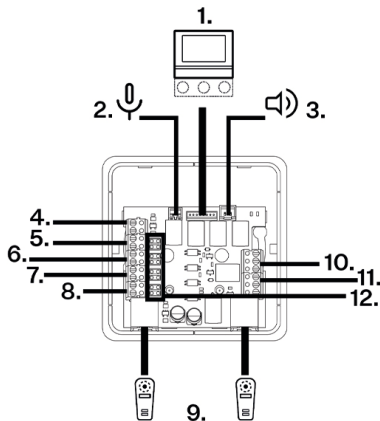

1. Unité principale **2N Sentrico**
2. Microphone externe
3. Haut-parleur externe
4. Sortie pour alimenter le rétroéclairage LED des boutons
5. Entrée – bouton ALARM1
6. Entrée – CANCEL
7. Entrée - bouton OUI
8. Entrée - Bouton NON
9. Deux communicateurs
2N Voice Alarm Station
10. Sortie d'état - RELAIS1
11. Sortie d'état - RELAY2
12. Cavaliers de configuration

Schéma des bornes des connecteurs no. 4 à 8

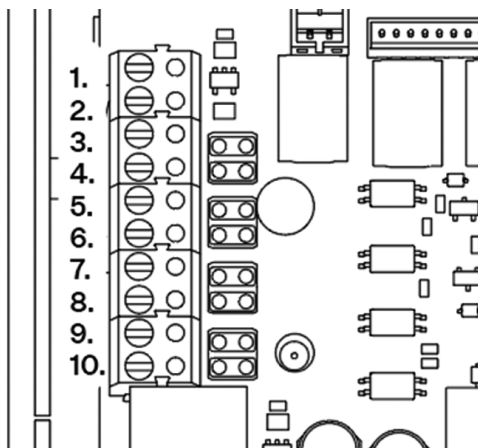

1. Connecteur 4 : +12 V (fils orange, montés en usine)
2. Connecteur 4 : GND (fils bleus, installé en usine)
3. Connecteur 5 : In1+ (fils jaunes, installés en usine)
4. Connecteur 5 : In1- (fils jaunes, installés en usine)
5. Connecteur 6 : In2+
6. Connecteur 6 : In2-
7. Connecteur 7 : In3+ (fils verts, installés en usine)
8. Connecteur 7 : In3- (fils verts, installés en usine)
9. Connecteur 8 : In4+ (fils rouges, installés en usine)
10. Connecteur 8 : In4- (fils rouges, installé en usine)

1 unité principale 2N Sentrio

L'interrupteur est connecté à l'unité principale **2N Sentrio Cabin** câble à huit conducteurs d'une longueur de 20 cm. L'unité principale utilise ce câble pour alimenter le commutateur. L'unité principale ne prend pas en charge d'autres entrées, les connecteurs du commutateur no. 5-8.

2 microphones externes

Le connecteur pour un microphone électret externe est particulièrement adapté aux cas où l'unité 2N Sentrio Cabin avec un microphone interne est encastrée dans la paroi de l'ascenseur ou dans le COP (panneau de commande dans la cabine). Si un microphone externe est connecté, le microphone interne est inopérant.

Il est recommandé de connecter un microphone externe lorsque l'appareil est éteint. Si le microphone est connecté pendant l'utilisation, le site **2N Sentrio Cabin** doit être redémarré pour l'activer.

3 Haut-parleur externe

Le connecteur pour le reproducteur externe (min. 16 Ω /0,25 W) convient au cas où le reproducteur intégré n'est pas assez accessible.

4 Sortie pour alimenter le rétroéclairage des boutons LED

Connecteur n° 4 sert à alimenter le rétroéclairage des boutons LED des connecteurs no. 5-8. (12 V / 80 mA), voir [Figure 3: « Schéma de connexion »](#).

5-8 Entrées pour les boutons externes et CANCEL

Jusqu'à trois boutons externes (YES, NO, ALARM1) et une entrée (CANCEL) peuvent être connectés à l'interrupteur, voir [Figure 3: « Schéma de connexion »](#). Les boutons YES, NO et ALARM1 2N Sentrio Frame sont commutables et rétroéclairés.

Entrées non. 5 à 8 peuvent être contrôlés par contact ou par tension. Les réglages sont effectués à l'aide de cavaliers de configuration. Les cavaliers sont installés en usine.

Bouton actionné par contact

Contact de commutation (bouton ou relais normalement ouvert NO)

- Les deux cavaliers installés

.....

Contact d'ouverture

- Les deux cavaliers installés
 - La polarité de l'entrée est inversée dans la configuration logicielle – il est nécessaire de régler le bouton inversé dans l'interface de configuration web Matériel > Entrées numériques > Inversion des entrées.
-

Bouton commandé par tension - tension externe 10-30 V (la polarité doit être respectée, l'entrée est isolée galvaniquement)

En connectant une tension continue

- Les deux cavaliers ne sont pas installés
- La polarité de l'entrée est inversée dans la configuration logicielle – il est nécessaire de régler le bouton inversé dans l'interface de configuration web Matériel > Entrées numériques > Inversion des entrées.

En interrompant la tension continue

- Les deux cavaliers ne sont pas installés

5 Entrée – Bouton ALARM1

Entrée destinée à connecter le bouton ALARM1.

Appuyer sur ce bouton pendant une durée prédéfinie démarre une communication d'urgence - un appel d'alarme.

6 Entrée – CANCEL

Lors du réglage de la fonction différée de la touche ALARM1, l'entrée CANCEL peut être utilisée pour annuler l'alarme si elle est activée pendant l'intervalle de retard ALARM1. Un contact de porte est généralement utilisé pour activer l'annulation de l'alarme. Lorsque la porte est ouverte, un appel d'alarme n'est généralement plus nécessaire

7 Entrée - Bouton OUI

Conçu pour connecter le bouton z 2N Sentrio Frame. C'est une entrée facultative, il est possible d'utiliser des écrans tactiles **2N Sentrio Cabin** pour envoyer une réponse. Alternativement, les boutons du panneau de la cabine d'ascenseur peuvent être utilisés (par exemple, bouton d'ouverture/fermeture de porte).

8 Entrée - Bouton NON

Conçu pour connecter le bouton z 2N Sentrio Frame. C'est une entrée facultative, il est possible d'utiliser des écrans tactiles **2N Sentrio Cabin** pour envoyer une réponse. Alternativement, les boutons du panneau de la cabine d'ascenseur peuvent être utilisés (par exemple, bouton d'ouverture/fermeture de porte).

9 Deux communicateurs 2N Voice Alarm Station

Entrées prêtes pour connecter deux 2N Voice Alarm Station au-dessus et au-dessous de la cabine à l'unité principale.

10 Sortie d'état – Relais1

Schéma des bornes des sorties d'état 10 et 11

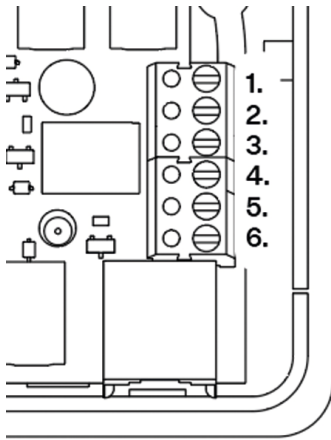

Relais de blocage de type SPDT (Single Pole Double Throw), pouvant être commandé à distance, signalant les différents états d'erreur (généralement par un signal sonore) et indiquant l'état de défaillance de l'appareil.

Le relais s'active lorsque l'enregistrement au PBX SIP est perdu (l'enregistrement est nécessaire pour pouvoir passer un appel). L'erreur se produit une minute après l'expiration du dernier réenregistrement réussi (si le PBX a fixé l'expiration de l'enregistrement SIP à 120 secondes, l'erreur se produit 180 secondes après le dernier enregistrement réussi).

Il est possible de signaler via le relais un état d'erreur (erreur de configuration, perte de connexion au réseau, erreur d'enregistrement au PBX SIP ou appareil ne fonctionnant pas).

Il s'agit de 2 relais dont les contacts sont ressortis sur des connecteurs séparés :

- Borne 1–2 / 4–5 : normalement ouverte (NO)
- Borne 2–3 / 5–6 : normalement fermée (NC)

11 Sortie d'état – Relais2

Schéma des bornes des sorties d'état 10 aa 11

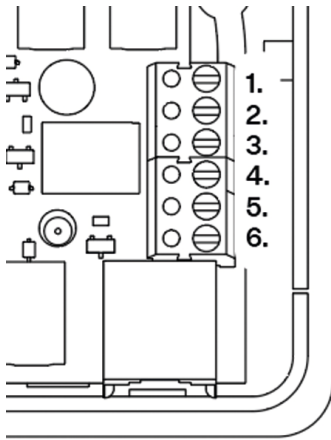

Le relais permet la signalisation sonore et visuelle de la ligne téléphonique.

Nous vous recommandons d'utiliser une alimentation externe. Peut être alimenté alternativement par 2N LiftGate Cabin Switch.

Le relais de type SPDT (Single pole, double throw), contrôlé par l'utilisateur, qui peut être commuté à distance, peut être utilisé notamment pour l'automatisation, ou également pour les API.

Il s'agit de 2 relais dont les contacts sont ressortis sur des connecteurs séparés :

- Borne 1–2 / 4–5 : normalement ouverte (NO)
- Borne 2–3 / 5–6 : normalement fermée (NC)

Vous trouverez ci-dessous un exemple de configuration utilisant l'automatisation, voir [Automation \(p. 84\)](#).

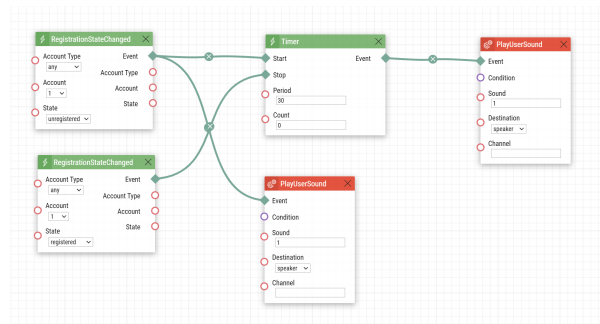

12 Emplacement des cavaliers de configuration

Schéma d'emplacement des cavaliers

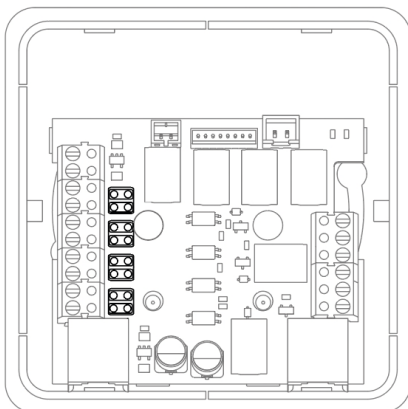

L'emplacement des cavaliers détermine la manière dont les entrées 5 à 8 sont contrôlées. Les entrées peuvent être contrôlées par contact ou par tension, voir [table d'entrée n° 5 à 8 \(p. 28\)](#). Pour le contrôle des contacts, des cavaliers doivent être installés. Le déploiement s'effectue à l'aide de cavaliers de configuration, voir [Figure 7: « Schéma d'emplacement des cavaliers »](#). Les cavaliers sont installés en usine.

Si une entrée de tension est nécessaire, enlever les cavaliers.

Les cavaliers doivent être installés horizontalement, voir schéma.

Bref guide

Se connecter à l'interface de configuration web

2N Sentries est configuré à l'aide de l'interface de configuration Web. Pour y accéder, vous devez connaître l'adresse IP de l'appareil ou le nom de domaine de l'appareil. L'appareil doit être connecté au réseau IP local et doit être alimenté.

Nom de domaine

Il est possible de se connecter à l'appareil en saisissant le nom de domaine au format « hostname.local ». Le hostname du nouvel appareil se compose du nom de l'appareil et de son numéro de série. Les formats des noms des appareils dans hostname sont indiqués ci-dessous. Le numéro de série est saisi dans le nom de domaine sans trait d'union. Le hostname peut être modifié ultérieurement dans la section Système > Réseau.

Le nom de domaine par défaut de l'appareil 2N Sentries: 2NSentriesCabin/2NSentriesLobby-{numéro de série sans tirets}.local (par exemple.: « 2NSentriesCabin/2NSentriesLobby-000000001.local »)

Se connecter à l'aide d'un nom de domaine présente l'avantage d'utiliser l'adresse IP dynamique de l'appareil. Tandis que l'adresse IP dynamique change, le nom de domaine reste le même. Des certificats signés par une autorité de certification de confiance peuvent être générés pour un nom de domaine.

Se connecter à l'interface de configuration web

1. Après l'avoir saisie, un écran de connexion s'affichera.
Si l'écran de connexion n'apparaît pas, c'est que l'adresse IP ou le port saisi dans le navigateur web est erroné, ou que le serveur web d'administration a été désactivé. Si vous n'avez pas de certificat généré pour l'adresse IP ou le nom de domaine, vous pouvez recevoir un avertissement concernant un certificat de sécurité non valide. Dans ce cas, vous devez confirmer que vous souhaitez accéder à l'interface de configuration web.
2. Entrer les identifiants de connexion
Les identifiants de connexion par défaut sont :
Nom d'utilisateur : **Admin**
Mot de passe : **2n**
Après vous être connecté pour la première fois, vous devez immédiatement modifier votre mot de passe.
Après connexion via le mot de passe par défaut, l'accès aux fonctions de l'interface web de configuration est limité.



ASTUCE

Il est recommandé d'utiliser un mot de passe difficile à déchiffrer. Il est déconseillé d'utiliser des noms, des noms de lieux ou de choses dans les mots de passe, en particulier ceux qui ont un lien direct avec l'utilisateur.

Pour une plus grande sécurité du mot de passe, nous recommandons :

- d'utiliser un générateur de mots de passe aléatoires
- un mot de passe composé d'au moins 12 caractères
- de combiner différents caractères provenant de différents jeux de caractères (par exemple, majuscules/minuscules, chiffres, caractères spéciaux, etc.)

Navigateurs recommandés

L'interface de configuration web est optimisée pour les navigateurs web basés sur Chrome (tels que Google Chrome, Microsoft Edge ou Opera). Lorsque vous utilisez d'autres navigateurs, il peut y avoir de légères différences de fonctionnalité dans l'apparence de l'interface.

Retrouver votre adresse IP

L'adresse IP de l'appareil peut être trouvée de la manière suivante :

- en utilisant l'application gratuite 2N IP Utility
- en affichant les informations directement sur l'écran de l'appareil

Recherche de l'adresse IP à l'aide de 2N Network Scanner

L'application est utilisée pour trouver les adresses IP de tous les appareils 2N dans le réseau local. L'application 2N Network Scanner peut être téléchargée sur le site web 2N.com. Pour l'installation, il faut avoir Microsoft .NET Framework 2.0 installé.

1. Lancez le programme d'installation de 2N Network Scanner.
2. L'assistant d'installation vous guidera tout au long de l'installation.
3. Après avoir installé l'application 2N Network Scanner, lancez l'application à partir du menu Start du système opérationnel Microsoft Windows.

Après son lancement, l'application commence automatiquement à rechercher dans le réseau local tous les appareils 2N dont l'adresse IP est attribuée ou définie de manière statique par DHCP. Ces appareils sont ensuite présentés dans le tableau.

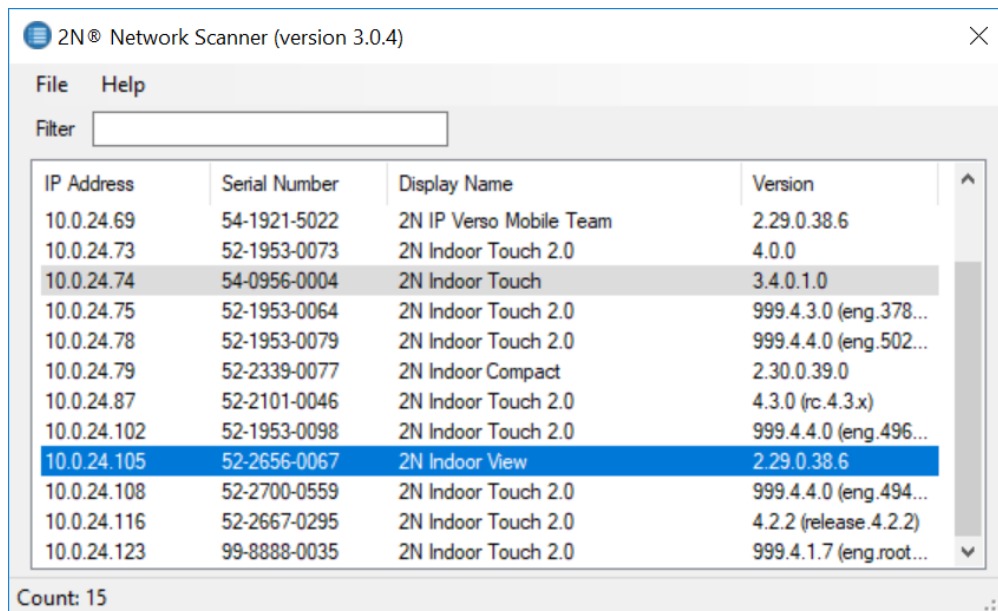

The screenshot shows the 2N Network Scanner application window (version 3.0.4) with a menu bar (File, Help) and a filter input field. Below is a table listing discovered devices with columns for IP Address, Serial Number, Display Name, and Version. The device with IP 10.0.24.105 is highlighted in blue.

IP Address	Serial Number	Display Name	Version
10.0.24.69	54-1921-5022	2N IP Verso Mobile Team	2.29.0.38.6
10.0.24.73	52-1953-0073	2N Indoor Touch 2.0	4.0.0
10.0.24.74	54-0956-0004	2N Indoor Touch	3.4.0.1.0
10.0.24.75	52-1953-0064	2N Indoor Touch 2.0	999.4.3.0 (eng.378...
10.0.24.78	52-1953-0079	2N Indoor Touch 2.0	999.4.4.0 (eng.502...
10.0.24.79	52-2339-0077	2N Indoor Compact	2.30.0.39.0
10.0.24.87	52-2101-0046	2N Indoor Touch 2.0	4.3.0 (rc.4.3.x)
10.0.24.102	52-1953-0098	2N Indoor Touch 2.0	999.4.4.0 (eng.496...
10.0.24.105	52-2656-0067	2N Indoor View	2.29.0.38.6
10.0.24.108	52-2700-0559	2N Indoor Touch 2.0	999.4.4.0 (eng.494...
10.0.24.116	52-2667-0295	2N Indoor Touch 2.0	4.2.2 (release.4.2.2)
10.0.24.123	99-8888-0035	2N Indoor Touch 2.0	999.4.1.7 (eng.root...

Count: 15

4. Sélectionnez dans la liste l'appareil que vous souhaitez configurer et cliquez dessus avec le bouton droit de la souris. En sélectionnant *Browse...*, vous ouvrez une fenêtre de navigateur web, qui vous permet de vous connecter à l'interface d'administration web de l'appareil et de commencer à le configurer.



ATTENTION

Si l'appareil trouvé est grisé, vous ne pouvez pas configurer son adresse IP à l'aide de cette application. Dans ce cas, essayez de rechercher à nouveau l'appareil en sélectionnant *Refresh* et vérifiez si le multicast est autorisé dans votre réseau.



ASTUCE

- Il est également possible d'accéder simplement à l'interface web de l'appareil en double-cliquant sur une ligne sélectionnée dans la liste de 2N Network Scanner.
- L'adresse IP de l'appareil peut être modifiée en sélectionnant *Config* puis en saisissant l'adresse IP statique souhaitée ou en activant DHCP.

Les identifiants de connexion par défaut sont :

Nom d'utilisateur : **Admin**

Mot de passe : **2n**

Après vous être connecté pour la première fois, vous devez immédiatement modifier votre mot de passe.



ASTUCE

Il est recommandé d'utiliser un mot de passe difficile à déchiffrer. Il est déconseillé d'utiliser des noms, des noms de lieux ou de choses dans les mots de passe, en particulier ceux qui ont un lien direct avec l'utilisateur.

Pour une plus grande sécurité du mot de passe, nous recommandons :

- d'utiliser un générateur de mots de passe aléatoires
- un mot de passe composé d'au moins 12 caractères
- de combiner différents caractères provenant de différents jeux de caractères (par exemple, majuscules/minuscules, chiffres, caractères spéciaux, etc.)

Recherche de l'adresse IP à l'aide de l'écran de l'appareil

2N Sentrío Cabin

Pour afficher l'adresse IP sur l'écran de l'appareil, il est nécessaire de lancer le menu Caché :

1. Après le démarrage/redémarrage de l'appareil, attendez la fin de l'animation initiale sur l'écran.
2. Lorsque l'écran d'accueil s'affiche (dans un délai d'environ 20 s), placez votre doigt dans le coin supérieur gauche de l'écran pendant environ 5 s.

L'adresse de l'appareil sera affichée dans le menu Caché. Le menu contient entre autres l'adresse du masque de réseau, l'adresse de passerelle par défaut et le commutateur DHCP.

Si l'adresse IP est 0.0.0.0, cela signifie que l'appareil n'a pas reçu d'adresse IP du serveur DHCP et qu'il est nécessaire d'utiliser une adresse IP statique, c'est-à-dire DHCP désactivé. Si DHCP OFF est défini, l'appareil a une adresse statique de 192.168.1.100.

Le changement de mode DHCP entraîne la modification de tous les paramètres de l'interface de configuration Web. **Système > Réseau** aux valeurs par défaut.

2N Sentrío Lobby

1. Depuis le tableau de bord, accédez aux paramètres .
2. Les informations relatives à l'adresse IP se trouvent dans la section À propos de l'appareil.

Passez d'une adresse IP statique à une adresse IP dynamique sur l'écran de l'appareil.

Le changement de mode DHCP entraîne la modification de tous les paramètres de l'interface de configuration Web. **Système > Réseau** aux valeurs par défaut.

Si l'adresse IP est 0.0.0.0, cela signifie que l'appareil n'a pas reçu d'adresse IP du serveur DHCP et qu'il est nécessaire d'utiliser une adresse IP statique, c'est-à-dire DHCP désactivé. Si DHCP OFF est défini, l'appareil a une adresse statique de 192.168.1.100.

2N Sentrío Cabin:

Pour afficher l'adresse IP sur l'écran de l'appareil, il est nécessaire de démarrer le menu Caché :

1. Après le démarrage/redémarrage de l'appareil, attendez la fin de l'animation initiale sur l'écran.
2. Lorsque l'écran d'accueil s'affiche (dans un délai d'environ 20 s), placez votre doigt dans le coin supérieur gauche de l'écran pendant environ 5 s.

L'adresse de l'appareil sera affichée dans le menu Caché. Le menu contient entre autres l'adresse du masque de réseau, l'adresse de passerelle par défaut et le commutateur DHCP.

2N Sentrio Lobby:

1. Depuis le tableau de bord, accédez aux paramètres .
2. Accédez à **Paramètres avancés > Paramètres réseau**.
Pour accéder aux paramètres avancés, vous devez entrer un code. Le code d'accès aux paramètres avancés est défini dans l'interface de configuration web (Hardware > Écran > Code des paramètres avancés > Code des paramètres avancés).
3. Activer/désactiver l'option **Utiliser un serveur DHCP**.

Mise à jour du firmware

Lorsque vous procédez à l'installation **2N Sentrio**, nous vous recommandons de mettre à jour le firmware de l'appareil en même temps. La dernière version du firmware est disponible sur le site [2N.com](https://www.2n.com).

Après une mise à jour réussie du firmware, l'appareil redémarre automatiquement.



ASTUCE

Les mises à jour de plusieurs appareils en même temps peuvent être effectuées via 2N Elevator Center.

Redémarrage de l'appareil

L'appareil peut être redémarré :

- à l'aide du bouton RESET,
- à l'aide de l'interface de configuration web.



NOTE

Après le redémarrage de l'appareil, la configuration définie reste inchangée.

Redémarrage de l'appareil à l'aide du bouton RESET

Le bouton RESET est situé à [l'arrière de l'appareil \(p. 11\)](#).





Appuyez brièvement sur le bouton (<1 s) pour redémarrer le système sans modifier la configuration.

Réinitialiser les paramètres d'usine à l'aide du bouton RESET

La restauration de la configuration d'usine de l'appareil via la configuration du logiciel s'effectue dans la section Système > [Maintenance \(p. 100\)](#) via la restauration de la configuration par défaut.

Suivez la procédure ci-dessous pour réinitialiser votre appareil aux paramètres d'usine via le hardware :

Réinitialiser les paramètres d'usine à l'aide du bouton RESET

1. Appuyez sur le bouton RESET.
 - a. Attendez que les LED rouge et verte s'allument simultanément et d'entendre le signal sonore  (approx. 15–35 s).
 - b. Attendez que la LED rouge s'éteigne et d'entendre le signal sonore  (approx. 3 s).
 - c. Attendez que la LED verte s'éteigne, que la LED rouge se rallume et d'entendre le signal sonore  (approx. 3 s).
 - d. Attendez que la LED rouge s'éteigne et d'entendre le signal sonore  (approx. 3 s).
2. Relâchez le bouton RESET.

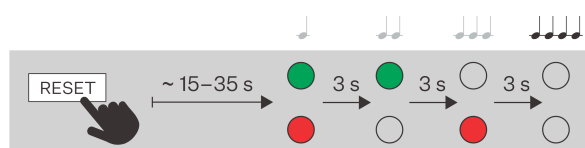

Paramètres de base 2N Sentrio Cabin

Pour les réglages de base **2N Sentrio Cabin** il est nécessaire de définir les paramètres suivants dans l'interface de configuration Web. Lors de la modification ou de la saisie de paramètres, il est toujours nécessaire de tout confirmer avec un bouton **Imposer** dans le coin inférieur droit.



ASTUCE

DANS **rubrique Système > Maintenance** assurez-vous que vous utilisez la dernière version du FW.

1. Le **Section de l'annuaire** ajouter un utilisateur à l'aide d'un bouton **Ajouter un utilisateur** représentant le contact téléphonique auprès du bureau d'expédition, auprès duquel **2N Sentrio Cabin** doit se connecter. Pour les appels SIP directs, entrez le numéro de téléphone de destination au format « sip : [user_id@] domaine [:port] ».

Mode confirmation – détermine la manière dont la connexion d'appel est confirmée (Appuyez sur 1, décrocher, Détection automatique du protocole, Antenne CPC, Extension d'antenne CPC, CPC KONE, P100).
2. DANS **rubrique Appel > Appel d'alarme > Appel d'alarme > Destination** sélectionnez les utilisateurs du carnet d'adresses avec lesquels l'appareil doit se connecter lors d'un appel d'alarme.

Nombre de répétitions – définit le nombre de cycles d'appel au cas où l'appel ne serait pas reconnu/récepté. Le nombre de répétitions par défaut est de 3, un maximum de 9 répétitions peut être défini. Si le nombre de cycles d'appel défini a lieu et que l'appel n'est pas pris, il est automatiquement terminé.
3. Le réglage par défaut de la durée maximale d'appel d'alarme est de 600 s. Si vous souhaitez définir une valeur différente, v **rubrique Appels > Paramètres généraux > Paramètres généraux > Temps de conversation maximum** définir la durée maximale de l'appel après laquelle l'appel est automatiquement terminé. L'appareil signale la fin prochaine de l'appel en émettant un bip 10 secondes avant la fin de l'appel. L'appel peut être prolongé en envoyant n'importe quel caractère DTMF dans l'appel (par exemple en appuyant sur la touche # du téléphone IP). La durée maximale de l'appel est de 3600 s. La fin d'un appel ne met pas automatiquement fin à l'état d'appel d'alarme.
4. DANS **rubrique Appels > SIP 1 > Configuration** activer le compte SIP. Par la suite dans **rubrique Appels > SIP 1 > Vidéo > Vitesse de transmission** définissez la valeur sur 2000 kbps pour une qualité vidéo maximale.

5. Par défaut, le temps minimum d'appui sur le bouton ALARM1 pour lancer un appel d'alarme est de 3 s. Si vous souhaitez définir une valeur différente, v **rubrique Appel > Appel d'alarme > Appel d'alarme > Paramètres de base** définir le paramètre **Appuyez sur le temps pour activer** le temps minimum pendant lequel le bouton ALARM1 doit être maintenu enfoncé pour lancer un appel d'alarme. Si le bouton ANNULER est actif, activez-le **Appel retardé** et réglez l'heure à laquelle l'appel d'alarme est retardé après l'activation du bouton ALARM1. Si le bouton CANCEL est activé pendant ce temps, ou en allumant le relais à l'ouverture de la porte, le début de l'appel d'alarme est automatiquement annulé. Une valeur typique est le temps de trajet de l'ascenseur de l'étage le plus bas à l'étage le plus élevé. Ne réglez pas ce paramètre sur une valeur inférieure au paramètre **Appuyez sur le temps pour activer**.
6. DANS **rubrique Services > Ascenseur > Paramètres généraux** ajouter **ID d'ascenseur** – le numéro d'identification de l'ascenseur, ou du communicateur d'ascenseur, qui est envoyé ou lu lors d'appels individuels. Le numéro d'identification doit être composé d'un maximum de 16 chiffres. Sélectionnez également le paramètre u **Localisation du produit**, à quel endroit se trouve l'appareil.
7. DANS **rubrique Services > Ascenseur > Surveillance cabine** sélectionner un paramètre **Mode de surveillance**. Le mode sélectionné détermine quand la cabine de l'ascenseur peut être visualisée à l'aide d'une caméra externe et quand le son de la cabine d'ascenseur peut être enregistré.
8. DANS **rubrique Services > Streaming > RTSP** activer le serveur RTSP. Pour que l'appareil fonctionne correctement, il doit être **rubrique Services > Streaming > RTSP > Paramètres de streaming** paramètres activés **Activer le streaming audio** et **Activer le streaming vidéo**. Entrez ensuite **L'URL locale du flux**. Cliquez sur l'icône pour générer l'URL  et définir **Débit** à une valeur de 2000 kbps (ou à la même valeur qu'à l'étape n°4). Les autres paramètres n'ont pas besoin d'être modifiés. Confirmez ensuite l'URL avec le bouton **Utiliser l'URL**.
9. Pour une caméra externe utilisant l'interface de configuration web 2N OS, il est nécessaire de définir v **rubrique Services > Streaming > RTSP > Comptes utilisateurs** n'importe quel nom d'utilisateur et mot de passe. Remplissez ensuite ce nom et ce mot de passe dans l'interface de configuration web **2N Sentrico Cabin** dans **rubrique Matériel > Caméra externe > Caméra IP externe**.
10. DANS **rubrique Matériel > Caméra externe** activer la caméra IP externe. Par la suite, le paramètre doit être saisi manuellement **Adresse du flux RTSP** – « rtsp://ip_address_camera/parameters », par ex. « rtsp://10.0.24.11/h264_stream ». L'adresse IP peut contenir le numéro de port après les deux points, le paramètre est le codec de la caméra.
11. **Pour la version UE** : Dans **rubrique Services > Ascenseur > Mode de récupération** activer le mode de récupération. **Cette étape est nécessaire pour se conformer à la législation européenne**. Une fois activé, l'appareil vous permet d'avoir un mode de secours actif, pendant lequel il est possible d'avoir plusieurs appels d'alarme. Cela facilite v Elevator Center affichez plusieurs appels d'alarme dans un seul mode de récupération et revenez aux conversations de chat.
Pour la version américaine : Dans **rubrique Services > Ascenseur > Mode de récupération** Le mode de récupération ne doit pas être activé. **Cette étape est nécessaire pour respecter la législation américaine**. Chaque appel d'alarme sera en Elevator Center maintenu comme un nouveau record. L'activation du mode de récupération est désactivée par défaut.
12. DANS **rubrique Matériel > Affichage** définir les langues nécessaires pour l'appareil. **Langue** définit la langue de base de l'appareil. **Sélection de la langue** définit les langues disponibles sur l'écran que l'utilisateur peut sélectionner. Le champ doit contenir une liste de codes de langue ISO 639-1 séparés par des virgules, dans l'ordre dans lequel ils doivent être proposés à la sélection. Un maximum des 9 premières langues saisies sont affichées à l'utilisateur pour sélection.

Connexion 2N Sentrico Lobby à la cabine de l'ascenseur

La section suivante décrit comment établir une connexion avec le dispositif **2N Sentrico Cabin** situé dans la cabine d'ascenseur. La même procédure s'applique à la connexion de tous les communicateurs d'urgence 2N IP. Cependant, la fonction de messagerie texte n'est disponible qu'entre **2N Sentrico Lobby** et **2N Sentrico Cabin**.

Pour la connexion, il est nécessaire de configurer sur les deux appareils un service par lequel la communication aura lieu - soit des appels locaux pour la connexion dans le réseau local, soit un compte SIP. Vous devez également ajouter le communicateur d'urgence au répertoire **2N Sentrico Lobby**.

Établir la communication dans le réseau local

Dans l'interface de configuration web des deux appareils, procédez comme suit :

1. Accédez à **Appels > Appels locaux**.
2. Autorisez les **Appels locaux**.
3. Sur les deux appareils, définissez la même valeur pour la **Clé d'accès**.
Après cette configuration, les appareils seront visibles les uns pour les autres dans le réseau local et pourront être ajoutés au répertoire directement à partir de l'écran **2N Sentrío Lobby**.

Paramètres de communication SIP

Activation des comptes SIP

Dans l'interface de configuration web des deux appareils, procédez comme suit :

1. Allez sur **Calling > SIP** (sélectionnez l'un des comptes SIP pour communiquer).
2. Activer le compte SIP.

Paramètres du compte HTTP API pour 2N Sentrío Cabin

Dans l'interface de configuration Web de l'appareil **2N Sentrío Cabin**, réglez l'activation du transfert de données :

1. Allez sur **Services > HTTP API**.
2. Assurez-vous que les services sont activés : API système, API enregistrement, API affichage (si disponible), API ascenseur.
3. Dans l'un des onglets **Account**, définissez **Username** et **Password**, qui devront être entrés dans le dispositif **2N Sentrío Lobby**.

4. Dans Compte, activez les droits d'utilisateur suivants , voir l'image ci-dessous :

- Suivi - téléphone/appels, écran (si disponible), ascenseur
- Commandes - Système, affichage (si disponible), élévateur

User Privileges ▾

DESCRIPTION	MONITORING	CONTROL
System	<input type="checkbox"/>	<input checked="" type="checkbox"/>
Phone/Calls	<input checked="" type="checkbox"/>	<input type="checkbox"/>
Inputs and Outputs	<input type="checkbox"/>	<input type="checkbox"/>
Audio		<input type="checkbox"/>
Camera	<input type="checkbox"/>	
Display	<input checked="" type="checkbox"/>	<input checked="" type="checkbox"/>
E-Mail		<input type="checkbox"/>
Access to Automation		<input type="checkbox"/>
Elevator	<input checked="" type="checkbox"/>	<input checked="" type="checkbox"/>

Ajout d'un communicateur au répertoire 2N Sentrio Lobby:

Dans l'interface de configuration web

Dans l'interface de configuration web du dispositif **2N Sentrio Lobby**, procédez comme suit :



- Allez sur **Directory > Users**.
- En cas de connexion par appels locaux :
Cliquez sur **Trouvez un appareil** au-dessus du tableau. Dans la liste, cochez l'appareil auquel vous souhaitez vous connecter. Après avoir ajouté le dispositif, l'écran d'édition s'ouvre.
 - En cas de connexion via SIP :
 - Cliquez sur **Ajouter un utilisateur**. La fenêtre de modification du contact s'ouvre.
 - Cliquez sur l'icône du crayon à côté du paramètre Numéro de téléphone  pour ouvrir l'édition du numéro de téléphone.
Dans le champ Destination, entrez l'adresse IP ou l'URI SIP de la destination du communicateur d'ascenseur.
 - Remplissez le nom d'utilisateur et le mot de passe du compte HTTP API pour l'appareil **2N Sentrio Cabin**.
- Pour une meilleure identification, nommez le contact créé.

Sur l'écran de 2N Sentrio Lobby



NOTE

Seuls les communicateurs d'ascenseur sur le même réseau local que le **2N Sentrio Cabin** peuvent être ajoutés à partir de l'écran de l'appareil.

1. Sur l'écran de l'appareil **2N Sentrio Lobby**, accédez à **Paramètres > Paramètres avancés**.
2. Entrez le code des paramètres avancés.
Pour accéder aux paramètres avancés, vous devez entrer un code. Le code d'accès aux paramètres avancés est défini dans l'interface de configuration web (Hardware > Écran > Code des paramètres avancés > Code des paramètres avancés).
3. Ouvrez la section **Gestion des ascenseurs**.
La liste des communicateurs d'ascenseur visibles dans le réseau local s'affiche.
4. Ajoutez l'appareil sélectionné via .
5. Après avoir ajouté un appareil, vous pouvez ouvrir son édition  et définir le nom de l'appareil (par exemple spécifier l'ascenseur dans lequel il se trouve).

Configuration de base 2N Elevator Center

Solution cloud 2N Elevator Center vous permet de communiquer avec l'appareil lors d'un appel d'urgence **2N Sentrio** en utilisant des environnements audio, vidéo et de chat. Il permet également de configurer l'appareil à distance – par exemple, il est possible de définir des messages de communication qui seront affichés sur l'appareil lors d'un appel d'urgence avec le répartiteur, y compris les mutations linguistiques. Une description plus détaillée de la configuration de l'appareil à l'aide 2N Elevator Center est disponible dans le manuel de configuration en ligne **2N Sentrio**.

La solution cloud peut être utilisée selon des modes selon le type d'utilisateurs qui utiliseront la solution :

- Lift company – une vue standard de l'environnement cloud 2N Elevator Center
- Call Center company – un environnement cloud simplifié, axé sur la gestion des appels d'alarme

Options de configuration Lift company

Lift company ils peuvent dans 2N Elevator Center ajouter un appareil, autoriser l'accès Call Center company aux appareils sélectionnés.

Pour accéder à une solution cloud 2N Elevator Center doit être demandé via le contact professionnel 2N. Par la suite, un compte administrateur d'entreprise sera créé pour l'entreprise, qui pourra ensuite créer et gérer des comptes pour l'entreprise.

Après avoir créé un compte, l'appareil doit être ajouté au système.

Ajouter un appareil à 2N Elevator Center:

1. Cliquez sur **Ajouter un appareil**.
2. Remplissez le nom de l'appareil, ou son emplacement dans la structure des dossiers (nœud), le numéro de série et la clé de sécurité My2N (trouvée sur le produit ou son emballage).
3. Confirmez l'ajout en appuyant sur le bouton **Ajouter un appareil**.

Autorisation d'accès à l'appareil pour Entreprise de centre d'appels:

1. Cochez les appareils auxquels vous souhaitez autoriser l'accès.
2. Après avoir sélectionné l'appareil, un bouton apparaîtra **Modification groupée simple**, pour lequel vous devez sélectionner une variante **Attribuer des appareils**.

3. Une fenêtre apparaîtra dans laquelle vous pourrez sélectionner une entreprise Entreprise de centre d'appels (plusieurs appareils peuvent être ajoutés à la fois, mais une seule entreprise). Confirmez votre sélection **Attribuer des appareils**.

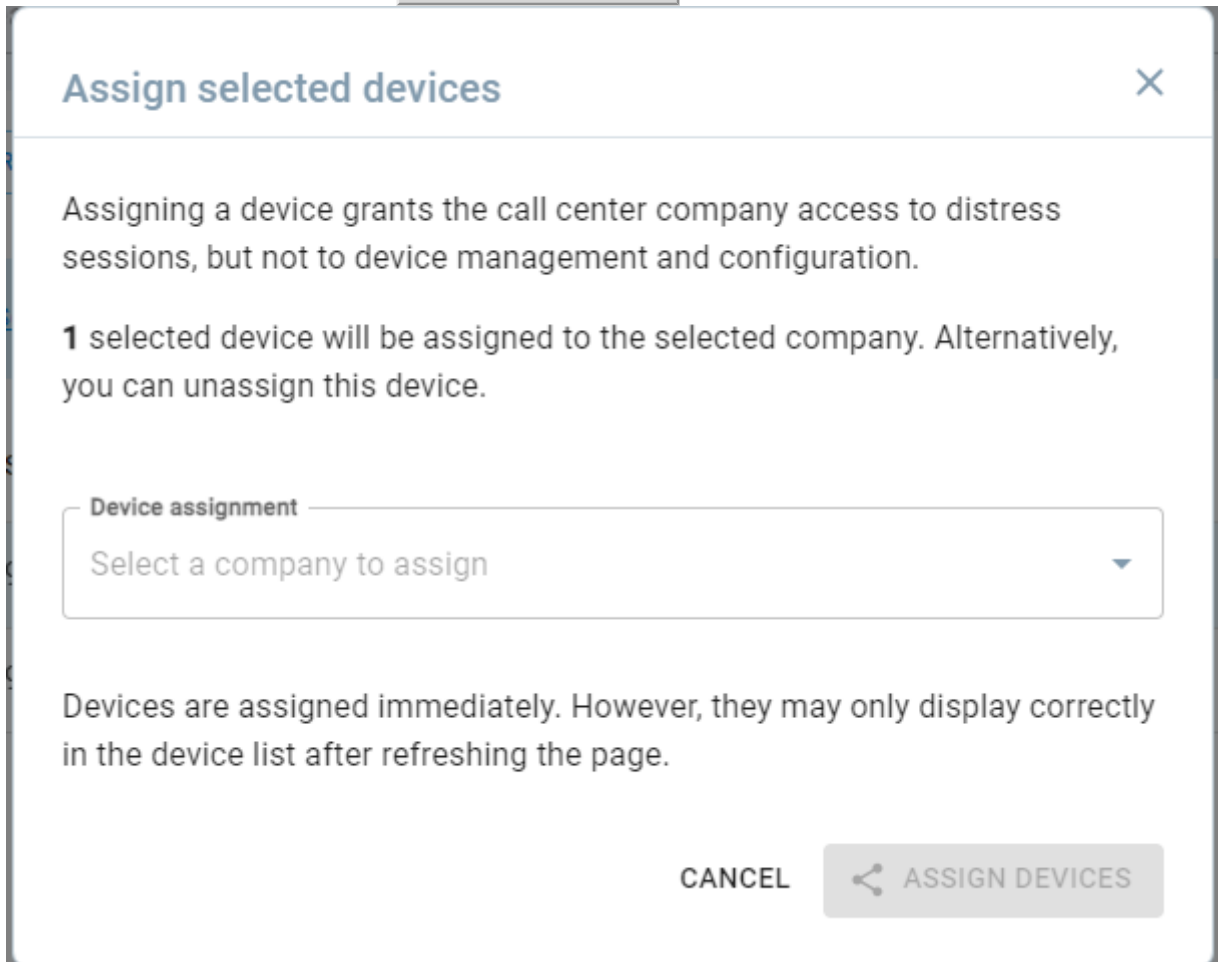

Les appareils ajoutés peuvent Entreprise de centre d'appels supprimer sur l'onglet de l'appareil.

Contrôle de l'appareil 2N Sentrio Cabin



Appareil **2N Sentrio** il est possible de contrôler :

- boutons sur le cadre - possible avec une variante 2N Sentrio Frame avec 3 boutons
- par des boutons externes – boutons de la cabine d'ascenseur, ce qui est possible en utilisant 2N Sentrio Switch pour les boutons externes, connectez-vous à n'importe quel bouton du panneau d'ascenseur (les boutons d'ouverture/fermeture de porte et le bouton d'alarme sont recommandés)
- Utilisation de l'écran – le réglage d'affichage par défaut a la fonction tactile active

L'appareil **2N Sentrio** est équipé d'un écran tactile pour une utilisation intuitive.

Boutons de l'appareil

Appareil **2N Sentrio Cabin** est recommandé de combiner avec le cadre 2N Sentrio Frame avec 3 boutons pour :

-  – Bouton d'alarme UE/US
Appuyer sur ce bouton pendant une durée prédéfinie démarre une communication d'urgence - un appel d'alarme.
-  – Bouton OUI
Le bouton est principalement utilisé pour envoyer une réponse positive à une communication textuelle avec dispatch. La deuxième utilisation du bouton est de confirmer la sélection sélectionnée dans le menu.
-  – Bouton NON
Le bouton est principalement utilisé pour envoyer une réponse négative à une communication textuelle avec dispatch. La deuxième utilisation du bouton consiste à naviguer dans les éléments du menu.

Alternativement, les boutons du panneau de la cabine d'ascenseur peuvent être utilisés (par exemple, bouton d'ouverture/fermeture de porte). Ce sont des entrées optionnelles, il est possible d'utiliser les boutons de l'écran tactile.

Écran d'accueil

L'écran d'accueil vous permet de lancer un appel d'alarme et de changer la langue de l'appareil.

L'écran d'accueil affiche également des informations sur l'heure actuelle (le format peut être défini dans l'interface de configuration Web), la température et l'emplacement (si ces informations sont disponibles).

L'écran d'accueil permet l'affichage d'une image de fond (paramétrable dans l'interface de configuration web **vsection Matériel > Affichage > Paramètres de base**. Avec cet affichage, l'affichage de l'heure sera déplacé vers la barre supérieure de l'écran.

version UE

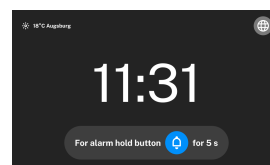

version américaine

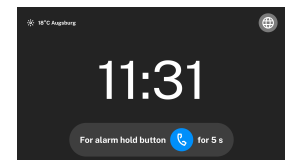

version UE

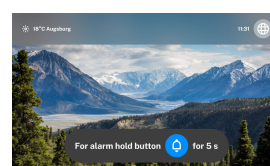

version américaine

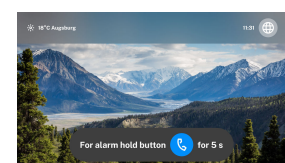



ATTENTION

Les formats d'image courants (jpeg, gif, png, bmp, webp) sont pris en charge. Si l'image est au format png, le format de l'image est conservé afin de préserver tout arrière-plan transparent. Si l'image est dans un autre format, elle est convertie de manière transparente au format jpeg, c'est-à-dire qu'elle n'aura pas d'arrière-plan transparent (si l'image téléchargée est au format bmp, l'image résultante peut avoir des bords flous, etc.)



Pour télécharger une image d'arrière-plan, celle-ci doit remplir les conditions suivantes :

- L'image doit avoir une résolution d'au moins 1024 x 600 (les deux côtés ne peuvent pas être plus petits).
 - Si l'image est plus grande, elle sera réduite à la même résolution. S'il est plus grand et a une forme différente, il est rogné et rendu plus petit, voir la description ci-dessous.
- La taille maximale du fichier est de 2 Mo.

L'image d'arrière-plan doit avoir une résolution minimale de 1024 x 600 pixels. Les images à plus haute résolution seront réduites.

Le recadrage et le redimensionnement automatiques de l'image sont régis par les éléments suivants :

- L'image est recadrée de manière à ce qu'elle ne soit pas déformée.
- L'image est recadrée pour remplir entièrement 1024 x 600 px.
- L'image est recadrée et redimensionnée afin de conserver autant que possible l'image originale.

Actions possibles	Exécution		Résultat de l'action
Déclencher un appel d'alarme	version UE Appuyez longuement sur le bouton 	version américaine Appuyez longuement sur le bouton 	Un compte à rebours du temps de pression pour activer sera affiché. Après avoir lancé l'appel d'alarme, l'appareil signale qu'un appel avec le centre de répartition est en cours d'établissement.
<div style="background-color: #e0f2f1; padding: 10px;">  <p>ASTUCE Le temps pendant lequel le bouton doit être maintenu enfoncé est défini dans l'interface de configuration web rubrique Appel > Appel d'alarme > Paramètres de base > Temps d'appui pour l'activation.</p> </div>			Pour plus d'informations, voir Appel d'alarme (p. 46) .

Actions possibles	Exécution	Résultat de l'action
Lancement du menu de sélection de la langue 		L'appareil affichera les langues disponibles de l'appareil.

Menu de sélection de la langue

Les paramètres de langue peuvent être démarrés en touchant directement l'appareil.

Ce menu est également invoqué lorsqu'un appel d'alarme est déclenché.

DANS **rubrique Matériel > Affichage** définir les langues nécessaires pour l'appareil. **Langue** définit la langue de base de l'appareil. **Sélection de la langue** définit les langues disponibles sur l'écran que l'utilisateur peut sélectionner. Le champ doit contenir une liste de codes de langue ISO 639-1 séparés par des virgules, dans l'ordre dans lequel ils doivent être proposés à la sélection. Un maximum des 9 premières langues saisies sont affichées à l'utilisateur pour sélection.



NOTE





Avec le passage en mode veille, l'appareil revient à la langue de base.



ASTUCE

Seules les langues prises en charge par l'appareil peuvent être sélectionnées :

- Anglais
- tchèque
- Allemand
- italien
- Français
- Espagnol
- russe
- Finlande
- danois
- polonais
- Néerlandais
- portugais
- turc
- norvégien
- suédois
- hongrois
- Propre



Actions possibles	Exécution	Résultat de l'action
Lancement du menu de sélection de la langue		L'appareil affichera les langues disponibles de l'appareil.
Confirmation de la langue	En appuyant sur la langue sélectionnée sur l'écran ou  (ou un bouton externe remplaçant )	L'appareil passe la langue affichée à celle sélectionnée.
Revenir à l'écran d'accueil	 ou après 60 sec	Cette opération annule la sélection et met fin aux actions du menu sans enregistrer la sélection.

Appel d'alarme

Un appel d'alarme est un appel d'urgence provenant de la cabine d'ascenseur. Une fois l'appel d'alarme déclenché, le centre de répartition connecté est contacté et les opérateurs peuvent recevoir l'appel d'alarme.

Lors d'un appel d'alarme, un appel vocal entre appareils est déclenché **2N Sentrio Cabin** et station de répartition, transmission par caméra depuis la caméra IP externe de la cabine d'ascenseur (transmission par caméra du centre de répartition vers l'équipement) **2N Sentrio Cabin** est également possible) et une option de communication textuelle pour faciliter la communication pour les utilisateurs malentendants.





Sans déclencher d'appel d'alarme depuis l'appareil **2N Sentrio Cabin** il n'est pas possible de communiquer avec la cabine de l'ascenseur depuis la salle de contrôle.





Actions possibles	Exécution		Résultat de l'action
Déclencher un appel d'alarme	version UE Appuyez longuement sur le bouton 	version américaine Appuyez longuement sur le bouton 	Un compte à rebours du temps de pression pour activer sera affiché. Après avoir lancé l'appel d'alarme, l'appareil signale qu'un appel avec le centre de répartition est en cours d'établissement.
<div style="background-color: #e0f2f1; padding: 10px; border: 1px solid #ccc;">  <p>ASTUCE Le temps pendant lequel le bouton doit être maintenu enfoncé est défini dans l'interface de configuration web rubrique Appel > Appel d'alarme > Paramètres de base > Temps d'appui pour l'activation.</p> </div>			

Pour plus d'informations, voir [Appel d'alarme \(p. 46\)](#).

L'appel d'alarme est divisé en les phases suivantes :

- Établir un appel d'alarme
- Appel d'alarme en cours
- Communication textuelle lors d'un appel d'alarme
- Écran d'accueil après la fin de l'appel d'alarme

Phase d'appel d'alarme	version UE	version américaine
Établir un appel d'alarme	<ul style="list-style-type: none"> •  – signale l'établissement d'un appel d'alarme et le début du mode secours 	<ul style="list-style-type: none"> •  – signale la poursuite d'un appel d'alarme
Appel d'alarme en cours	<ul style="list-style-type: none"> •  – indique le mode de récupération en cours •  – indique un appel d'alarme en cours <p>Lorsque l'appel d'alarme échoue, les icônes clignotent.</p>	<ul style="list-style-type: none"> • clignotant  – signale la poursuite d'un appel d'alarme

Phase d'appel d'alarme	version UE	version américaine
<p>Communication textuelle lors d'un appel d'alarme</p>	<ul style="list-style-type: none"> •  – indique le mode de récupération en cours •  – indique un appel d'alarme en cours <p>Un opérateur de centre d'appels peut communiquer avec les utilisateurs d'ascenseur via une communication texte lors d'un appel d'alarme. Cette forme de communication permet de communiquer même pour les utilisateurs malentendants.</p> <p>La communication de l'opérateur peut s'effectuer de 2 manières :</p> <ul style="list-style-type: none"> • utiliser des phrases déclaratives • en utilisant des questions Oui/Non. Le passager peut répondre à ces questions en : <ul style="list-style-type: none"> • boutons de cadre Cadre Sentrio 2N  /  • boutons externes du panneau d'ascenseur qui remplacent les boutons du cadre • en appuyant sur les boutons de l'écran de l'appareil 	<ul style="list-style-type: none"> • clignotant  – signale la poursuite d'un appel d'alarme

Phase d'appel d'alarme	version UE	version américaine
Écran d'accueil après la fin de l'appel d'alarme	<p>Une fois l'appel d'alarme terminé, le mode de récupération continue de fonctionner (jusqu'à ce qu'il soit terminé). Il est possible d'émettre des appels d'alarme répétés dans un même mode de récupération.</p> <ul style="list-style-type: none"> 🔔 – indique le mode de récupération en cours. Le symbole disparaît seulement après avoir été le mode de récupération est terminé (p. 50). 	<p>La signalisation disparaît. Un autre appel d'alarme peut être lancé.</p> <div style="background-color: #e0f2e0; padding: 10px; border: 1px solid #c8e6c9;"> <p> ASTUCE</p> <p>La durée pendant laquelle le libellé alternatif du message d'état mentionnant le prochain appel d'alarme est affiché peut être réglée dans l'interface de configuration Web et disparaît une fois la durée réglée écoulee. L'appareil affichera alors l'écran d'accueil.</p> </div>









ATTENTION

Dans une situation exceptionnelle, l'appareil peut ne pas établir de connexion. Ces informations sont affichées par l'appareil lorsqu'il tente de lancer un appel d'alarme.

Paramètres de l'appareil pour les utilisateurs

Pour une orientation simplifiée de l'utilisateur, il est recommandé de régler la forme des boutons apparaissant sur l'écran de l'appareil afin que la forme corresponde autant que possible aux boutons du panneau de l'ascenseur. Dans l'interface de configuration Web v **section Matériel > Affichage > Boutons** il est possible de choisir :

- forme du bouton – rond ou carré
- icône du bouton droit - coche , ferme la porte  ou une porte ouverte 
- icône du bouton gauche - une croix , ferme la porte  ou une porte ouverte 

Les paramètres de solution par défaut pour les boutons sont :

- forme du bouton – cercle
- icône du bouton droit - coche 

- icône du bouton gauche - une croix (X)

Comment quitter le mode de récupération



ASTUCE

Pour la version UE : Dans rubrique **Services > Ascenseur > Mode de récupération** activer le mode de récupération. **Cette étape est nécessaire pour se conformer à la législation européenne.** Une fois activé, l'appareil vous permet d'avoir un mode de secours actif, pendant lequel il est possible d'avoir plusieurs appels d'alarme. Cela facilite v Elevator Center affichez plusieurs appels d'alarme dans un seul mode de récupération et revenez aux conversations de chat.

Pour la version américaine : Dans rubrique **Services > Ascenseur > Mode de récupération** Le mode de récupération ne doit pas être activé. **Cette étape est nécessaire pour respecter la législation américaine.** Chaque appel d'alarme sera en Elevator Center maintenu comme un nouveau record.

La fin du mode de récupération doit être définie dans l'interface Web de configuration v **rubrique Services > Ascenseur > Mode de récupération**. Le mode de récupération peut être quitté par l'une des options suivantes :

- **avec le bouton ALARM2** – lors de l'utilisation de l'interrupteur, le bouton ALARM2 est situé sur l'unité principale, voir [Connecteurs 2N Sentrio Cabin \(p. 24\)](#)
- **en introduisant le mot de passe sur l'écran**
 1. Au milieu de l'écran de l'unité principale **2N Sentrio Cabin** maintenez votre doigt sur le bord supérieur pendant environ 5 secondes. Le menu secret s'ouvrira alors.
 2. Saisissez le mot de passe et confirmez.
- **en saisissant le mot de passe par DTMF** - le mot de passe est envoyé dans le dispositif sous forme de DTMF lors de l'appel et ne peut être composé que de chiffres (16 au maximum). Le mot de passe est entré dans le DTMF sous le format « *mot de passe* ». Par exemple, si le mot de passe est 12345, vous devez saisir « *12345* » dans l'appel.

Contrôle des appareils 2N Sentrio Lobby

L'appareil **2N Sentrio** est équipé d'un écran tactile pour une utilisation intuitive.

Le dispositif est conçu pour rester verrouillé jusqu'à ce qu'on en ait besoin.

Tableau de bord

Le tableau de bord est la page d'accueil par défaut de l'appareil, qui s'affiche immédiatement après le déverrouillage (réveil) de l'appareil. Il sert de point de navigation principal dans l'interface utilisateur.

Le tableau de bord affiche une liste de tous les communicateurs d'urgence connectés. Les communicateurs qui requièrent une attention particulière sont automatiquement placés en tête de liste. La liste indique également l'heure du dernier appel effectué sur le communicateur.

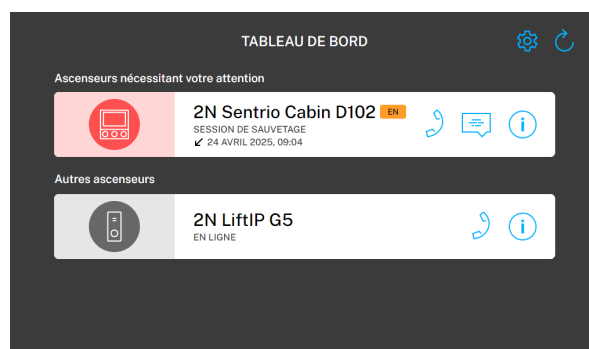

Rétro-éclairage des communicateurs nécessitant une attention particulière







Mise en évidence rouge - l'ascenseur est en mode d'urgence ou de déclenchement







Surbrillance orange - le communicateur signale une erreur

Actions possibles	Exécution	Résultat de l'action
Affichage du menu Paramètres		Sur l'écran de l'appareil s'affiche Menu Paramètres (p. 56) .

Actions possibles	Exécution	Résultat de l'action
<p>Démarrer un appel</p>	 <p>La roue orange indique qu'un appel est en cours sur l'appareil.</p>	<p>Le communicateur reçoit automatiquement l'appel et la connexion est établie. Si un autre appel est en cours sur le communicateur, il vous sera demandé si vous souhaitez mettre fin à l'appel en cours avant que l'appel ne soit connecté.</p>
<p>Envoi d'un message texte</p>		<p>Une sélection de messages prédéfinis s'affiche.</p> <p>Vous pouvez également rédiger votre propre message. Le texte du rapport lui-même n'est pas traduit.</p> <p>Les icônes i / ? indiquent si le message est un message d'information ou une question.</p>
<p>Afficher les détails de l'état de l'appareil</p>	<p>Cliquer sur une ligne</p>	<p>Affiche tous les motifs nécessitant une attention particulière :</p> <ul style="list-style-type: none"> • État d'urgence • Mode de récupération • Erreur de configuration détectée • Erreur audio détectée • Défauts détectés sur les boutons
<p>Pour afficher des informations sur le communicateur</p>		<p>Détail affiche des informations supplémentaires sur l'appareil : son état de connexion, la version du micrologiciel, l'adresse MAC, le numéro de série.</p> <p>En détail, l'appareil peut être localisé à l'aide de . Lorsque l'appareil est localisé, il déclenche une alarme sonore ou visuelle pour faciliter l'identification du matériel.</p>
<p>Mise à jour de la liste des appareils</p>		<p>La liste des appareils et leur état sont mis à jour en permanence. Cette action permet d'effectuer une mise à jour manuelle.</p>

Appel

Le dispositif **2N Sentrío Lobby** active l'appel avec la plus haute priorité.

Actions possibles	Exécution	Résultat de l'action
Démarrer un appel	 <p>La roue orange indique qu'un appel est en cours sur l'appareil.</p>	<p>Le communicateur reçoit automatiquement l'appel et la connexion est établie. Si un autre appel est en cours sur le communicateur, il vous sera demandé si vous souhaitez mettre fin à l'appel en cours avant que l'appel ne soit connecté.</p>
Envoi d'un message texte		<p>Une sélection de messages prédéfinis s'affiche.</p> <p>Vous pouvez également rédiger votre propre message. Le texte du rapport lui-même n'est pas traduit.</p> <p>Les icônes i / ? indiquent si le message est un message d'information ou une question.</p> <p>→ Envoi de messages texte à partir de 2N Sentrío Lobby (p. 53)</p>
Appel raccroché		<p>L'appel est terminé.</p> <p>Un message texte envoyé à 2N Sentrío Cabin continuera d'apparaître sur l'écran.</p>
Prolonger un appel en cours		<p>Le communicateur a une longueur d'appel définie. Cette action prolongera l'appel en cours et retardera sa fin automatique.</p> <p>L'appel ne peut pas être prolongé au-delà de la durée maximale d'appel définie pour 2N Sentrío Lobby (Calling > General settings).</p>

Envoi de messages texte à partir de 2N Sentrío Lobby





La solution **2N Sentrío** permet non seulement la transmission de la voix, mais aussi la transmission de messages textuels. Sur le site **2N Sentrío Lobby**, les messages prédéfinis sont disponibles dans différentes versions linguistiques. Lorsqu'un message est envoyé, il s'affiche automatiquement sur l'appareil de destination **2N Sentrío Cabin** dans la langue définie sur cet appareil. Grâce à cette fonction, les personnes se trouvant dans la cabine de l'ascenseur **2N Sentrío Cabin** peuvent communiquer dans leur langue préférée, même si l'appareil **2N Sentrío Lobby** utilise une langue différente.

En plus des messages prédéfinis, le **2N Sentrío Lobby** vous permet d'écrire et d'envoyer vos propres messages. Les messages personnalisés sont affichés sur l'écran **2N Sentrío Cabin** tels qu'ils ont été écrits. Ils ne sont pas traduits automatiquement. Vous pouvez créer des messages d'information ou des questions avec des options de réponse Oui/Non.

Envoi de messages textuels





L'envoi de messages n'est possible qu'entre les appareils **2N Sentrio**, qui sont connectés soit par des appels locaux, soit par un compte d'envoi API HTTP. Si vous avez établi la connexion comme décrit dans [Connexion 2N Sentrio Lobby à la cabine de l'ascenseur \(p. 38\)](#), vous êtes prêt à envoyer des messages texte.

1. Si la messagerie texte est disponible, l'appareil affiche l'icône .
2. Cliquez sur  pour afficher un menu de messages prédéfinis. Cliquez sur le message pour sélectionner celui que vous souhaitez envoyer.
Vous pouvez également rédiger votre propre message. Le texte du rapport lui-même n'est pas traduit.
Les icônes  /  indiquent si le message est un message d'information ou une question.
3. Confirmez le message dans la boîte de dialogue.
4. La réponse à la question posée est affichée dans la même boîte de dialogue.

Une fois la boîte de dialogue fermée, vous pouvez supprimer le message envoyé en cliquant sur  dans le coin supérieur droit du menu des messages texte.

Modifier les messages prédéfinis

Le libellé des messages prédéfinis et leurs mutations linguistiques peuvent être modifiés dans l'interface de configuration web du dispositif **2N Sentrio Lobby**.

1. Allez sur **Services > Text Messages**.
2. Extrait de  **Texte original** :
3. Apportez les modifications nécessaires au fichier téléchargé. Les abréviations des langues sont au format standard ISO 639-1.
4. Télécharger le fichier sauvegardé  en tant que **Texte de l'utilisateur**.

Rapport d'information sur l'arrivée d'un technicien (TechnicianArrival)

Si certains ascenseurs sont en état d'urgence ou en mode libération lorsque l'appareil est déverrouillé, vous verrez l'option d'envoyer un message technicien arrivée (TechnicianArrival). Vous devez confirmer que le

message a été envoyé. Le message est ensuite envoyé à l'équipement de tous les ascenseurs qui sont en mode d'urgence ou de déblocage.

Pour modifier le libellé du message TechnicienArrivée, il faut éditer la ligne correspondante dans le fichier des messages prédéfinis, voir ci-dessus.

Verrouillage de l'appareil

L'appareil est destiné à être utilisé uniquement dans les situations d'urgence. Pour éviter toute utilisation accidentelle ou non autorisée, il est recommandé de le verrouiller.

Moyens possibles de déverrouiller votre appareil :

- **Saisie du code de déverrouillage**
Le code est défini dans l'interface de configuration web : **Matériel > Affichage > Déverrouiller l'appareil avec.**
- **Utilisation d'une entrée externe**
L'appareil peut être verrouillé par un interrupteur externe connecté au matériel de l'appareil **2N Sentrio Lobby**. Il peut s'agir d'un bouton, d'un interrupteur, d'une serrure à clé électrique, etc.

Déverrouiller votre appareil à l'aide d'un code

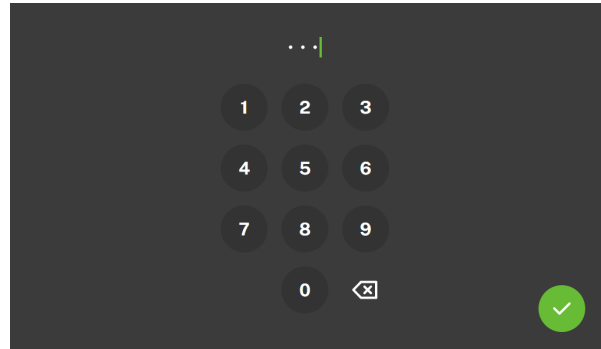

NOTE

Si certains ascenseurs sont en état d'urgence ou en mode libération lorsque l'appareil est déverrouillé, vous verrez l'option d'envoyer un message technicien arrivée (TechnicianArrival). Vous devez confirmer que le message a été envoyé. Le message est ensuite envoyé à l'équipement de tous les ascenseurs qui sont en mode d'urgence ou de déblocage.

Actions possibles	Exécution	Résultat de l'action
Déverrouiller l'appareil à l'aide d'un code	Réveillez l'écran, entrez le code et confirmez.	L'appareil est débloqué et vous pouvez accéder à d'autres états de fonctionnement et effectuer d'autres actions. Après trois tentatives incorrectes d'introduction du code, vous devez attendre 60 secondes avant de réessayer.
Déverrouiller l'appareil en entrant	Activation de l'entrée externe	L'appareil est débloqué et vous pouvez accéder à d'autres états de fonctionnement et effectuer d'autres actions.

Paramètres de déverrouillage des appareils

La méthode d'activation et de déverrouillage du dispositif est définie dans l'interface de configuration web **2N Sentrío Lobby**.

Déverrouillage par saisie

1. Connecter l'entrée externe au connecteur situé à l'arrière du dispositif **2N Sentrío Lobby**, voir [Placement des éléments sur l'appareil \(p. 11\)](#).
2. Accédez à la section **Hardware > Écran**.
3. Activez le paramètre **Déverrouillez l'appareil en entrant**.
Par défaut, l'appareil est verrouillé ; il se déverrouille lorsque l'entrée est activée. Pour sélectionner la logique opposée, activez **Inverted Unlock Input** dans **Hardware > Digital Inputs**.

Paramètres du code d'accès

1. Accédez à la section **Hardware > Écran**.
2. Activer le paramètre **Déverrouiller l'appareil avec le code**.
3. Dans le paramètre **Code de déverrouillage** réglez le code numérique à saisir sur l'écran **2N Sentrío Lobby**.



NOTE

Si les deux méthodes de déverrouillage sont actives, vous pouvez utiliser l'une ou l'autre méthode pour déverrouiller l'appareil.

Menu Paramètres

Appuyer sur le bouton  sur la page d'accueil de l'écran afin d'afficher la section paramètres. Ce menu permet de configurer les paramètres locaux de l'appareil.

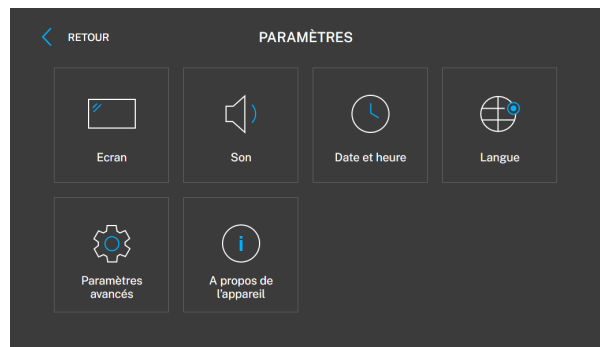

Ecran

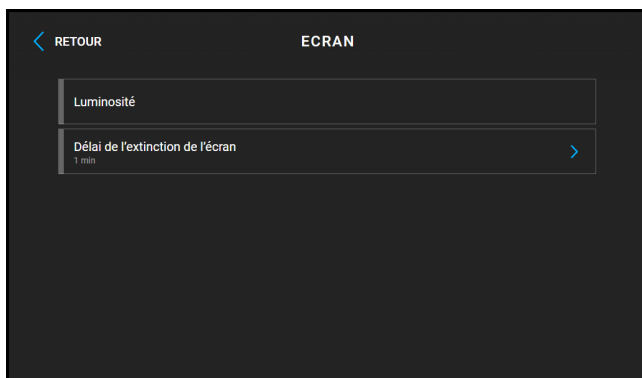

Luminosité – Permet d'ajuster la valeur de la luminosité de l'écran.

Délai de désactivation de l'écran – délai après lequel l'appareil passe automatiquement en Mode veille en cas d'inactivité.

Son

Volume de la sonnerie – Permet d'ajuster le volume de la sonnerie lors d'un appel entrant.

Volume d'appel – Il définit le volume de l'appel téléphonique.

Sonnerie – Permet de définir le type de sonnerie lors d'un appel entrant sur le moniteur.

Date et heure

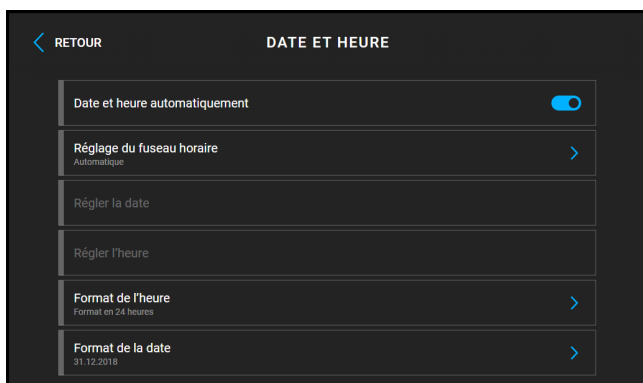

Date et heure automatiquement – il active le mode où la date et l'heure du réseau seront utilisées.

Réglage du fuseau horaire – il définit la zone horaire pour l'emplacement d'installation de l'appareil. Paramètres déterminent le décalage temporel et les transitions de l'heure d'été et d'hiver.

Paramétrer la date – Permet d'ajuster la date manuellement.

Paramétrer l'heure – Permet d'ajuster l'heure manuellement.

Format de l'heure – Permet de définir le format de l'heure à afficher.

Format de la date – Définir le format de la date à afficher.

Langue

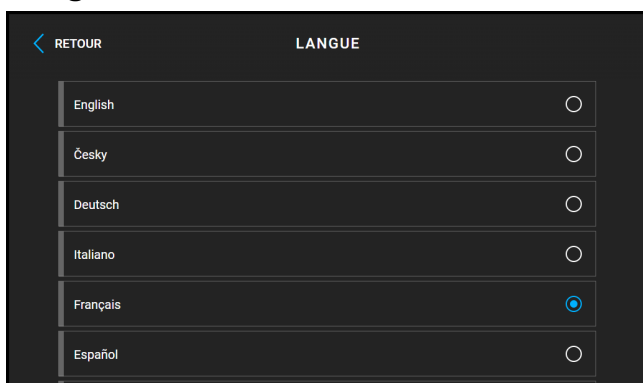

Langue – permet de définir la langue des textes affichés à l'écran. Une des huit langues prédéfinies peut être sélectionnée.

Langue de l'utilisateur – définit la langue des textes affichés à l'écran depuis le fichier de langue téléchargé de la localisation d'utilisation.

Paramètres avancés

Le code d'accès aux paramètres avancés est défini dans l'interface de configuration web (Matériel > Affichage > Code des paramètres avancés > Code des paramètres avancés).

Paramètres réseau



NOTE

Les paramètres du réseau peuvent également être définis dans l'interface de configuration web, dans **Systeme > Réseau**.

Paramètres réseau / Général

- **Utiliser le serveur DHCP** – activez l'obtention automatique de l'adresse IP à partir du serveur LAN DHCP. Si le serveur DHCP n'est pas disponible ou n'est pas accessible sur votre LAN, utiliser paramétrer le réseau manuellement.
- **Paramètres de l'Adresse IP statique** – définit l'adresse IP statique, le masque de réseau et la passerelle par défaut. Les paramètres sont utilisés si le paramètre Utiliser le serveur DHCP n'est pas autorisé.
- **Mode de port requis** – définissez le port de l'interface réseau par défaut (Automatique ou Half Duplex – 10 Mbps). Permet de réduire la vitesse de transmission à 10 Mbps si l'infrastructure du réseau utilisée (câblage) ne peut pas supporter 100 Mbps.

Gestion des ascenseurs

Cette section affiche une liste de tous les communicateurs 2N lift visibles dans le réseau local. Les appareils déjà ajoutés apparaissent en haut de la liste.

- - ajouter l'appareil de la liste.
- - afficher des informations sur l'appareil et la possibilité de régler certains paramètres de l'appareil, voir ci-dessous
- - recharger la liste
- - ajouter un appareil en entrant les paramètres du réseau
- **Paramètres de l'appareil**
 - - localiser l'appareil
 - - supprimer des appareils du répertoire
 - **Nom de l'appareil** - identification de l'appareil dans le répertoire
 - **URL SIP** - adresse de la destination appelée
 - **Nom d'utilisateur** (non disponible sur le réseau local) - connexion au compte API HTTP, qui est nécessaire pour une communication correcte avec l'appareil en dehors du réseau local.
 - **Mot de passe** (non disponible dans le réseau local) - mot de passe du compte API HTTP, qui est requis pour une communication correcte avec l'appareil en dehors du réseau local (non disponible dans le réseau local).
 - Détail affiche des informations supplémentaires sur l'appareil : son état de connexion, la version du micrologiciel, l'adresse MAC, le numéro de série.

Redémarrez l'appareil

L'ensemble du processus de redémarrage prend environ 30 secondes. Une fois le redémarrage terminé, lorsque l'appareil obtient sa propre adresse IP, une fenêtre de connexion apparaîtra automatiquement.

A propos de l'appareil

Cette section fournit les informations de base de l'appareil (numéro de série, adresse MAC, version Firmware, adresse IP...).

2N Elevator Center - Entreprise d'ascenseurs

Lift company ils peuvent dans 2N Elevator Center ajouter un appareil, autoriser l'accès Call Center company aux appareils sélectionnés.

La configuration de base est disponible dans le chapitre [Configuration de base 2N Elevator Center \(p. 41\)](#).

Il a une option au-delà de la configuration de base Entreprise d'ascenseurs utilisez ces sections Centre d'ascenseur 2N:

-  – Appareils – affiche les appareils ajoutés pour Entreprise d'ascenseurs. Ces appareils ne peuvent pas être retirés du côté Entreprise de centre d'appels modifier mais peut être renommé. Des informations plus détaillées peuvent être consultées en cliquant sur la carte de l'appareil donné, ou passez de cet onglet directement à l'interface de configuration web.

Il est possible de rechercher, filtrer ou sauvegarder des appareils. La section vous permet également de choisir quelles colonnes ou les informations sur l'appareil seront affichées dans cette section.

-  – Séances de sauvetage – affiche une liste des appels d'alarme en cours.

Les appels d'alarme peuvent être recherchés par emplacement, nom ou ID d'appareil. La section vous permet également de choisir quelles colonnes ou les informations sur l'appel d'alarme seront affichées dans cette section.



ASTUCE

Pour rechercher rapidement un appareil spécifique, il est possible d'utiliser l'URL. Il est recommandé de l'enregistrer.

Chaque dossier possède son propre identifiant de groupe, qui permet d'y effectuer des recherches à l'aide d'une URL.

Lorsque vous cliquez sur un dossier, l'URL peut se présenter comme suit : « <https://ec.my2n.com/groups/b4ec4200-2118-4271-bb74-deb537ba4b8b/rescue-sessions?search=12345> », où :



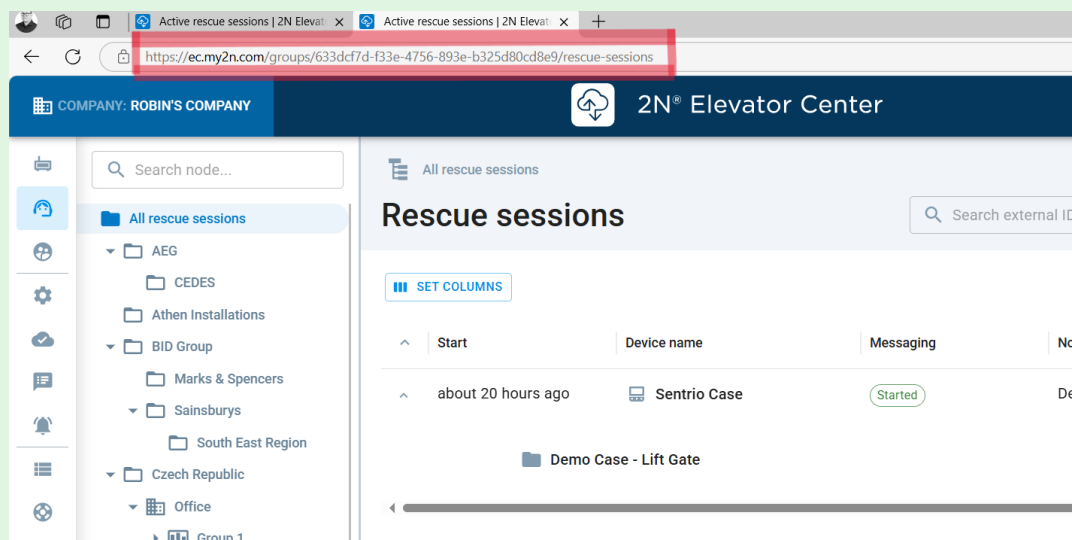



- « b4ec4200-2118-4271-bb74-deb537ba4b8b » – ID du groupe du dossier
Il est recommandé d'utiliser l'ID de groupe du dossier supérieur afin de pouvoir effectuer des recherches dans tous les dossiers.
- « 12345 » – numéro de l'ascenseur recherché



-  – Utilisateurs – affiche l'utilisateur Entreprise de centre d'appels et leurs rôles. L'administrateur de l'entreprise a la possibilité d'utiliser un bouton **Créer un nouvel utilisateur** ajoutez d'autres utilisateurs et attribuez-leur leur rôle. Après avoir créé un utilisateur, le nouvel utilisateur recevra un e-mail automatique avec un mot de passe temporaire et une invitation à se connecter et à créer son propre nouveau mot de passe.

Rôles des utilisateurs :

- Administrateur de l'entreprise : un utilisateur doté de ce rôle peut créer et gérer des comptes d'utilisateurs pour l'entreprise. Seul l'administrateur de l'entreprise peut accéder à la section Messages de discussion ajouter, supprimer et modifier des messages.
- Spécialiste – un utilisateur avec ce rôle a des droits limités par rapport à l'administrateur de l'entreprise :
 - ne peut pas créer et gérer des comptes d'utilisateurs, mais uniquement modifier les leurs
 - n'a pas accès à la section Clés de sécurité de l'API partenaire
- Opérateur – un utilisateur avec ce rôle doit recevoir des appels d'alarme. Pour simplifier l'orientation dans le système, il dispose d'une section disponible Séances de sauvetage, Messages de discussion (sans possibilité de modifier les messages), Utilisateurs (avec la possibilité de modifier uniquement votre compte utilisateur) a Séances de sauvetage de l'histoire.

-  – Configuration Templates – les nouveaux appareils ajoutés sont configurés automatiquement selon le modèle enregistré. Un nouveau modèle pour les appareils déjà ajoutés peut être utilisé pour des appareils individuels ou collectivement.
-  – Device type firmware settings – possibilité de configurer un micrologiciel spécifique pour le type d'appareil sélectionné. Permet d'activer/désactiver la mise à jour automatique du micrologiciel. Les appareils nouvellement ajoutés à l'2N Elevator Center seront mis à jour vers une version spécifique du micrologiciel, si celle-ci est sélectionnée.
-  – Messages de discussion – affiche les messages prédéfinis enregistrés. Vous pouvez également modifier ou créer de nouveaux messages ici. Pour plus d'informations, voir [Comment saisir des messages prédéfinis et leurs mutations linguistiques \(p. 65\)](#).
-  – Notification center – possibilité d'envoyer des notifications par e-mail pour des événements définis et des appareils sélectionnés (pour un nœud ou un dossier).
-  – Bulk actions – possibilité d'effectuer des actions groupées sur les appareils sélectionnés, par exemple mise à jour du micrologiciel, modification de la configuration, redémarrage de l'appareil, etc.
-  – Séances de sauvetage de l'histoire – affiche les appels d'alarme terminés. Colonne **Messagerie** indique si la communication textuelle a été utilisée pendant l'appel d'alarme. Les appels d'alarme peuvent être recherchés par emplacement, nom ou ID d'appareil. La section vous permet également de choisir quelles colonnes ou les informations sur l'appel d'alarme seront affichées dans cette section.
-  – Clés de sécurité de l'API partenaire

Centre d'ascenseur 2N pour l'expédition – Entreprise de centre d'appels



The screenshot displays a web application interface for managing devices. On the left, a sidebar shows a hierarchical tree view of nodes: 'All devices', 'USA', 'Manhattan', and '5th Avenue'. The main content area is titled 'Devices' and features a search bar with the placeholder text 'Search name, serial number, SIM and node'. Below the search bar are buttons for 'SET COLUMNS', 'SET FILTERS', and 'DOWNLOAD DATA'. A message indicates '2 devices in this company'. A table lists the following devices:

<input type="checkbox"/>	Device name ↑	Serial number	FW version	Device type	Status	SIM ICCID	
<input type="checkbox"/>	Moje Sentrío	92-0083-0012	2.45.0.73.0	2N Sentrío Cabin - US	Offline	-	...
<input type="checkbox"/>	Vydris	92-0083-0077	2.45.0.73.0	2N Sentrío Cabin - EU	Offline	-	...



At the bottom right of the table, it shows 'Rows per page: 25' and '1-2 of 2' with navigation arrows.

1. Affiche une liste de toutes les entreprises qui ont attribué Entreprise de centre d'appels un appareil. Les appareils sont regroupés en nœuds. En fonction du nœud sélectionné, les appareils sont affichés dans la section Appareils.
2. Afficher la section sélectionnée, par ex. Appareils.

3. Section 2N Elevator Center:

-  – Appareils – affiche les appareils avec autorisation pour cela Entreprise de centre d'appels. Ces appareils ne peuvent pas être retirés du côté Entreprise de centre d'appels modifier mais peut être renommé. Des informations plus détaillées peuvent être consultées en cliquant sur la carte de l'appareil donné, ou passez de cet onglet directement à l'interface de configuration web. Il est possible de rechercher, filtrer ou sauvegarder des appareils. La section vous permet également de choisir quelles colonnes ou les informations sur l'appareil seront affichées dans cette section.
-  – Séances de sauvetage – affiche une liste des appels d'alarme en cours. Les appels d'alarme peuvent être recherchés par emplacement, nom ou ID d'appareil. La section vous permet également de choisir quelles colonnes ou les informations sur l'appel d'alarme seront affichées dans cette section.
-  – Utilisateurs – affiche l'utilisateur Entreprise de centre d'appels et leurs rôles. L'administrateur de l'entreprise a la possibilité d'utiliser un bouton **Créer un nouvel utilisateur** ajoutez d'autres utilisateurs et attribuez-leur leur rôle. Après avoir créé un utilisateur, le nouvel utilisateur recevra un e-mail automatique avec un mot de passe temporaire et une invitation à se connecter et à créer son propre nouveau mot de passe.



Rôles des utilisateurs :

- Administrateur de l'entreprise : un utilisateur doté de ce rôle peut créer et gérer des comptes d'utilisateurs pour l'entreprise. Seul l'administrateur de l'entreprise peut accéder à la section Messages de discussion ajouter, supprimer et modifier des messages.
- Spécialiste – un utilisateur avec ce rôle a des droits limités par rapport à l'administrateur de l'entreprise :
 - ne peut pas créer et gérer des comptes d'utilisateurs, mais uniquement modifier les leurs
- Opérateur – un utilisateur avec ce rôle doit recevoir des appels d'alarme. Pour simplifier l'orientation dans le système, il dispose d'une section disponible Séances de sauvetage, Messages de discussion (sans possibilité de modifier les messages), Utilisateurs (avec la possibilité de modifier uniquement votre compte utilisateur) a Séances de sauvetage de l'histoire.
-  – Messages de discussion – affiche les messages prédéfinis enregistrés. Vous pouvez également modifier ou créer de nouveaux messages ici. Pour plus d'informations, voir [Comment saisir des messages prédéfinis et leurs mutations linguistiques \(p. 65\)](#).
-  – Séances de sauvetage de l'histoire – affiche les appels d'alarme terminés. Colonne **Messagerie** indique si la communication textuelle a été utilisée pendant l'appel d'alarme. Les appels d'alarme peuvent être recherchés par emplacement, nom ou ID d'appareil. La section vous permet également de choisir quelles colonnes ou les informations sur l'appel d'alarme seront affichées dans cette section.

4. Affiche le profil connecté et permet de se déconnecter du compte.

Comment afficher et gérer les appels d'alarme

Lorsqu'un appel d'alarme est actif, l'appareil est affiché dans la liste Séances de sauvetage et vous devez cliquer pour l'ouvrir. L'écran de base de gestion de l'appel d'alarme apparaîtra alors.

1. Flux vidéo – lorsque vous cliquez dessus, affiche la transmission vidéo actuelle de la cabine de l'ascenseur.
2. Informations détaillées – affiche des informations de base sur l'appareil et son inclusion dans le nœud.
3. Communicateur texte
 - a. Afficher les messages - affiche les messages déjà envoyés.
 - b. Messagerie directe – permet la communication par messagerie texte directe.
4. Messages texte prédéfinis
 - a. A gauche se trouve la langue affichée sur l'équipement dans la cabine de l'ascenseur, à droite se trouve la langue de l'opérateur.
 - b. Sélection de messages texte prédéfinis
 - fournir des informations Information – 
 - question avec réponses Oui / Non Question (réponse oui/non) – 

Comment communiquer par SMS



L'opérateur a la possibilité de communiquer avec l'appareil par SMS **2N Sentrico** à la cabine d'ascenseur de 2 manières :



- en saisissant directement le texte - il faut cliquer sur "Ecrire un message personnalisé dans..." et choisir si le message est une phrase d'annonce ou une question avec réponses Oui/Non.
- en utilisant des messages prédéfinis – messages d'information ou questions avec réponses Oui/Non. L'avantage des messages prédéfinis est la possibilité de mutations linguistiques pré-traduites. Ceci permet de communiquer avec l'opérateur et le passager de la cabine qui ne parle pas la même langue. Le message peut être envoyé en utilisant  , qui s'affiche lorsque la souris survole la ligne donnée.

Comment saisir des messages prédéfinis et leurs mutations linguistiques

Section Messages de discussion affiche les messages prédéfinis enregistrés. Les messages peuvent également être modifiés ou créés ici, et ces modifications peuvent être effectuées par un utilisateur de l'entreprise disposant du rôle d'administrateur de l'entreprise.

Pour créer un nouveau message, utilisez la procédure suivante :

1. Les messages sont regroupés en catégories, vous pouvez choisir parmi les catégories de messages prédéfinies **Communication introductive, Enquête, Actions et informations de secours, Processus de réparation et Informations système**. Il y a des messages prédéfinis dans cette catégorie. Créez un nouveau message en utilisant le bouton **Créer un message**. Si vous souhaitez modifier un message, cliquez simplement dessus et la procédure suivante est la même.
2. Appuyez sur le bouton pour créer un nouveau message **Créer un message**.
3. Remplissez le nom du message sous lequel le message sera affiché dans la liste.
4. Sélectionnez un type de message :
 - fournir des informations Information – 
 - question avec réponses Oui / Non Question (réponse oui/non) – 
5. Dans la colonne de droite Langues à modifier sélectionnez les mutations de la langue des messages.
6. Remplissez le texte du message dans les mutations linguistiques sélectionnées. Le message est limité à 80 caractères. En cas de dépassement, l'intégralité du message ne sera pas affichée sur l'écran de l'appareil **2N Sentrico** (voir la police teintée en rouge dans l'aperçu dans le cadre noir).
7. Enregistrez le message à l'aide du bouton **Créer**.

Les messages peuvent être librement déplacés entre les sections de la liste en utilisant  et supprimez en utilisant .

Les rapports peuvent également être sauvegardés au format .csv à l'aide du bouton [Téléchargez tous les messages](#).

Interface de configuration Web

Orientation de base



La page d'accueil affichée est illustrative. L'affichage des tuiles dépend de la disponibilité des fonctionnalités sur l'appareil concerné.

La page d'accueil s'affiche après la connexion dans l'interface web de configuration **2N Sentrío**. Il est possible d'y revenir à tout moment via la touche  placée dans le coin supérieur gauche des autres pages de l'interface web de configuration. Dans l'en-tête de la page s'affiche le nom de l'appareil (voir paramètre Nom de l'appareil dans la **section Services > Serveur web**).

Menu

Vous pouvez utiliser le menu situé dans le coin supérieur droit de l'interface web pour sélectionner la langue. Vous pouvez vous déconnecter à l'aide du bouton Déconnexion situé dans le coin supérieur droit de la page, consulter l'aide à l'aide de l'icône représentant un point d'interrogation ou utiliser la bulle pour faire part de vos commentaires.

Légende

La page d'accueil sert de premier niveau d'orientation et de navigation rapide (en cliquant sur n'importe quelle tuile) vers des parties sélectionnées de la configuration **2N Sentrio**.



Se connecter à l'interface de configuration web

2N Sentrio est configuré à l'aide de l'interface de configuration Web. Pour y accéder, vous devez connaître l'adresse IP de l'appareil ou le nom de domaine de l'appareil. L'appareil doit être connecté au réseau IP local et doit être alimenté.

Nom de domaine

Il est possible de se connecter à l'appareil en saisissant le nom de domaine au format « hostname.local ». Le hostname du nouvel appareil se compose du nom de l'appareil et de son numéro de série. Les formats des noms des appareils dans hostname sont indiqués ci-dessous. Le numéro de série est saisi dans le nom de domaine sans trait d'union. Le hostname peut être modifié ultérieurement dans la section Système > Réseau.

Le nom de domaine par défaut de l'appareil 2N Sentrio: 2NSentrioCabin/2NSentrioLobby-{numéro de série sans tirets}.local (par exemple.: « 2NSentrioCabin/2NSentrioLobby-000000001.local »)

Se connecter à l'aide d'un nom de domaine présente l'avantage d'utiliser l'adresse IP dynamique de l'appareil. Tandis que l'adresse IP dynamique change, le nom de domaine reste le même. Des certificats signés par une autorité de certification de confiance peuvent être générés pour un nom de domaine.

Se connecter à l'interface de configuration web

1. Après l'avoir saisie, un écran de connexion s'affichera.
Si l'écran de connexion n'apparaît pas, c'est que l'adresse IP ou le port saisi dans le navigateur web est erroné, ou que le serveur web d'administration a été désactivé. Si vous n'avez pas de certificat généré pour l'adresse IP ou le nom de domaine, vous pouvez recevoir un avertissement concernant un certificat de sécurité non valide. Dans ce cas, vous devez confirmer que vous souhaitez accéder à l'interface de configuration web.
2. Entrer les identifiants de connexion
Les identifiants de connexion par défaut sont :
Nom d'utilisateur : **Admin**
Mot de passe : **2n**
Après vous être connecté pour la première fois, vous devez immédiatement modifier votre mot de passe.
Après connexion via le mot de passe par défaut, l'accès aux fonctions de l'interface web de configuration est limité.



ASTUCE

Il est recommandé d'utiliser un mot de passe difficile à déchiffrer. Il est déconseillé d'utiliser des noms, des noms de lieux ou de choses dans les mots de passe, en particulier ceux qui ont un lien direct avec l'utilisateur.

Pour une plus grande sécurité du mot de passe, nous recommandons :

- d'utiliser un générateur de mots de passe aléatoires
- un mot de passe composé d'au moins 12 caractères
- de combiner différents caractères provenant de différents jeux de caractères (par exemple, majuscules/minuscules, chiffres, caractères spéciaux, etc.)

Navigateurs recommandés

L'interface de configuration web est optimisée pour les navigateurs web basés sur Chrome (tels que Google Chrome, Microsoft Edge ou Opera). Lorsque vous utilisez d'autres navigateurs, il peut y avoir de légères différences de fonctionnalité dans l'apparence de l'interface.

État

La section État affiche clairement les informations et les propriétés actuelles de l'appareil.

Ascenseur

Le menu Ascenseur affiche des informations sur le modèle, ses propriétés et ses états d'erreur.

Statut de l'ascenseur

ID d'ascenseur – définit le numéro d'identification de l'ascenseur ou du communicateur d'ascenseur, qui est envoyé ou lu lors des appels individuels. Le numéro d'identification doit être composé d'un maximum de 16 chiffres.

Dernier appel de contrôle réussi - affiche l'heure du dernier appel de contrôle réussi.

Prochain appel de contrôle – indique l'heure du prochain appel de contrôle régulier.

Mode de récupération – indique si le mode de récupération est actuellement actif.

Relais de blocage actif - affiche l'état de la sortie du relais où le paramètre sera actif en cas d'enregistrement SIP ou d'erreur de configuration. Si l'une de ces erreurs se produit, l'ascenseur est bloqué.

Microphone externe - indique la connexion d'un microphone externe à l'appareil.



ATTENTION

Lorsque l'appareil fonctionne, la modification de l'état de connexion du microphone externe ne change pas. L'état actuel du microphone externe n'est détecté qu'au démarrage/redémarrage de l'appareil.

États d'erreur

Erreur d'enregistrement SIP – indique s'il y a actuellement un problème avec l'enregistrement du compte SIP.

Erreur de configuration – indique si l'appareil dispose d'une configuration valide pour les appels d'alarme (ALARM1).

Panne audio – indique si le dernier test audio s'est terminé avec succès et donc aucune erreur audio n'a été enregistrée.

Panne du bouton ALARM1 – indique si le bouton ALARM1 est actuellement défectueux.

Vérifier l'erreur d'appel – indique si le dernier appel de contrôle a échoué.

Appareil

Le menu Appareil affiche des informations sur le modèle et ses caractéristiques, la version du firmware et du bootloader, etc.

Infos sur l'appareil

Un certificat d'usine est installé – spécifiez le certificat d'utilisateur et la clé privée pour valider le droit à l'interphone de communiquer avec l'ACS.

Localiser l'appareil – signalisation visuelle ou acoustique d'un appareil.

Services

Le menu Services affiche l'état de l'interface réseau et des services sélectionnés.

Enregistrements des appels

Le menu Registre des appels affiche un aperçu de tous les appels que vous avez effectués. Chaque appel comporte les informations suivantes :

- type de contact,
- ID du correspondant/appelant,
- date et l'heure de l'exécution,
- durée de l'appel et son statut (entrant, sortant, manqué, décroché ailleurs, bouton de sonnette).

Le champ de recherche permet une recherche en texte intégral dans le nom des appels. La case à cocher est utilisée pour marquer tous les enregistrements pour une suppression en masse. L'enregistrement d'appel sélectionné peut également être supprimé séparément à l'aide de la touche . La vue d'ensemble affiche les 20 derniers enregistrements, classés de l'appel le plus récent au plus ancien.

Événements

Le menu Événements affiche les 500 derniers événements enregistrés par l'appareil. Chaque événement contient l'heure et la date, le type d'événement et une description spécifiant l'événement. Les événements peuvent être filtrés par type dans un menu déroulant, au-dessus du journal des événements.

Événements	Signification
AudioLoopTest	Réalisation d'un test de boucle audio automatique.
CallSessionStateChanged	Événement décrivant la direction / l'état de l'appel, l'adresse, le numéro de session et le numéro de séquence d'appel.
CallStateChanged	Lorsque le statut de l'appel change (sonnerie, connecté, terminé), il indique également la direction (entrant, sortant) et l'identification de l'autre partie ou du compte SIP.
CapabilitiesChanged	Événement informant d'une modification de la liste des informations disponibles de l'appareil.
CheckingCall	Événement qui informe sur l'état de l'appel de contrôle.
ConfigurationChanged	Changement de configuration de l'appareil.
DeviceState	Indication de l'état du périphérique, démarrage de l'appareil, par exemple.
DtmfEntered	Recevoir un code DTMF en cours d'appel ou localement en dehors d'un appel.
ErrorStateChanged	Informe sur l'état d'erreur de l'appareil.
ExternalCameraStateChang- ged	Signale un changement de statut de la caméra externe jointe.
InputChanged	Il signale un changement dans l'entrée logique.
KeyPressed	Généré chaque fois que vous appuyez sur une touche (les chiffres du clavier numérique sont 0, 1, 2 ..., 9 et les touches de numérotation rapide sont %1,%2 ...).
KeyReleased	Généré chaque fois que vous relâchez un bouton (les chiffres du clavier numérique sont 0, 1, 2 ..., 9 et les boutons de numérotation rapide sont %1, %2 ...).
LogAutomationEvent	

Événements	Signification
LoginBlocked	En cas de saisie de 3 mauvais logins lors de la connexion dans l'interface web de configuration. Comporte les données sur l'adresse IP de ces accès, sur l'heure, la zone horaire et l'uptime de l'appareil (temps depuis le dernier redémarrage en secondes).
OutputChanged	Signale une modification de l'état de la sortie logique.
RegistrationStateChanged	Modification de l'état d'enregistrement du proxy SIP.
RescueStateChanged	Signale un changement d'état du mode d'extraction.

Répertoire

La section Répertoire est l'une des parties les plus importantes de la configuration de l'appareil. Elle sert à créer et à gérer les contacts .



Utilisateurs



ATTENTION

Pour les besoins de la communication d'urgence dans l'ascenseur, il est nécessaire d'avoir au moins un utilisateur dans le Répertoire avec un numéro de téléphone et le mode de **Confirmation sélectionné** .

La fonction de recherche du menu Appareils fonctionne comme une recherche en texte intégral dans les noms et les numéros de téléphone. Il recherche tous les matchs de la liste complète **Trouvez un appareil** est utilisé pour rechercher les appareils enregistrés ou les ajouter à la liste.

Ajouter un utilisateur permet de créer un nouvel utilisateur, l'icône permet d'afficher le détail des paramètres de l'utilisateur . L'icône permet de supprimer un utilisateur de la liste, lorsque toutes ses données saisies seront supprimées . La liste peut être triée par nom, numéro de téléphone ou mode de confirmation. 15, 25 ou 50 appareils peuvent être affichés sur 1 page de la liste.

Informations utilisateur de base

Chaque entrée de la liste des utilisateurs contient les informations suivantes :

Nom – le nom de l'utilisateur à la position donnée dans l'annuaire téléphonique. Ce paramètre sert à faciliter l'orientation entre les utilisateurs.

Type d'appareil — le type d'appareil est ajustable manuellement ou automatiquement à l'aide de la fonction de recherche des appareils enregistrés dans la liste des appareils du répertoire.

E-mail – l'appareil envoie des informations à ces e-mails, par exemple sur les appels manqués, etc. Il est possible de saisir plusieurs adresses e-mail, séparées par des virgules ou des points-virgules.

Numéros de téléphone des utilisateurs

Il est possible d'attribuer jusqu'à 6 numéros de téléphone à chaque utilisateur de la liste. L'appel sortant est acheminé vers tous les numéros simultanément. Dès que l'appel est connecté à un numéro de téléphone (c'est-à-dire confirmé), les appels vers les autres numéros de téléphone sont interrompus. Cette règle s'applique quel que soit le mode de confirmation défini.

Numéro de téléphone – entrez le numéro de téléphone du poste vers lequel l'appel doit être acheminé. Saisir l'adresse SIP « sip:[utilisateur_identifiant@]domaine[:port] » pour les appels SIP directs, par ex. : « sip:200@192.168.22.15 » ou « sip:nom@votresociété ». Renseignez « device:device_ID » pour les appels locaux et les appels vers l'application 2N My2N. Si vous entrez le symbole /1 ou /2 après le numéro de téléphone, pour les appels sortants, le compte SIP 1 ou SIP 2 sera explicitement utilisé. En ajoutant /S, vous pouvez forcer un appel chiffré, /N non chiffré. Il est possible d'entrer le choix de compte et de chiffrement en même temps, par exemple comme /1S.

Les réglages détaillés du numéro de téléphone peuvent être effectués dans l'édition, qui s'ouvre en appuyant sur le bouton .

Paramètres du numéro de téléphone

- **Type d'appel** – Définit le schéma dans l'URI de la destination appelée. Lorsque vous sélectionnez Sans schéma (non spécifié), l'URI est complété par les données des paramètres du compte SIP. D'autres options incluent l'appel SIP direct (sip:), les appels locaux 2N (device:), les appels pour appareil Crestron (rava:), la connexion à MS Teams (msteams:) ou les appels dans VMS, par ex. AXIS Camera Station (vms:).
- **Destination** – définit des autres parties de l'URI de la destination appelée. Il contient généralement un numéro, une adresse IP, un domaine, un port ou un identifiant de l'appareil. Un astérisque « * » est saisi pour les appels vers le VMS.
- **Compte SIP préféré** – le compte SIP numéro 1 ou numéro 2 est préféré pour les appels.
- **Cryptage des appels** – vous pouvez configurer le cryptage obligatoire des appels ou un appel sans cryptage.

Mode confirmation – détermine comment un appel d'alarme sera reçu pour un numéro donné.

Appel

Le section Appel est une fonction de base de l'appareil **2N Sentrico** – il vous permet d'établir des connexions avec d'autres appareils finaux dans les réseaux IP. L'appareil prend en charge le protocole SIP élargi.

Réglages généraux

Réglages généraux

Temps de conversation maximum – définit la durée maximale de l'appel après laquelle il se termine automatiquement. L'appareil signale la fin prochaine de l'appel en émettant un bip 10 secondes avant la fin de l'appel. Si la durée d'appel maximale est définie sur 0 et que SRTP n'est pas utilisé, l'appel n'est pas chronométré.

Délai de confirmation – définit la durée pendant laquelle un appel peut être confirmé après qu'il a été connecté. Si le temps est écoulé, l'appareil appelle le numéro suivant. Si la confirmation par prise de l'appel est activée, ce paramètre n'est plus pertinent.

Appels sortants

Temps de connexion maximal – Définit le temps de connexion maximal pour les appels sortants après lequel ils sont automatiquement terminés. Si les appels sont acheminés vers le réseau GSM via des passerelles GSM, il est conseillé de définir une valeur d'une durée supérieure à 20 s.

Limite de la durée de sonnerie – réglez le paramètre d'appel sortant et la limite de temps de sonnerie après laquelle les appels doivent automatiquement prendre fin. Si les appels sont dirigés vers le réseau

GSM via des passerelles GSM, il est recommandé de configurer une valeur supérieure à 20 secondes. Valeur minimale: 1 s, valeur maximale: 600 s. Définissez 0 pour désactiver ce paramètre.

Paramètres avancés

Port RTP de départ – réglez le port RTP local de départ dans l'intervalle de la longueur de 64 ports à utiliser pour les transmissions audio et vidéo. La valeur par défaut est 4900 (c.-à-d. que l'intervalle utilisée est 4900–4963). Ce paramètre est commun pour les deux comptes SIP.

Délai d'attente RTP – définir le paquet RTP de flux audio recevant un délai d'attente lors d'un appel. Si cette limite est dépassée (les paquets RTP ne sont pas transmis), l'appel est coupé par l'appareil. Régler le paramètre sur 0 pour désactiver cette fonction. Ce paramètre est commun pour les deux comptes SIP.

Journalisation du protocole SIP avancée – permet d'écrire des informations plus détaillées sur la téléphonie SIP dans le syslog (pour le dépannage uniquement).

Appels locaux

Configuration

Autoriser les appels locaux – activez les appels entre appareils 2N sur le réseau local. Si cette fonction est désactivée, les autres équipements du réseau ne pourront pas trouver cet équipement, ce qui signifie qu'ils ne pourront pas appeler cet équipement dans un format device:ID_de l'équipement

Identification dans le réseau

Mode de compatibilité des appels locaux – permet à cet appareil de communiquer avec des appareils plus anciens dans le réseau (par ex. 2N Indoor Touch). Ce mode est exclusif et ne permet pas un appel avec des appareils dans un autre mode.

ID d'appareil – configurez l'identification de l'appareil pour qu'elle apparaisse dans la liste des équipements locaux de tous les appareils 2N du même réseau local. En paramétrant le numéro de téléphone de l'utilisateur dans ces équipements à la valeur « device:ID_de l'équipement », il sera possible de rediriger l'appel vers cet équipement.

Appel d'essai – affiche une boîte de dialogue avec la possibilité d'effectuer un appel test au numéro de téléphone sélectionné, voir ci-dessous :

Connexion aux unités dans les vestibules

Clé d'accès 1 et 2 – permet de configurer la clé d'accès entre l'unité de cabine (communicateur 2N) et l'unité dans le vestibule (2N Sentrío Cabin). Si la clé d'accès est vide ou ne correspond pas à celle de l'appareil jumelé, les appareils ne peuvent pas communiquer entre eux.

Appareils du réseau local

Nombre d'appareils locaux – Affiche le nom des appareils locaux sur le réseau.

Afficher la liste des périphériques locaux – Affiche la liste détaillée des appareils locaux sur le réseau.

Vidéo

Paramètres de l'appel vidéo

Résolution vidéo – réglez la résolution vidéo pour les appels téléphoniques (pour le codec vidéo H.264).

Fréquence d'image vidéo – réglez la fréquence d'image vidéo pour les appels téléphoniques (pour le codec vidéo H.264).

Débit binaire vidéo – réglez le débit binaire du flux vidéo pour les appels téléphoniques (pour le codec vidéo H.264).

Paramètres d'aperçu vidéo

Autoriser la prévisualisation de la vidéo – autorise la diffusion de la prévisualisation vidéo en multicast sur les Moniteurs.

Groupe multicast – définit l'adresse multicast à laquelle le flux vidéo sera envoyé depuis **2N Sentrio**. Choisir l'une des 8 adresses prédéfinies, ou choisir le mode où l'interphone sélectionne l'adresse automatiquement.

Mode faible bande passante – réduit la qualité de l'aperçu vidéo afin d'économiser la bande passante.

Audio

Envoi de DTMF

Mode d'envoi – définissez s'il est possible d'envoyer une trame DTMF pendant un appel en appuyant sur les touches 0 à 9, * et # du pavé numérique de l'appareil. L'envoi peut être réglé uniquement pour les appels entrants/sortants/tous les appels.

In band (audio) – activez l'envoi de la double tonalité DTMF classique dans la bande audio.

RTP (RFC-2833) – activez l'envoi de DTMF via RTP conformément au RFC-2833.

SIP INFO (RFC-2976) – activez l'envoi de DTMF via messages SIP INFO conformément au RFC-2976.

Réception de DTMF

In-Band (Audio) – activez la réception de la double tonalité DTMG classique dans la bande audio.

RTP (RFC-2833) – activez la réception de DTMF via RTP conformément au RFC-2833.

SIP INFO (RFC-2976) – activez la réception de DTMF via messages SIP INFO conformément au RFC-2976.

Paramètres de qualité de transmission

Compensation de gigue – paramétrez la capacité tampon pour la compensation de gigue dans les transmissions de paquets audio. Une capacité supérieure améliore la résistance de transmission aux dépens d'une plus grande chambre d'écho.

SIP

L'appareil **2N Sentrio** permet de configurer deux comptes SIP indépendants. Ainsi, l'appareil peut être enregistré en parallèle sous deux numéros de téléphone, sur deux PBX SIP différents, etc. Les deux comptes SIP traitent les appels entrants de manière équivalente. Les appels sortants sont principalement effectués via le compte SIP 1. Si le compte SIP 1 n'est pas enregistré (par exemple en raison d'une panne du PBX SIP), SIP 2 est automatiquement utilisé pour les appels sortants. Sélectionnez le numéro de compte pour les numéros de téléphone inclus dans l'annuaire afin de spécifier le compte à utiliser pour les appels sortants (exemple : 2568/1 – les appels vers l'extension 2568 passent par le compte SIP 1, sip:1234@192.168.1.1/2 les appels SIP Uri par le compte SIP 2).

Configuration

Activer le compte SIP – permet d'utiliser un compte SIP pour les appels. Si le compte n'est pas autorisé, l'utiliser pour passer des appels sortants ou recevoir des appels entrants est impossible.

Identifiant de l'appareil

Nom d'affichage – paramétrez le nom à afficher sur le téléphone de la personne appelée.

Numéro de téléphone (identifiant) – Paramétrer le numéro de téléphone de l'interphone (ou un autre identifiant unique comprenant des lettres et des chiffres). Ensemble avec le domaine, ce numéro représente un identifiant unique de l'interphone lors d'appels et d'enregistrements.

Domaine – Paramétrer le nom de domaine du service avec lequel l'interphone est enregistré. Normalement, il est identique au proxy SIP ou à l'adresse de l'enregistreur.

Appel d'essai – affiche une boîte de dialogue avec la possibilité d'effectuer un appel test au numéro de téléphone sélectionné, voir ci-dessous :

Authentification

Identifiant d'authentification – Saisissez un identifiant alternatif pour l'authentification.

Mot de passe – Saisissez le mot de passe pour l'authentification. Ce paramètre est uniquement appliqué si votre PBX nécessite une authentification.

Proxy SIP

Adresse du proxy – paramétrez l'adresse IP ou le nom de domaine du proxy SIP.

Port du proxy – paramétrez le port du proxy SIP (normalement 5060).

Adresse du premier proxy de secours – l'adresse IP ou le nom de domaine du proxy SIP de sauvegarde. L'adresse sera utilisée en cas où le proxy principal ne répond pas aux requêtes. Si le nom de domaine est ici défini ici et que le numéro de port du proxy SIP de réserve n'est pas rempli, l'adresse IP résultante du proxy SIP de sauvegarde sera définie en fonction des données des enregistrements NAPTR et SRV obtenues du DNS pour le nom donné. Si le DNS ne fournit pas ces enregistrements, ou si le numéro de port du proxy SIP de sauvegarde est également demandé, l'adresse de l'enregistrement A pour le nom donné sera utilisée.

Port du premier proxy de secours – configure le port du proxy SIP de sauvegarde. Si le paramètre est vide ou défini sur 0, le dispositif tentera de définir le numéro de port en fonction des données des enregistrements NAPTR et SRV obtenues du DNS. Si le DNS ne fournit pas ces enregistrements, la valeur par défaut du numéro de port est utilisée en fonction de la couche de transport (5060 pour UDP et TCP, 5061 pour TLS).

Adresse du deuxième proxy de secours – l'adresse IP ou le nom de domaine du proxy SIP de sauvegarde. L'adresse sera utilisée en cas où le proxy principal ne répond pas aux requêtes. Si le nom de domaine est ici défini ici et que le numéro de port du proxy SIP de réserve n'est pas rempli, l'adresse IP résultante du proxy SIP de sauvegarde sera définie en fonction des données des enregistrements NAPTR et SRV obtenues du DNS pour le nom donné. Si le DNS ne fournit pas ces enregistrements, ou si le numéro de port du proxy SIP de sauvegarde est également demandé, l'adresse de l'enregistrement A pour le nom donné sera utilisée.

Port du deuxième proxy de secours – configure le port du proxy SIP de sauvegarde. Si le paramètre est vide ou défini sur 0, le dispositif tentera de définir le numéro de port en fonction des données des enregistrements NAPTR et SRV obtenues du DNS. Si le DNS ne fournit pas ces enregistrements, la valeur par défaut du numéro de port est utilisée en fonction de la couche de transport (5060 pour UDP et TCP, 5061 pour TLS).

Enregistreur SIP

Autoriser l'enregistrement – autorise l'enregistrement de l'appareil auprès de Registrar SIP configuré.

Adresse du registrar – définissez l'adresse IP ou le nom de domaine du registrar SIP.

Port du registrar – définissez le port du registrar SIP (généralement 5060).

Adresse du registrar de sauvegarde – l'adresse IP ou le nom de domaine du registrar SIP de sauvegarde. L'adresse sera utilisée en cas où le registraire principal ne répond pas aux requêtes.

Port du registrar de sauvegarde – paramétrez le port du registrar SIP de sauvegarde (habituellement 5060).

Expiration de l'enregistrement – définissez l'expiration de l'enregistrement, qui affecte le réseau et la charge du bureau d'enregistrement SIP, en fonction des exigences d'enregistrement régulièrement envoyées. Le registrar SIP peut modifier la limite d'expiration sans vous en informer.

Etat d'enregistrement – affiche l'état actuel d'enregistrement (non enregistré, enregistrement, enregistré...).

Cause du défaut – affiche le motif de l'échec de la dernière tentative d'enregistrement : la dernière réponse d'erreur du registrar, par exemple. 404 introuvable.

Paramètres avancés

Protocole de transport SIP – définissez le protocole de communication SIP. UDP (par défaut), TCP ou TLS.

Versión TLS minimum – spécifier la version la plus basse du TLS grâce à laquelle vous pouvez vous enregistrer sur le serveur et établir une connexion.

Forcer le schéma SIPS URI – Le schéma SPS URI est forcé si le paramètre est activé (**sips** est utilisé dans les messages sortants et les messages entrants doivent contenir **sips**).

Vérifier le certificat du serveur – Vérifie le certificat public du serveur SIP par rapport aux certificats CA téléchargés sur l'appareil.

Certificat du client – Spécifie le certificat client et la clef privée au moyen desquels est vérifiée l'autorisation de l'interphone à communiquer avec le serveur SIP.

Port local pour SIP – définit le port local que l'appareil utilise pour la signalisation SIP. La modification de ce paramètre ne prendra effet qu'après le redémarrage de l'appareil. Si le paramètre est laissé vide, la valeur par défaut est utilisée :

Valeurs par défaut des ports locaux pour SIP

SIP	UDP et TCP	TLS
SIP 1	5060	5061
SIP 2	5062	5063
SIP 3	5064	5065
SIP 4	5066	5067

PRACK activé – activez la méthode PRACK pour une confirmation fiable des messages SIP avec des codes de 101 à 199.

REFER activé – activez le renvoi d'appel via la méthode REFER.

Envoyer les paquets KeepAlive – configure si l'appareil doit envoyer régulièrement les paquets STUN/CRLF du registre ainsi que SIP OPTIONS pendant les appels, pour maintenir active la liaison déjà établie.

Filtre d'adresse IP activé – activez le blocage de réception de paquets SIP provenant d'adresses autres que celles du proxy SIP et du registrar SIP. L'objet principal de cette fonction est l'amélioration de la sécurité de communication et l'élimination d'appels téléphoniques non autorisés.

Recevoir uniquement les appels cryptés (SRTP) – il règle la restriction des appels reçus sur ce compte sur des appels chiffrés avec le protocole SRTP. Des appels non chiffrés seront refusés. En même temps, pour plus de sécurité, on vous recommande d'employer TLS comme un protocole de transport pour SIP.

Appels sortants cryptés (SRTP) – les appels sortants devront être cryptés avec le protocole SRTP. En même temps, pour plus de sécurité, on vous recommande d'employer TLS comme un protocole de transport pour SIP.

Utiliser MKI dans les paquets SRTP – permet d'utiliser MKI (Master Key Identifier), qui est requis par la contrepartie pour identifier la clé principale lors de la rotation de plusieurs clés dans les paquets SRTP.

Commande adaptative de la qualité de la vidéo – permet l'utilisation du profil RTP étendu pour les retours de protocole RTCP (RTP / AVPF). Cette option permet d'utiliser la commande interactive de la qualité de la vidéo selon RFC-4585 et donc d'adapter le flux de données de la vidéo à la qualité actuellement disponible de la connexion réseau.

Ne pas jouer les early media entrants – il interdit la lecture d'un flux vidéo entrant avant le décrochage de l'appel (early media) envoyé par certaines PBX ou par d'autres appareils. Au lieu de cela, la sonnerie locale standard sera jouée.

Valeur DSCP QoS – définissez la priorité de paquets SIP dans le réseau. La valeur programmée est envoyée dans le champ TOS (Type of Service) de l'en-tête du paquet IP. La valeur est saisie sous forme de nombre décimal. La modification de ce paramètre ne prendra effet qu'après le redémarrage de l'appareil.

STUN activé – enable STUN functionality for the SIP account. Address and ports acquired from the configured STUN server will be used in SIP headers and SDP media negotiation.

Adresse du serveur STUN – définissez l'adresse IP du serveur STUN qui sera utilisé pour ce compte SIP.

Port du serveur STUN – définissez le port du serveur STUN qui sera utilisé pour ce compte SIP.

Adresse IP externe – configure l'adresse IP publique ou le nom du routeur auquel l'appareil est connecté. Si l'adresse IP de l'appareil est publique, laissez ce champ vide.

Compatibilité avec l'équipement Broadsoft – il définit le mode de compatibilité avec les PBX Broadsoft. Dans ce mode, lorsque l'interphone reçoit une nouvelle invitation (re-invite) de la centrale, il répond au lieu du menu complet en répétant le dernier SDP envoyé avec les codecs actuellement utilisés.

Rotation des enregistrements SRV – permet la rotation des enregistrements SRV pour le proxy SIP et le registraire. Il s'agit d'une méthode alternative de basculement vers des serveurs de sauvegarde en cas de défaillance ou d'indisponibilité des serveurs principaux.

Audio

Codecs audio

Dans ce bloc, vous pouvez autoriser/interdire l'utilisation des différents codecs audio proposés lors de l'établissement de la connexion et définir leur priorité.

Envoi de DTMF

Ce bloc est utilisé pour définir la manière d'envoyer des caractères DTMF à partir de l'appareil. Vérifiez les options de réception DTMF et les paramètres du destinataire de l'appel pour un fonctionnement optimal.

Mode d'envoi – définissez s'il est possible d'envoyer une trame DTMF pendant un appel en appuyant sur les touches 0 à 9, * et # du pavé numérique de l'appareil. L'envoi peut être réglé uniquement pour les appels entrants/sortants/tous les appels.

In band (audio) – activez l'envoi de la double tonalité DTMF classique dans la bande audio.

RTP (RFC-2833) – activez l'envoi de DTMF via RTP conformément au RFC-2833.

SIP INFO (RFC-2976) – activez l'envoi de DTMF via messages SIP INFO conformément au RFC-2976.

Réception de DTMF

Ce bloc est utilisé pour régler la réception des caractères DTMF de l'interphone. Vérifiez les options de réception DTMF et les paramètres du destinataire de l'appel pour un fonctionnement optimal.

In-Band (Audio) – activez la réception de la double tonalité DTMG classique dans la bande audio.

RTP (RFC-2833) – activez la réception de DTMF via RTP conformément au RFC-2833.

SIP INFO (RFC-2976) – activez la réception de DTMF via messages SIP INFO conformément au RFC-2976.

Paramètres de qualité de transmission

Valeur QoS DSCP – paramétrez la priorité des paquets audio RTP sur le réseau. La valeur programmée est envoyée dans le champ TOS (Type of Service) de l'en-tête du paquet IP.

Compensation de gigue – paramétrez la capacité tampon pour la compensation de gigue dans les transmissions de paquets audio. Une capacité supérieure améliore la résistance de transmission aux dépens d'une plus grande chambre d'écho.

Appel d'alarme

Onglet Appel d'alarme

Paramètres de base

Durée d'appui pour l'activation de l' – définit la durée minimale en millisecondes pendant laquelle il est nécessaire d'appuyer sur le bouton ALARM1 pour déclencher l'appel d'alarme. Conformément aux normes européennes en vigueur, la valeur maximale ne doit pas dépasser 3000 ms. La plage recommandée est comprise entre 2000 et 3000 ms.

Appel retardé – en cochant, il détermine si l'appel d'alarme sera différé (pendant la temporisation, le même message audio qu'au moment de l'établissement de l'appel est diffusé dans la cabine).

Retard d'appel – règle le délai d'appel d'alarme en secondes (pendant ce délai, un message audio est diffusé en cabine comme lors d'un appel). Ne réglez pas ce paramètre à une valeur inférieure à celle du paramètre **Durée d'appui pour activer** dans le bloc **Alarme test**. Conformément aux normes européennes en vigueur, cette fonction doit être réglée sur une valeur supérieure à 0 s.

Tester l'alarme



NOTE

Conformément aux normes européennes en vigueur, cette fonction doit être activée.

Permettre – définit s'il est possible de lancer un appel d'alarme test en appuyant longuement sur le bouton ALARM1.

Durée d'appui pour activer – règle le temps d'appui sur le bouton ALARM1 en secondes, qui démarre l'appel d'alarme test. La valeur ne doit pas être supérieure à la valeur du paramètre **Appel retardé**. Conformément aux normes européennes en vigueur, la valeur doit être réglée sur 30 s.

Destination

Le bloc Destination permet de sélectionner l'utilisateur vers lequel la connexion sera dirigée lors d'un appel d'alarme.

Nombre de répétitions – définit le nombre de cycles d'appel au cas où l'appel ne serait pas reconnu/récepté. Le nombre de répétitions par défaut est de 3, un maximum de 9 répétitions peut être défini. Si le nombre de cycles d'appel défini a lieu et que l'appel n'est pas pris, il est automatiquement terminé.

Test d'appel d'ALARME – permet de lancer un appel d'alarme test.

Onglet Appel d'alarme 2

Destination

Le bloc Destination permet de sélectionner l'utilisateur vers lequel la connexion sera dirigée lors d'un appel d'alarme.

Nombre de répétitions – définit le nombre de cycles d'appel au cas où l'appel ne serait pas reconnu/récepté. Le nombre de répétitions par défaut est de 3, un maximum de 9 répétitions peut être défini. Si le nombre de cycles d'appel défini a lieu et que l'appel n'est pas pris, il est automatiquement terminé.

Test d'appel ALARME2 – permet de lancer l'appel d'alarme test 2.

Appel de contrôle

L'appel de contrôle sert à établir automatiquement un appel de contrôle dont la fonction est de vérifier le bon fonctionnement de l'**2N Sentrio**. Cette fonction simule un appel sortant.



NOTE

Conformément aux normes européennes en vigueur, cette fonction doit être activée.

Appel de contrôle autorisé – permet d'effectuer des appels de contrôle.

Paramètres de base



NOTE

Conformément aux normes européennes en vigueur, la fonction d'appel de contrôle doit être effectuée au moins une fois tous les trois jours.

Période – l'appel de contrôle est répété une fois tous les jours donnés. Le premier appel de contrôle est effectué à une heure choisie au hasard dans les 24 heures suivant le démarrage de l'appareil.

Prochain appel – indique l'heure du prochain appel de contrôle régulier.

Destination

Le bloc Destination permet de sélectionner l'utilisateur vers lequel la connexion sera dirigée lors de l'appel de contrôle.

Nombre de répétitions – définit le nombre de cycles d'appel au cas où l'appel ne serait pas reconnu/récepté. Le nombre de répétitions par défaut est de 3, un maximum de 9 répétitions peut être défini. Si le nombre de cycles d'appel défini a lieu et que l'appel n'est pas pris, il est automatiquement terminé.

Test d'appel de contrôle – permet de lancer un appel de contrôle de test.

Appel opérationnel

Destination

Le bloc Destination permet de sélectionner l'utilisateur vers lequel la connexion sera dirigée lors d'un appel opérationnel.

L'appel opérationnel est utilisé pour établir automatiquement un appel opérationnel si l'un des événements prédéfinis se produit. Cette section définit la destination vers laquelle l'appel de trafic sera acheminé. L'établissement de l'appel lui-même se fait par automatisation, voir [Automation \(p. 84\)](#). L'appel opérationnel est activé par l'action StartLiftCall avec le paramètre CallType = opérationnel. L'action est déclenchée lorsque l'événement auquel elle est liée se produit :

- **RescueTerminated** pour établir un appel de service lorsque le mode de libération est terminé.
- **ErrorStateChanged** pour établir un appel opérationnel en cas de défaillance/réparation d'un bouton ou de défaillance/réparation de l'audio. Le type de changement d'état d'erreur est déterminé par les paramètres de cet événement (événement).

1-2 – permet de sélectionner l'utilisateur vers lequel la connexion sera dirigée.

Nombre de répétitions – définit le nombre de cycles d'appel au cas où l'appel ne serait pas reconnu/récepté. Le nombre de répétitions par défaut est de 3, un maximum de 9 répétitions peut être défini. Si le nombre de cycles d'appel défini a lieu et que l'appel n'est pas pris, il est automatiquement terminé.

Services

Ascenseur

Paramètres généraux

ID d'ascenseur – définit le numéro d'identification de l'ascenseur ou du communicateur d'ascenseur, qui est envoyé ou lu lors des appels individuels. Le numéro d'identification doit être composé d'un maximum de 16 chiffres.

Localisation du produit – choisit à quelle législation le produit doit se conformer. Le paramètre affecte l'affichage des icônes et des indicateurs en fonction de la législation sélectionnée.

Mode de récupération

Le mode de secours se produit lorsqu'un appel d'alarme (d'urgence) est connecté. Lors de l'activation du mode, il est également nécessaire de définir la méthode de sa terminaison ultérieure.



NOTE

Pour la version UE : Dans rubrique **Services > Ascenseur > Mode de récupération** activer le mode de récupération. **Cette étape est nécessaire pour se conformer à la législation européenne.** Une fois activé, l'appareil vous permet d'avoir un mode de secours actif, pendant lequel il est possible d'avoir plusieurs appels d'alarme. Cela facilite v Elevator Center affichez plusieurs appels d'alarme dans un seul mode de récupération et revenez aux conversations de chat.

Pour la version américaine : Dans rubrique **Services > Ascenseur > Mode de récupération** Le mode de récupération ne doit pas être activé. **Cette étape est nécessaire pour respecter la législation américaine.** Chaque appel d'alarme sera en Elevator Center maintenu comme un nouveau record.

Activer le mode de récupération– active le mode de récupération (le mode de récupération activé nécessite au moins une façon de quitter le mode de récupération).

Terminaison avec le bouton ALARM2– définit s'il est possible de terminer le mode de récupération en appuyant sur le bouton ALARM2.

Quitter en saisissant un mot de passe– définir si la fin du mode de secours est confirmée par un mot de passe (le mot de passe est envoyé à l'appareil en tant que DTMF lors d'un appel). La saisie du mot de passe pour quitter le mode de secours est inefficace si un appel d'alarme est en cours.

Mot de passe– Définissez le mot de passe pour mettre fin au mode de secours. Le mot de passe est envoyé à l'appareil en tant que DTMF dans un appel et ne peut être composé que de chiffres (longueur maximale 16). Le mot de passe est saisi dans DTMF au format suivant : « *mot de passe* ». Par exemple, si le mot de passe est 12345, vous devez entrer le « *12345* ».

Surveillance de la cabine

Mode de surveillance – définit le mode de surveillance de l'appareil. Cela modifie le comportement du microphone (muet) et l'indication du mode de surveillance par l'appareil (l'appareil indique que l'audio et la vidéo de la cabine ne sont pas disponibles pour des raisons de confidentialité). La surveillance peut être :

Activer après un appel d'alarme pour – définit la durée pendant laquelle le microphone restera coupé et l'appareil signalera que la surveillance n'est pas activée (l'audio et la vidéo de la cabine ne sont pas disponibles pour des raisons de confidentialité) après un appel d'alarme. Cela ne s'applique que s'il s'agit **Mode de surveillance** réglé sur « Activé après un appel d'alarme ».

Streaming

Onglet ONVIF/RTSP

Serveur RTSP activé – active la fonction de serveur RTSP dans l'appareil.

Paramètres de diffusion

Activer le streaming audio – permet de proposer un flux audio lors de la connexion à un serveur RTSP.

Activer le streaming vidéo – permet de proposer un flux vidéo lors de l'établissement d'une connexion avec un serveur RTSP.

L'URL locale du flux – permet la génération d'un flux d'URL local en utilisant .

Créer une URL de flux RTSP locale

- **Codec vidéo** – sélectionne le codec vidéo du flux.
- **Résolution vidéo** – définit la résolution vidéo du flux.
- **Fréquence d'images** – saisissez une valeur comprise entre 1 et 30 ips (le codec vidéo MJPEG est limité à 15 ips).
- **Débit binaire** – définit le débit binaire du flux.
- **Audio** – permet la transmission audio pendant le streaming.
- **RÉINITIALISER** – définit les valeurs des paramètres par défaut.
- **Copier l'URL dans le presse-papiers** – copie l'URL du flux pour avoir la possibilité de la coller ailleurs.
- **Utiliser l'URL** – confirme la création de l'URL du flux RTSP et la sauvegarde des éventuelles modifications.
- **Fermer** – ferme la boîte de dialogue sans apporter de modifications.

Adresses IP autorisées

Vous permet de configurer jusqu'à 4 adresses IP autorisées à partir desquelles vous connecter au serveur RTSP. Si aucune adresse n'est renseignée, il est possible de se connecter depuis n'importe quelle adresse IP.

Régler la qualité de transmission

Valeur QoS DSCP – définit la priorité des paquets RTP audio et vidéo dans le réseau. La valeur définie est envoyée dans le champ TOS (Type of Service) de l'en-tête du paquet IP.

Activer le mode UDP Unicast – active le mode d'envoi de données de flux audio ou vidéo à l'aide du protocole RTP/UDP. Si ce mode est désactivé, les données du flux audio et vidéo sont toujours transmises uniquement en utilisant le protocole RTP/RTSP.

Longueur maximale du paquet vidéo – vous permet de définir la taille maximale des paquets vidéo envoyés via le protocole RTP/UDP.

Port de départ pour RTP – définit le port RTP local initial d'une plage de 64 ports utilisés pour la transmission audio et vidéo. La valeur doit être un nombre pair jusqu'à 65 472. La valeur par défaut est 4 800 (c'est-à-dire que la plage de ports utilisés est comprise entre 4 800 et 4 863).

Profils de streaming fixes

Codec vidéo par défaut – définit le codec vidéo par défaut pour le streaming RTSP. Il est possible d'utiliser URL pour obtenir l'URL avec le codec par défaut actuellement sélectionné « rtsp://IP_ADDRESS:554 ».

L'URL locale du flux – ajuste l'URL locale du flux en fonction du codec vidéo sélectionné.

Paramètres vidéo H.264

Résolution vidéo – définit la résolution d'image par défaut lors de la diffusion à l'aide du codec vidéo H.264.

Fréquence d'images – définit la fréquence d'images vidéo par défaut lors de la diffusion à l'aide du codec vidéo H.264.

Vitesse de transmission – définit le débit binaire par défaut lors de la diffusion à l'aide du codec vidéo H.264.

Paramètres vidéo MJPEG

Résolution vidéo – définit la résolution d'image par défaut lors de la diffusion à l'aide du codec vidéo MJPEG.

Fréquence d'images – définit la fréquence d'images vidéo par défaut lors de la diffusion à l'aide du codec vidéo MJPEG

Qualité vidéo – définit les niveaux de compression d'image du codec vidéo MJPEG dans la plage 50-95 (50 – faible qualité/débit binaire le plus bas ; 95 – qualité la plus élevée/débit binaire le plus élevé).

Signet JPEG

Téléchargement d'images JPEG

Niveau de compression JPEG – définit le niveau de compression JPEG dans la plage 1-99. La valeur recommandée est 85. Le paramètre affecte la taille et la qualité de l'image.

Prise en charge des téléphones SNOM

Activer l'appel vidéo JPEG – permet la fonction de téléchargement d'images de caméra des téléphones SNOM 820, 821, 760, D765, 870 pendant un appel.

Fréquence d'images vidéo JPEG – définit la fréquence d'images, ou pendant la période de téléchargement des images des caméras SNOM 820, 821, 760, D765, 870.

E-mail

Onglet SMTP

Service SMTP activé – autorise ou bloque le service d'envoi d'e-mails depuis l'appareil.

Paramètres du serveur SMTP

Adresse du serveur – Adresse du serveur SMTP auquel les e-mails seront envoyés.

Port du serveur – définit le port du serveur SMTP. La valeur par défaut est 25, la modification ne convient qu'en cas de paramètres de serveur SMTP non standard.

Type de sécurité – sélectionne le type de sécurité pour la communication avec le serveur SMTP.

Connectez-vous au serveur SMTP

Nom d'utilisateur – spécifie un nom de connexion au serveur valide si le serveur SMTP nécessite une autorisation. Sinon, le champ risque d'être vide.

Mot de passe – spécifie un mot de passe valide pour se connecter au serveur si le serveur SMTP nécessite une autorisation. Sinon, le champ risque d'être vide.

Certificat client – spécifie le certificat client et la clé privée, qui sont utilisés pour crypter la communication entre l'appareil et le serveur SMTP.

Paramètres généraux de messagerie

Adresse de l'expéditeur – spécifie l'adresse par défaut pour tous les e-mails sortants.

Paramètres avancés

Livrer à – définit la durée maximale pendant laquelle l'appareil tente de transmettre le courrier électronique à un serveur SMTP indisponible.

Automation

Les appareils 2N offrent des options de réglage très flexibles en fonction des différents besoins des utilisateurs. Il existe des situations où la gamme habituelle de paramètres (par exemple, réglage du comportement des commutateurs ou des appels) n'est pas suffisante, et pour ces cas, les appareils 2N fournissent une interface programmable spéciale d'automatisation. Une utilisation typique de l'automatisation concerne les applications qui nécessitent une intégration plus complexe avec des systèmes tiers.

On accède à l'interface Automation en cliquant sur  pour la fonction que vous souhaitez créer ou modifier.



ASTUCE

Une description détaillée de la fonction et de la configuration d'automatisation est disponible dans [Automatisation manuelle](#).



NOTE

La fonctionnalité d'automatisation n'est disponible qu'avec la licence Gold.

API HTTP

L'API HTTP est une interface d'application permettant de contrôler les fonctions sélectionnées de l'appareil à l'aide du protocole HTTP. Cette interface facilite l'intégration d'appareils 2N avec des produits tiers, par ex. systèmes domotiques, systèmes de sécurité et de surveillance des bâtiments, etc.

Onglet Services

Services API HTTP

L'API HTTP est divisée en services suivants par fonction :

- **API système**– permet les modifications de configuration, l'acquisition d'état et la mise à niveau de l'appareil.
- **I/O API**– permet le contrôle et la surveillance des entrées et sorties logiques de l'appareil.
- **Audio API** – permet un contrôle de la lecture audio et la surveillance du microphone.
- **Camera API**– permet le contrôle et la surveillance de l'image de la caméra.
- **Display API** – permet le contrôle de l'écran tactile et la surveillance des informations utilisateurs.
- **API E-mail** – permet l'envoi d'e-mails à des utilisateurs.
- **Phone/Call API** – assure le contrôle et la surveillance des appels entrants / sortants.
- **Logging API** – permet la lecture et l'enregistrements des événements.
- **Automation API**– vous permet de définir les exigences de communication et d'autorisation sécurisées/non sécurisées.

- **Elevator API** - permet de connecter **Sentrio Lobby** au communicateur d'urgence de l'ascenseur.

Pour chaque service, le protocole de transport (HTTP=TCP ou HTTPS=TLS) et la méthode d'authentification (aucun, Basic ou Digest) peuvent être définis. Jusqu'à cinq comptes d'utilisateurs (avec leur propre nom et mot de passe) peuvent être créés dans la configuration de l'API HTTP avec la possibilité d'un contrôle détaillé de l'accès aux services et fonctions individuels.

Pour chaque service, la méthode d'authentification requise pour les demandes envoyées à l'appareil peut être définie. Si l'authentification n'est pas effectuée, la demande est rejetée. Les demandes sont authentifiées à l'aide du protocole d'authentification standard décrit dans la RFC-2617. Il est possible de choisir les trois méthodes d'authentification suivantes :

- **Aucun**– le service ne nécessite aucune authentification. Dans ce cas, le service n'est absolument pas protégé sur le réseau local.
- **Basic**– le service nécessite une authentification de base selon RFC-2617. Le service nécessite dans ce cas un mot de passe, mais celui-ci est envoyé dans un format ouvert. Nous vous recommandons de combiner cette option avec le protocole HTTPS si possible.
- **Digest**– le service nécessite une authentification Digest selon RFC-2617. Cette option est la méthode par défaut et la plus sécurisée des méthodes ci-dessus.

Onglet Compte 1-5

L'appareil 2N vous permet de gérer jusqu'à cinq comptes d'utilisateurs pour accéder aux services HTTP API. Le compte utilisateur comprend le nom et le mot de passe de l'utilisateur ainsi qu'un tableau des droits d'accès des utilisateurs aux services API HTTP individuels.

Compte activé – active le compte utilisateur.

Paramètres utilisateur

Nom d'utilisateur – vous permet de saisir un nom d'utilisateur pour l'authentification auprès de l'API HTTP.

Mot de passe – saisissez le mot de passe pour vous authentifier auprès de l'API HTTP.

Droits des utilisateurs

Le tableau des droits d'accès peut être utilisé pour gérer les privilèges des comptes d'utilisateurs pour des services individuels.

Intégration

Onglet Service de recherche

Paramètres

Adresse du serveur d'intégration – configure l'URL du Service de recherche d'appareil. L'appareil envoie des demandes HTTP avec des données de base lors du démarrage, lors d'un changement d'adresse IP et périodiquement (si cela est configuré). Si le champ est libre, les demandes ne sont pas envoyées.



NOTE

La demande JSON envoyée contient les informations suivantes sur l'appareil : MacAddress, Dhcp, IpAddress, NetMask, Gateway, SwVersion, SerialNumber, Variant, VariantId, Description, ProductName, CameraResolution (max.), HttpPort, HttpsPort.

Vérifier le certificat du serveur – autorise le contrôle des certificats du serveur d'intégration, ce qui garantit que les demandes Discovery sont envoyées à un serveur fiable.

Certificat client – choisit lequel des certificats enregistrés sera utilisé pour une communication chiffrée avec le serveur d'intégration.

Envoyer des requêtes de découverte périodiquement – autorise l'envoi des demandes HTTP Discovery.

Période de découverte – configure la période d'envoi de la demande HTTP sur l'URL configuré en secondes.

Statut d'intégration – affiche le statut d'intégration sur la base de la réponse du serveur.

Détails – affiche les détails contenus dans la réponse du serveur.

Sons Utilisateurs

Le moniteur **2N Sentrico** signale les états de fonctionnement par séquences de tonalités. Si les tonalités de signalisation standard ne répondent pas à vos exigences, vous pouvez les modifier et les personnaliser.

Onglet Attribution des sons

Langue des messages sonores – Sélectionne la langue pour les messages sonores de l'appareil. Si un fichier pour lequel une traduction est disponible est remarqué pour l'événement donné, le message sera enregistré dans la langue choisie. S'il n'y a pas de traduction disponible, un son en anglais ou linguistiquement neutre sera enregistré.

Langue 1-3 – sélectionne la langue pour les messages sonores de l'appareil. Si un fichier pour lequel une traduction est disponible est remarqué pour l'événement donné, le message sera enregistré dans la langue choisie. S'il n'y a pas de traduction disponible, un son en anglais ou linguistiquement neutre sera enregistré.





Réglages des sons

- « Établissement de la connexion » – définit le message audio qui sera diffusé dans la cabine lors de l'établissement d'un appel d'alarme.
- « Appel d'alarme » – définit le message audio qui sera diffusé dans la conversation lors de la connexion d'un appel d'alarme.
- « Appel de contrôle » – définit le message audio qui sera diffusé dans la conversation lors de la connexion d'un appel de contrôle.
- « Prolonger l'appel » – définit le message audio qui sera diffusé dans la conversation lorsque celle-ci sera sur le point de s'achever.
- « Déconnexion » – définit le message audio qui sera diffusé dans la conversation et dans la cabine (si cela est pertinent pour le type d'appel donné) dans le cas où l'appel en cours doit être interrompu.
- « Fin de l'appel » – définit le message audio qui sera diffusé dans la cabine lorsque l'appel sera terminé.
- « Fin de l'extraction » – définit le message audio qui sera diffusé dans la conversation et dans la cabine si le mode d'extraction a été quitté (pertinent uniquement si le mode d'extraction est autorisé).
- « Alerte message texte » – définit le son émis lorsqu'un nouveau message texte s'affiche.

Chargement de sons

Jusqu'à 10 fichiers audio d'une durée maximale de 60 secondes peuvent être ajoutés à l'appareil. Pour plus de clarté, il est possible d'attribuer un nom spécifique à chaque son enregistré.

Procédure d'ajout de sons

1. Appuyez sur  pour télécharger un fichier son sur le moniteur.
2. Dans la boîte de dialogue, sélectionnez un fichier stocké sur votre ordinateur et appuyez sur **Charger**.
3. Appuyez sur  pour enregistrer un fichier audio directement depuis le microphone de votre ordinateur.
4. Appuyez sur  pour effacer un fichier. Vous pouvez lire le fichier audio enregistré (localement sur votre ordinateur) à l'aide du bouton .

Serveur web

Le moniteur **2N Sentrio** peut être configuré à l'aide d'un navigateur standard qui accède au serveur Web intégré. Utilisez le protocole HTTPS sécurisé pour la communication entre le navigateur et le moniteur.

Paramètres de base

Nom de l'appareil – définissez le nom de l'appareil à afficher dans le coin supérieur droit de l'interface Web, dans la fenêtre de connexion et dans d'autres applications si nécessaire (2N Network Scanner, etc.).

Langue de l'interface web – paramétrez la langue de l'utilisateur pour la connexion au serveur web d'administration. Utiliser les boutons de la barre d'outils supérieure pour modifier la langue provisoirement.

Mot de passe – Paramétrez le mot de passe d'accès au moniteur. Appuyez sur  pour modifier le mot de passe. Le mot de passe composé de 8 caractères doit comporter au moins une lettre minuscule, une lettre majuscule et un chiffre.

Paramètres avancés

Port HTTP – paramétrez le port du serveur web pour la communication HTTP. Le paramétrage du port ne sera appliqué qu'après le redémarrage du moniteur.

Port HTTPS – il définit le port de communication du serveur Web pour la communication à l'aide du protocole HTTPS sécurisé. Le paramétrage du port ne sera appliqué qu'après le redémarrage du moniteur.



Version TLS minimum – définissez la version TLS minimale, autorisée pour la connexion à l'appareil.

Certificat du serveur HTTPS – Il définit le certificat du serveur et la clef privée au moyen desquels est réalisé le cryptage de la communication entre le serveur http de l'appareil et le navigateur web de l'utilisateur.

Accès à distance activé – Activez l'accès à distance au serveur web du dispositif à partir d'adresses IP Off-LAN.

Localisation de l'utilisateur

Langue originale – **permet de télécharger à partir de l'appareil un fichier XML original qui contient tous les textes de l'interface utilisateur web en anglais.**

Langue de l'utilisateur – permet de charger , de télécharger  et éventuellement de supprimer  le fichier utilisateur contenant vos propres traductions des textes de l'interface utilisateur web.

Test audio

Test audio activé – permet l'exécution automatique du test audio.

Configuration des tests

Période de test – permet de définir la période d'exécution du test. Le test peut être exécuté automatiquement une fois par jour ou une fois par semaine.

Durée d'exécution du test – permet de définir l'heure à laquelle le test doit être effectué régulièrement. L'heure peut être réglée au format HH:MM. Nous vous recommandons de définir une heure à laquelle une utilisation minimale de l'appareil est attendue.

Résultat du test

Statut des tests – affiche l'état actuel du test en cours.

C'est l'heure du dernier test – affiche l'heure de début du dernier test.

Le résultat du dernier test – affiche le résultat du dernier test.

SNMP

Les unités de contrôle d'accès 2N intègrent des fonctionnalités permettant la surveillance à distance des appareils du réseau à l'aide du protocole SNMP.

Service activé – vous permet d'activer cette fonction.

Paramètres de SNMP

Version la plus basse autorisée – sélectionne la version SNMP la plus basse acceptée par le périphérique. SNMPv3 applique le cryptage.

Nom de communauté – chaîne de texte représentant la clé d'accès aux objets de la table MIB

Adresse IP Concept d'interruptions – il s'agit de l'adresse IP à laquelle les concepts d'interruptions SNMP sont envoyés.

[Télécharger le fichier MIB](#) – téléchargez la définition MIB depuis un appareil

SNMP identification

Contact – permet d'entrer le contact de l'administrateur du dispositif (par ex. nom, e-mail, etc.).

Nom – entrez le nom du dispositif.

Emplacement – permet d'entrer la description de l'emplacement du dispositif (par ex. 1er étage).

Adresses IP autorisées

Adresse IP 1 – saisir des adresses IP valides pour l'accès à l'agent SNMP. afin de bloquer l'accès à partir d'autres adresses. Si le champ est vide, vous pouvez accéder au périphérique à partir de n'importe quelle adresse IP.

Configuration de SNMPv3

Nom d'utilisateur – définir l'algorithme utilisé pour l'authentification des interruptions SNMPv3.

Authentification – définit l'algorithme à utiliser pour déchiffrer les pièges SNMPv3.

Mot de passe d'authentification – définir le mot de passe d'authentification SNMPv3.

Confidentialité/Cryptage – définit l'algorithme à utiliser pour déchiffrer les pièges SNMPv3.

Mot de passe de déchiffrement – définit le mot de passe pour le déchiffrement des pièges SNMPv3.

Météo

Le service Météo permet d'afficher les informations météo actuelles pour la zone sélectionnée dans la page d'accueil du moniteur **2N Sentrio**.

Paramètres

Afficher la météo - permet à l'appareil d'afficher les informations météorologiques actuelles.

Localité – Localisation de l'appareil permettant de situer la zone géographique pour les informations météo. Si l'option Afficher la météo est activée et que le paramètre de localisation est vide, alors la ville de Prague sera utilisée par défaut. Sinon, les options de météo et de localisation ne seront pas affichées.

Localité affichée – le nom de la localité qui apparaît sur l'écran de l'appareil. Si le nom n'est pas rempli, la localité s'affiche selon la prévision météorologique.

Unités de température – Permet de sélectionner les unités de température à utiliser.

Résultats

Dernière mise à jour – indique la date exacte de la dernière mise à jour des données du serveur.

Localité identifiée – localité pour les prévisions météorologiques trouvée par le service météorologique.

Pays – indique le pays de la localité automatiquement définie ou remplie.

Hardware

Audio

2N Sentrio est équipé d'un haut-parleur. Dans cette partie de la configuration, le volume des appels et le volume de la signalisation des différents états de l'appareil sont ajustés.

Le volume général de l'appareil affecte le volume des appels et celui des tonalités de signalisation. Veuillez régler ce paramètre en fonction du niveau de bruit de l'environnement dans lequel l'appareil est utilisé.

Volume appel téléphonique

Volume d'appel – Il définit le volume de l'appel téléphonique.

Volume de la sonnerie – réglez le volume de la sonnerie des appels entrants. La valeur est relative au volume principal.

Volume des tons d'appel – configure le volume du ton de numérotation, de sonnerie et d'occupation. Cette configuration n'est pas utilisée si les tons de la sélection sont générés en externe. La valeur est relative par rapport au volume total.

Volume de signalisation

Volume de la tonalité d'avertissement – réglez le volume des avertissements et des signaux décrits dans la section Signalisation des états opérationnels. La valeur est relative au volume principal.

Désactiver les tonalités d'avertissement – Désactive les sons des états opérationnels suivants: Application interne lancée, adresse IP reçue et adresse IP perdue.

Volume des sons personnalisables – réglez le volume des sons d'utilisateur joués par l'automatisation. La valeur est relative au volume principal.

Signalisation du démarrage et de l'état du réseau - Sélectionne le mode de signalisation sonore du démarrage de l'application et du gain ou de la perte d'adresse IP.

- **Activé** - l'appareil émet des signaux audio à chaque démarrage de l'application et à chaque changement d'adresse IP.
- **Désactivé** - aucun signal audio n'est lu.
- **Une seule fois** - l'appareil émettra les signaux vous invitant à démarrer l'application et à obtenir une adresse IP une seule fois après le démarrage. Cette fonction est utile lorsque l'adresse IP change fréquemment ou en cas de connexions intermittentes où des signaux répétés pourraient gêner les utilisateurs.

Paramètres d'entrées audio

Gain d'entrée du microphone – paramétrez le gain d'entrée du microphone.

Ecran

Le menu Écran permet de régler les paramètres d'apparence et de fonctionnalité de l'écran.

Paramètres de base

Ce bloc permet de définir les paramètres de base de l'écran.

Langue – permet de définir la langue des textes affichés à l'écran. Il est possible de sélectionner une langue prédéfinies.

Le choix de la langue – définit les langues disponibles sur l'écran que les utilisateurs peuvent choisir. Le champ doit comporter la liste des codes ISO 639-1 des langues séparées par une virgule dans l'ordre dans lequel elles doivent être proposées à la sélection.

Format de l'heure – Permet de définir le format de l'heure à afficher.

L'image d'arrière-plan – permet d'enregistrer l'image d'arrière-plan. Le fichier doit être une image avec une résolution d'au moins 1024 x 600 pixels. Les images en haute résolution seront réduites. Les images PNG avec transparence sont prises en charge. L'image peut être enregistrée via .

Rétroéclairage

Intensité en mode actif – Permet de définir l'intensité du rétroéclairage lorsque l'appareil est en mode actif. La valeur est donnée en pourcentage de la luminosité maximale possible des LED.

Diminution de l'intensité en mode veille à – Permet de définir l'intensité du rétroéclairage lorsque l'appareil est en mode veille.

Passer en mode veille après – définit le délai au bout duquel l'appareil passe en mode veille lorsqu'il est inactif.

Boutons

La forme de la touche – configure la forme des icônes des touches sur l'écran selon la forme des touches physiques dans la cabine.

L'icône de la touche droite – configure l'icône d'affichage de la touche droite sur l'écran selon l'icône de la touche physique dans la cabine.

L'icône de la touche gauche – configure l'icône d'affichage de la touche gauche sur l'écran selon l'icône de la touche physique dans la cabine.

Localisation de l'utilisateur

Langues intégrées – vous permet de télécharger  Un modèle de fichier de localisation pour votre propre traduction ou pour l'édition de textes. C'est un fichier XML avec tous les textes à afficher.

Langue de l'utilisateur – enregistrez , supprimez  et chargez un fichier  de localisation de votre choix.

Téléchargement de votre propre langue d'utilisateur

1. Téléchargez le fichier de langue d'origine (anglais).
2. Modifiez le fichier en utilisant un éditeur de texte (remplacez les textes en anglais par les textes dans votre langue).
3. Rechargez le fichier de localisation modifié sur l'interphone.
4. Réglez le paramètre **Langue** dans les [Paramètres de base \(p. 89\)](#) sur la valeur « Custom ».
5. Vérifiez et corrigez si nécessaire les textes sur l'écran de l'interphone.

Entrées logiques

Le menu Entrées numériques décrit les options d'entrée numérique de l'appareil.

Inversion des entrées

Bouton ALARM1 inversé – l'entrée inversée est active lorsque le contact est ouvert ou qu'une tension est appliquée.

Bouton ALARM2 inversé – l'entrée inversée est active lorsque le contact est ouvert ou qu'une tension est appliquée.

Entrée inversée CANCEL – l'entrée inversée est active lorsque le contact est ouvert ou qu'une tension est appliquée.

Boutons

Temps d'évaluation de la panne du bouton – définit le temps pendant lequel le bouton ALARM1 doit être activé avant que la panne du bouton ne soit détectée.

Caméra externe

Caméra IP externe

Caméra autorisée – en cochant la case vous activez le téléchargement du flux RTSP d'une caméra IP externe. Remplir l'adresse de flux RTSP valide ou le nom d'utilisateur et le mot de passe pour que la fonction fonctionne bien.

Adresse du flux RTPS – définit l'adresse IP du flux RTSP au format « rtsp://ip_address_camera/parameters ». Les paramètres sont spécifiques au modèle de caméra IP sélectionné.

Nom d'utilisateur – entrez le nom d'utilisateur pour l'authentification de la caméra IP externe. Ce paramètre est uniquement obligatoire si la caméra IP externe nécessite une authentification.

Mot de passe – entrez le mot de passe d'authentification de la caméra IP externe. Ce paramètre est uniquement obligatoire si la caméra IP externe nécessite une authentification.

Port RTP local – le port local pour RTP peut être modifié si la configuration du réseau l'exige.

Prévisualisation caméra

La fenêtre Prévisualisation de la caméra affiche l'image en temps réel reçue depuis une caméra externe. Si la caméra externe n'est pas correctement connectée ou configurée, les caractères N/A s'affichent sur un fond noir.

Communication de la caméra IP externe

La Communication de la caméra IP externe affiche la communication RTSP avec la caméra IP externe sélectionnée, y compris les défaillances et les états d'erreur, le cas échéant.

Systeme

Réseau

L'appareil **2N Sentries** se connecte à un réseau local et doit avoir une adresse IP valide pour fonctionner correctement, ou il peut obtenir une adresse IP à partir d'un serveur DHCP sur ce réseau. L'adresse IP et les paramètres DHCP sont configurés dans la section Réseau.



ASTUCE

Vous pouvez trouver l'adresse IP actuelle de l'appareil à l'aide de l'application 2N Network Scanner, qui peut être téléchargée gratuitement à partir de [2N.com](https://www.2n.com). La procédure est décrite dans le chapitre [Recherche de l'adresse IP à l'aide de 2N Network Scanner](#) (p. 33).

Basique

Utiliser le serveur DHCP – activez l'obtention automatique de l'adresse IP à partir du serveur LAN DHCP. S'il n'y a pas de serveur DHCP sur le réseau ou s'il ne peut pas être utilisé, vous devez configurer le réseau manuellement.

Paramètres d'une adresse IP statique

Adresse IP statique – adresse IP statique de l'appareil l'adresse est utilisée avec les paramètres mentionnés ci-dessous si le paramètre Utiliser le serveur DHCP est désactivé.

Masque réseau – Masque réseau.

Passerelle par défaut – adresse de la passerelle par défaut, qui permet de communiquer avec l'équipement Off-LAN.

Paramètres de DNS

Toujours utiliser les paramètres manuels – autorise les paramètres manuels des adresses des serveurs DNS.

DNS principal – l'adresse du serveur DNS principal pour la traduction de noms de domaines en adresses IP.

DNS secondaire – l'adresse du serveur DNS secondaire, qui est utilisée si le DNS principal n'est pas accessible.

Paramètres du port LAN

Mode de port requis – définissez le port de l'interface réseau par défaut (Automatique ou Half Duplex – 10 Mbps). Permet de réduire la vitesse de transmission à 10 Mbps si l'infrastructure du réseau utilisée (câblage) ne peut pas supporter 100 Mbps.

Modes proposés – Sélectionne les modes qui seront proposés lors de la négociation automatique (auto-négotiation).

État du port actuel – état actuel du port de l'interface réseau (Half-duplex ou Full-duplex : 10 Mbps ou 100 Mbps).

Identification dans le réseau

Hostname – paramètres d'identification des appareils sur le réseau.

Identifiant du fabricant – définissez l'identifiant de classe du fournisseur sous la forme d'une chaîne de caractères pour l'option DHCP 60.

Paramètres de VLAN

VLAN activée – activez le support du réseau local virtuel (VLAN 802.1q comme recommandé). Pour un fonctionnement optimal, il est également nécessaire de définir l'ID du réseau virtuel.

VLAN ID – ID du réseau virtuel sélectionné dans une plage 1–4094. L'appareil va accepter uniquement les paquets ayant cet identifiant. Un mauvais réglage peut entraîner une perte de connexion et la nécessité de réinitialiser [l'appareil aux valeurs d'usine \(p. 36\)](#).

Onglet Firmware

Activez Firmware – protège l'appareil contre les demandes malveillantes. Il est fortement recommandé de garder le Firmware constamment activé.

Firewall

Activé – active le pare-feu qui protège l'appareil des requêtes malveillantes.

Statut - indique l'état du pare-feu. L'état du pare-feu peut être Désactivé, En fonctionnement ou Détection d'une attaque possible (lorsqu'un problème est détecté et que certaines demandes sont ignorées).

Date et heure

Vous pouvez à tout moment synchroniser l'heure de votre appareil avec l'heure d'Internet en cochant la fonction [Utiliser l'heure d'Internet](#) ou avec l'heure actuelle de votre PC en utilisant le bouton [Synchroniser avec le navigateur](#).



ATTENTION

Pour une précision et une fiabilité maximales, il est recommandé d'activer la fonction [Utiliser le temps d'Internet](#). Dans des conditions de fonctionnement normales, l'appareil peut afficher un retard ou une avance de l'ordre de ± 2 minutes/mois.



NOTE

Des réglages corrects de la date et de l'heure ne sont pas nécessaires pour la fonction de base de l'appareil. .

Heure actuelle

Utiliser le temps d'Internet – Activer l'utilisation du serveur NTP pour la synchronisation de l'heure du dispositif.

Synchroniser avec le navigateur – à l'aide du bouton, vous pouvez à tout moment synchroniser l'heure de votre appareil avec l'heure actuelle de votre PC.

Zone horaire

Détection automatique – définit si le fuseau horaire sera détecté automatiquement depuis le service My2N. Si la détection automatique est désactivée, le réglage dans le paramètre de sélection manuelle (fuseau horaire sélectionné manuellement ou Règle personnalisée) est utilisé.

Fuseau horaire détecté – affiche le fuseau horaire détecté automatiquement. Affiche N/A si le service n'est pas disponible ou s'il est désactivé.

Sélection manuelle – il définit la zone horaire pour l'emplacement d'installation de l'appareil. Paramètres déterminent le décalage temporel et les transitions de l'heure d'été et d'hiver.

Règle personnalisée – si le dispositif est installé sur un site qui ne figure pas parmi les paramètres de zone horaire, configurer la règle de zone horaire manuellement. Cette règle s'applique uniquement si la zone horaire est réglée sur Manuel.

Serveur NTP

Adresse du serveur NTP – paramétrer l'adresse IP/le nom de domaine du serveur NTP utilisé pour la synchronisation de l'heure de votre dispositif. Ni l'adresse IP du serveur ni le nom de domaine ne peuvent être définis lorsque la fonction [Utiliser l'heure d'Internet](#) est désactivée.

État du NTP – affiche l'état de la dernière tentative de synchronisation de l'heure locale via le serveur NTP (Non synchronisé, Synchronisé, Erreur).

Fonction

Le menu affiche une liste de fonctions bêta publiées qui sont destinées à être testées par les utilisateurs.

La liste indique :

- nom de la fonction,
- état de la fonction indiquant si la fonction est lancée ou arrêtée,
- action pour lancer ou arrêter la fonction.

La fonction ne sera lancée ou arrêtée qu'après le redémarrage de l'appareil. Tant que l'appareil n'est pas redémarré, la demande de changement d'état peut être annulée à l'aide de l'action **Annuler**.



NOTE

Aucune garantie n'est fournie pour les fonctions de test et 2N TELEKOMUNIKACE a.s. n'est pas responsable des limitations fonctionnelles et des dommages éventuels résultant des limitations fonctionnelles des fonctions bêta. Les fonctions bêta sont fournies à des fins de test uniquement.

Certificats

Certains services réseau de l'appareil **2N Sentrío** utilisent le protocole sécurisé TLS pour communiquer avec d'autres appareils sur le réseau. afin d'empêcher des tiers de surveiller et / ou de modifier le contenu de la communication. Une authentification unilatérale ou bilatérale basée sur des certificats et des clés privées est nécessaire pour établir des connexions via TLS.

Les services de l'appareil qui utilisent le protocole TLS :

1. Serveur Web (HTTPS)
2. 802.1x (EAP-TLS)
3. SIPs

L'appareil permet de télécharger jusqu'à 3 séries de certificats d'autorité de certification, qui servent à vérifier l'identité de l'appareil avec lequel il communique, ainsi que 3 certificats personnels et clés privées, qui servent à crypter les communications.

Vous pouvez attribuer l'une des séries de certificats à chaque service de l'appareil qui nécessite des certificats, voir [Serveur web \(p. 87\)](#).

Le dispositif est compatible avec les certificats sous format DER (ASN1) et PEM.

Lorsque l'appareil est branché pour la première fois, un certificat appelé Self Signed et une clé privée sont automatiquement générés, qui peuvent être utilisés pour le serveur Web sans qu'il soit nécessaire de télécharger votre propre certificat et votre propre clé privée.





NOTE

Si un certificat Self Signed est utilisé pour crypter la communication entre le serveur web de l'appareil et le navigateur, la communication est sécurisée, mais le navigateur avertit qu'il ne peut pas vérifier la fiabilité du certificat de l'appareil.

L'aperçu actuel des certificats téléchargés des autorités de certification et des certificats personnels est affiché dans deux onglets : Certificats autorisés (Certificats CA) et Certificats d'utilisateur.

Chargement de certificat



1. En appuyant sur le bouton , vous pouvez télécharger un certificat du stockage vers l'appareil.
2. Dans la boîte de dialogue, sélectionnez le fichier avec un certificat (éventuellement avec une clé privée).
3. Appuyez sur le bouton **Chargement**
4. Appuyez sur le bouton  pour effacer le certificat de l'appareil.

**NOTE**

- Un certificat avec la clé privée RSA de plus de 2048 bits peut être rejeté. et le message suivant s'affiche
« Le dispositif n'a pas accepté le fichier de la clé privée ou le mot de passe de la clé privée! »
- Pour les certificats basés sur des courbes elliptiques, utilisez uniquement les courbes secp256r1 (ou prime256v1, également appelée NIST P-256) et secp384r1 (ou NIST P-384).

Onglet CSR

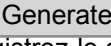
Vous pouvez créer une demande de signature de certificat (CSR) personnalisée dans l'interface de configuration web, que vous soumettez ensuite à une autorité de certification (CA) pour signature. Ce processus garantit que le certificat est correctement associé à la clé privée générée lors de la création de la RSC et qu'il reste stocké en toute sécurité uniquement sur votre appareil.

1. Pour créer une nouvelle demande de certificat, cliquez sur .
2. Une boîte de dialogue apparaît, dans laquelle vous devez remplir les informations suivantes :
 - **Common Name (CN)** - cette entrée doit contenir l'adresse IP ou le nom de domaine sous lequel l'interface Web du dispositif d'interphonie IP 2N est accessible.
 - **SAN : mDNS** - Permet d'inclure **mDNS (Multicast DNS)** comme nom de sujet alternatif (SAN) dans le certificat. Il est utilisé pour l'accès par un nom de domaine sur le réseau local.
 - **SAN: IP** - Permet d'inclure l'adresse IP en tant que nom de sujet alternatif (SAN) dans le certificat. Il est utilisé pour l'accès via l'adresse IP.
 - **Public Key Algorithm** - Spécifie le type d'algorithme utilisé pour générer la clé publique du certificat.
 - **CSR ID** - identifiant unique de la demande de signature de certificat (CSR).
 - **Country (C)** - code à deux lettres du pays où l'organisation est enregistrée (selon la norme ISO 3166-1 alpha-2).
 - **State/Country/Region (S)** - l'État ou la région où l'organisation est enregistrée (pas d'abréviation).
 - **City/Locality (L)** - le nom de la ville ou de la localité où l'organisation est enregistrée (sans abréviation).
 - **Organisation (O)** - le nom légal de l'organisation, y compris les suffixes tels que "Inc", "Corp", "Ltd".
 - **Organizational Unit (OU)** - nom d'un département ou d'une unité au sein d'une organisation.
 - **E-mail** - adresse électronique de la personne de contact ou du gestionnaire de certificat.
3. Cliquez sur  pour créer une demande de signature de certificat. Téléchargez le fichier CSR créé et enregistrez-le dans un endroit sûr.
4. Soumettez le fichier CSR créé à une autorité de certification (CA), qui émettra un certificat numérique sur la base de ce fichier.
5. Téléchargez le certificat numérique émis vers le fichier CSR dans l'interface web. Pour télécharger, cliquez sur  dans la ligne de la demande de certification.

Appuyez sur  pour supprimer le CSR. Appuyez sur  pour afficher les paramètres CSR.

Provisioning

My2N

La plateforme cloud My2N est utilisée pour gérer et configurer à distance les dispositifs 2N IP et permet de se connecter à distance à l'interface web de l'appareil.

My2N activé – Activez la connexion à My2N.

My2N Security Code

Numéro de série – affiche le numéro de série de l'équipement pour lequel le code My2N est en vigueur.

My2N Security Code – affiche le code d'activation de l'application complète.

Générer un nouveau – le code de sécurité My2N actuel sera invalidé et un nouveau sera créé.

État de la connexion

Affiche les informations relatives à l'état de la connexion de l'équipement à My2N.

My2N ID – identifiant unique de la société créée via le portail My2N.

Onglet Micrologiciel

Mettre à jour automatiquement le micrologiciel – permet le téléchargement automatique du firmware/configuration à partir du serveur TFTP/HTTP.

Réglages généraux

Profil actif – sélectionnez l'un des profils prédéfinis (du serveur ACS) ou choisissez vos propres paramètres et configurer manuellement la connexion au serveur ACS.

État de la connexion – affiche l'état actuel de la connexion ACS ou la description de l'état d'erreur si nécessaire.

Détail de l'état de la communication – code d'erreur de communication avec le serveur ou code d'état du protocole HTTP.

Chemin du fichier – définit le chemin d'accès au dossier du firmware. Pour effectuer une recherche dans le répertoire racine du serveur, vous devez saisir « / ». Les appareils 2N recherchent un fichier de firmware nommé « modèle-firmware.bin » (modèle spécifique) où :

- model - représente un identifiant dépendant de l'appareil :
 - 2N Access Unit – au
 - 2N Access Unit 2.0 – aug2
 - 2N Access Unit M – aum
 - 2N Access Unit QR – auqr
 - 2N IP Audio Kit – hipak
 - 2N IP Base – hipba
 - 2N IP Force – hipf
 - 2N IP Safety – hipsf
 - 2N IP Solo – hipso
 - 2N IP Style – style
 - 2N IP Vario – hipv
 - 2N IP Verso – hipve
 - 2N IP Verso 2.0 – verso2
 - 2N IP Video Kit – hipvk
 - 2N Sentrion Cabin – sentrica
 - 2N Sentrion Lobby – sentrilo
 - 2N SIP Audio Converter – sac
 - 2N SIP Speaker – ss
 - 2N SIP Speaker Horn – sassh

Utiliser l'authentification – permet l'utilisation de l'authentification pour le serveur HTTP/HTTPS.

Nom d'utilisateur – définit le nom d'utilisateur pour authentifier l'accès au serveur HTTP/HTTPS.

Mot de passe – définit le mot de passe pour authentifier l'accès au serveur HTTP/HTTPS.

Vérifier le certificat du serveur – vérifie le certificat public du serveur ACS par rapport aux certificats CA téléchargés sur l'appareil.

Certificat client – spécifie le certificat client et la clé privée utilisés pour vérifier l'autorisation de l'appareil à communiquer avec le serveur ACS.

Onglet Configuration

Mettre à jour automatiquement la configuration – permet le téléchargement automatique du firmware/configuration à partir du serveur TFTP/HTTP.

Réglages généraux

Profil actif – sélectionnez l'un des profils prédéfinis (du serveur ACS) ou choisissez vos propres paramètres et configurez manuellement la connexion au serveur ACS.

État de la connexion – affiche l'état actuel de la connexion ACS ou la description de l'état d'erreur si nécessaire.

Détail de l'état de la communication – code d'erreur de communication avec le serveur ou code d'état du protocole HTTP.

Chemin du fichier – définit le chemin d'accès au dossier contenant les fichiers de configuration. Pour effectuer une recherche dans le répertoire racine du serveur, vous devez saisir « / ». Les appareils 2N recherchent les fichiers de configuration nommés « modèle-common.xml » ou « modèle-macaddr.xml », où:

- macaddr – représente l'adresse MAC d'un périphérique spécifique
- model - représente un identifiant dépendant de l'appareil :
 - 2N Access Unit – au
 - 2N Access Unit 2.0 – aug2
 - 2N Access Unit M – aum
 - 2N Access Unit QR – auqr
 - 2N IP Audio Kit – hipak
 - 2N IP Base – hipba
 - 2N IP Force – hipf
 - 2N IP Safety – hipsf
 - 2N IP Solo – hipso
 - 2N IP Style – style
 - 2N IP Vario – hipv
 - 2N IP Verso – hipve
 - 2N IP Verso 2.0 – verso2
 - 2N IP Video Kit – hipvk
 - 2N Sentries Cabin – sentrica
 -
 - 2N SIP Audio Converter – sac
 - 2N SIP Speaker – ss
 - 2N SIP Speaker Horn – sassh

Utiliser l'authentification – permet l'utilisation de l'authentification pour le serveur HTTP/HTTPS.

Nom d'utilisateur – définit le nom d'utilisateur pour authentifier l'accès au serveur HTTP/HTTPS.

Mot de passe – définit le mot de passe pour authentifier l'accès au serveur HTTP/HTTPS.

Vérifier le certificat du serveur – vérifie le certificat public du serveur ACS par rapport aux certificats CA téléchargés sur l'appareil.

Certificat client – spécifie le certificat client et la clé privée utilisés pour vérifier l'autorisation de l'appareil à communiquer avec le serveur ACS.

Sécurité des configurations

Mot de passe de configuration – définit le mot de passe utilisé pour déchiffrer la configuration protégée par mot de passe.

Calendrier de mise à jour

Lorsque l'appareil démarre – permet une inspection et éventuellement effectuer une mise à jour à chaque démarrage de l'appareil.

Période de mise à jour – définit la période d'exécution de la mise à jour. Il peut être configuré pour fonctionner une fois par heure, par jour, par semaine et par mois.

Heure de mise à jour – permet de régler l'heure au format HH:MM à laquelle la mise à jour doit être effectuée régulièrement. Le paramètre n'est pas utilisé si l'intervalle de mise à jour est inférieur à 1 jour.

TR069

Cet onglet permet d'activer et de configurer l'administration à distance de l'appareil à l'aide du protocole TR-069. Le protocole TR-069 vous permet de configurer de manière fiable les paramètres de l'appareil, de restaurer et de sauvegarder la configuration, ou de mettre à jour le firmware de l'appareil.

Le protocole TR-069 est utilisé par le service cloud My2N. Pour que l'appareil fonctionne correctement avec My2N, le service TR-069 doit être autorisé et le paramètre ??? réglé sur la valeur My2N. L'appareil se connecte alors périodiquement au service My2N, qui peut le configurer.

Cette fonction vous aide à connecter le produit à votre ACS (serveur de configuration automatique). Dans ce cas, la connexion à My2N sera désactivée.

My2N / TR069 activé – activez la connexion à My2N ou à un autre serveur ACS.

Réglages généraux

Profil actif – sélectionnez l'un des profils prédéfinis (du serveur ACS) ou choisissez vos propres paramètres et configurez manuellement la connexion au serveur ACS.

Prochaine synchronisation dans – indique le temps nécessaire à l'appareil pour contacter le serveur ACS distant.

État de la connexion – affiche l'état actuel de la connexion ACS ou la description de l'état d'erreur si nécessaire.

Détail de l'état de la communication – code d'erreur de communication avec le serveur ou code d'état du protocole HTTP.

Test de connexion – testez la connexion TR069 en fonction du profil défini, voir le profil Actif. Le résultat du test est affiché dans l'état de la connexion.

Diagnostic

Onglet Diagnostic

L'interface permet de commencer à capturer des logs de diagnostic, qui peuvent ensuite être téléchargés et envoyés à l'Assistance technique. Les logs de diagnostic capturés permettent d'identifier et de résoudre les problèmes rapportés. Les logs contiennent des informations sur l'appareil, sa configuration, le trafic réseau, le crash log et la statistique de la mémoire.

Paquet diagnostic

État de capture de paquets – indique si la capture de paquets est lancée dans l'onglet Capture de paquets.

Taille des paquets capturés – indique le nombre de paquets capturés.

État de capture de syslogs – indique si la capture des messages syslog est lancée dans l'onglet Syslog.

Longueur de capture Syslog – indique la durée pendant laquelle les messages syslog sont capturés dans l'onglet Syslog.

Taille des paquets capturés – indique le nombre de messages syslog capturés.

Arrêter la capture de syslogs – définit la période pendant laquelle les données seront capturées.

La capture est lancée à l'aide du bouton d'enregistrement . Lorsque l'on appuie à nouveau sur le bouton d'enregistrement , la capture redémarre et recommence à fonctionner. Le fichier contenant les paquets capturés peut être téléchargé à l'aide du bouton . Le fichier avec les paquets capturés contient un fichier comportant la configuration de l'appareil sauvegardée.

Pour plus de sécurité, cryptez le fichier avec un mot de passe. Ce mot de passe sera nécessaire lors de la restauration de la configuration pour décrypter le fichier et accéder à son contenu. Veillez à ne pas perdre votre mot de passe et à le conserver en lieu sûr.

L'exportation du hachage pour une sortie sécurisée ajoute leur type de hachage aux valeurs du fichier de configuration comme elles sont inscrites dans le syslog. Le type de hachage est ajouté aux valeurs en tant qu'attribut **DiscreteHash**.



ATTENTION

- Le lancement de la capture de données de diagnostic redémarre la capture de paquets si elle est déjà en cours d'exécution.
- Pour plus de sécurité, cryptez le fichier avec un mot de passe. Ce mot de passe sera nécessaire lors de la restauration de la configuration pour décrypter le fichier et accéder à son contenu. Veillez à ne pas perdre votre mot de passe et à le conserver en lieu sûr.

Fonctions d'utilité

Vérifier l'accessibilité de l'adresse dans le réseau – vérifiez l'accessibilité de l'adresse réseau via la commande **Ping** dans les systèmes d'exploitation standard. Appuyez sur **Ping** pour afficher une boîte de dialogue, entrez l'adresse IP / le nom de domaine, puis cliquez sur **Ping** pour envoyer les données de test à cette adresse. Si l'adresse IP / le nom de domaine sélectionné n'est pas valide, un avertissement s'affiche et **Ping** reste inactif jusqu'à ce que l'adresse IP donnée devienne valide. La progression de la fonction et le résultat sont également affichés dans la boîte de dialogue. Échec signifie : soit l'inaccessibilité de l'adresse IP donnée dans les 10 secondes, soit l'impossibilité de traduire le nom de domaine en une adresse. Si une réponse valide est reçue, l'adresse IP d'où provient la réponse et le temps d'attente de la réponse en millisecondes sont affichés. Réappuyez sur **Ping** pour envoyer une autre requête à la même adresse.



Onglet Capture des paquets

Dans l'onglet Trace, vous pouvez lancer la capture des paquets entrants et sortants sur l'interface réseau. Les paquets capturés peuvent être stockés localement dans la mémoire tampon d'une taille de 4 MB ou à distance sur le PC de l'utilisateur. Le fichier contenant les paquets capturés peut être téléchargé et traité ultérieurement, par exemple à l'aide de l'application Wireshark (www.wireshark.org).



Capture locale de paquets

Lors de la capture locale des paquets, nous recommandons de réduire le débit binaire du flux vidéo à une valeur inférieure à 512 kbps. Une fois que la mémoire tampon est pleine durant la capture locale, les paquets stockés les plus anciens sont automatiquement copiés.

1. Pour lancer la capture de paquets, cliquez sur .

2. Pour arrêter la capture, cliquez sur .
3. Vous pouvez enregistrer le fichier avec les paquets capturés sur le disque en cliquant sur .

Capture de paquets à distance

1. Cliquez sur .
2. Dans la fenêtre qui s'ouvre, définissez la durée (en secondes) de capture des paquets entrants et sortants.
3. Cliquez sur OK pour lancer la capture.
4. Sélectionnez un emplacement sur le disque pour stocker le fichier avec les paquets capturés.
5. Pour arrêter la capture, cliquez sur .

Onglet Syslog

L'appareil **2N Sentrio** permet d'envoyer des messages système contenant des informations importantes sur l'état et les processus de l'appareil à un serveur Syslog, où ces messages peuvent être enregistrés et utilisés pour une analyse et un audit plus approfondis de l'appareil surveillé. Il n'est pas nécessaire de configurer ce service pour un fonctionnement classique du produit.

Les données sensibles, telles que les codes d'accès, les identifiants de carte, les identifiants de connexion, etc., sont stockées dans syslog sous forme cryptée (hash). L'attribution des valeurs de hachage aux valeurs réelles peut se faire en fonction du fichier de configuration.



Paramètres du serveur Syslog

Envoi de messages Syslog – activez l'envoi de messages système au serveur Syslog. Assurez-vous que l'adresse du serveur est bien paramétrée.

Adresse du serveur – définit l'adresse IP au format « IP[:port] » ou l'adresse MAC du serveur exécutant l'application pour enregistrer les messages syslog.

Degré de gravité – réglez le degré de gravité des messages à envoyer (Erreur, Avertissement, Notification, Info, Debug 1–3). Le réglage du niveau n'est recommandé que pour faciliter le dépannage du service de support technique.

Messages Syslog locaux

Ce bloc présente un aperçu général des messages Syslog locaux. Les messages syslog locaux peuvent être chargés  et téléchargés .

Maintenance

Ce menu est utilisé pour maintenir la configuration et le firmware de l'appareil. Il vous permet de sauvegarder et de restaurer tous les paramètres, de mettre à jour le firmware de l'appareil ou de rétablir l'état initial de tous les paramètres de l'appareil.

Configuration

Restaurer la configuration – restaurez la configuration d'une sauvegarde précédente. Appuyez sur le bouton pour afficher une fenêtre de dialogue vous permettant de sélectionner et de télécharger le fichier de configuration sur l'interphone. Avant que le fichier ne soit téléchargé sur l'appareil, vous pouvez choisir si les paramètres réseau et les paramètres de connexion au PBX SIP doivent être appliqués à partir du fichier de configuration.

Lorsque vous restaurez une configuration à partir d'un fichier crypté, vous devez entrer un mot de passe pour le décrypter.



ATTENTION

Le fichier de configuration possède en lui un mot de passe de connexion enregistré. Si le mot de passe dans le fichier est non codé ou si le mot de passe par défaut est 2n, seule sera enregistrée la partie valide de la configuration. Cela veut dire que la configuration s'enregistre, mais que le mot de passe reste le mot de passe par défaut et ne change pas pour la valeur indiquée dans le fichier.

Enregistrer config – Sauvegardez la configuration actuelle complète de votre produit. Lorsque l'on appuie sur le bouton, la configuration complète est téléchargée et peut être sauvegardée dans le stockage.



ATTENTION

- La configuration de l'appareil peut contenir des informations sensibles telles que les numéros de téléphone des utilisateurs et les mots de passe ; le fichier doit donc être manipulé avec précaution.
- Pour plus de sécurité, cryptez le fichier avec un mot de passe. Ce mot de passe sera nécessaire lors de la restauration de la configuration pour décrypter le fichier et accéder à son contenu. Veillez à ne pas perdre votre mot de passe et à le conserver en lieu sûr.

Réinitialiser la configuration - utilisé pour restaurer tous les paramètres de l'appareil à l'état par défaut. La restauration des paramètres réseau et des paramètres du certificat nécessite une confirmation supplémentaire dans la boîte de dialogue de confirmation.

Systeme

Mettre à jour le firmware – Pour mettre à jour le firmware de votre produit, appuyez sur le bouton pour afficher une fenêtre de dialogue vous permettant de sélectionner et de télécharger le fichier du firmware. Après un upload réussi du firmware, l'appareil redémarre automatiquement. et un nouveau firmware sera alors disponible. La procédure complète de mise à jour dure moins d'une minute. Référez-vous au site .2n.com pour la dernière version FW de votre produit. La mise à niveau du firmware n'affecte pas la configuration car l'appareil vérifie le fichier pour empêcher le téléchargement d'un fichier.

État du firmware – indique si une nouvelle version du firmware est disponible. Si elle n'est pas disponible, **Vérifier** s'affiche pour vérifier en ligne si un firmware plus récent est disponible. Si elle est disponible, **Mettre à jour** télécharge le firmware lorsqu'on appuie sur le bouton et ensuite, met à niveau l'appareil automatiquement.

Signaler les versions beta – Permet de vérifier et de télécharger les dernières versions betas disponibles.



NOTE

Cet appareil ne met pas automatiquement à jour le micrologiciel afin de garantir un fonctionnement stable et d'éviter d'éventuels problèmes de compatibilité avec des systèmes tiers intégrés dans votre environnement. Pour garantir l'intégrité du système et éliminer les défaillances involontaires, toutes les mises à jour doivent être confirmées ou lancées manuellement par l'utilisateur. Avant d'effectuer une mise à jour, veuillez consulter les notes de mise à jour de la nouvelle version et vérifier la compatibilité avec votre infrastructure existante.

Redémarrer – redémarre l'appareil. Le processus prend environ 30 s. Lorsque celui-ci a obtenu l'adresse IP au redémarrage, la fenêtre de connexion s'affiche automatiquement.



ATTENTION

L'écriture de changement de configuration de l'appareil prend 3 à 15 s, en fonction de la taille de la configuration. Ne redémarrez pas l'appareil pendant ce processus.

Licences des bibliothèques de tiers – cliquez sur **Afficher** pour afficher une fenêtre de dialogue comprenant une liste des licences utilisées et des logiciels tiers, ainsi qu'un lien CLUF.

Statistiques d'utilisation

Envoyer des statistiques d'utilisation anonymes – permettre l'envoi de données statistiques anonymes sur l'utilisation de l'appareil au fabricant. Aucune information aussi délicate que les mots de passe, codes d'accès ou numéros de téléphone n'est incluse. Cette information aide 2N TELEKOMUNIKACE a.s. améliorer la qualité, la fiabilité et les performances du logiciel. Votre participation est volontaire et vous pouvez annuler cet envoi à tout moment.

Ports Utilisés

Maintien – nettoyage

2N Sentrío ne contient aucun composant qui puisse être nuisible à l'environnement. Liquidez l'appareil conformément aux règlements en vigueur.

2N Sentrío ne contient aucun composant qui puisse être nuisible à l'environnement. Liquidez l'appareil conformément aux règlements en vigueur.



ATTENTION

Le produit doit être utilisé uniquement dans le but pour lequel il a été conçu et fabriqué, et ce conformément à ce qui est stipulé dans le présent mode d'emploi. Par rapport à la documentation qui vous est présentée, le fabricant se réserve le droit d'apporter au produit des modifications qui amélioreront ses qualités.

La surface se salit lors de l'utilisation de l'équipement. Pour le nettoyer, utilisez un chiffon doux imbibé d'eau propre. Utilisez des produits nettoyants appropriés au nettoyage des lunettes, des optiques, des écrans, etc. Il convient d'utiliser des lingettes de nettoyage pour équipements informatiques (IT).

- N'utilisez pas de nettoyants à base d'alcool.
- N'utilisez pas de produits nettoyants agressifs (sable de lavage, eau de javel, etc.).
- nettoyez l'appareil par temps sec afin de faire évaporer rapidement l'eau pénétrant éventuellement à l'intérieur.

Tests de fonctionnalité EN 81-28

Ce chapitre décrit les procédures de vérification du fonctionnement du système de signalisation d'urgence ALARM dans un ascenseur avec **2N Sentrío Cabin** conformément aux exigences de la norme EN 81-28. Des tests doivent être effectués avant la mise en service de l'ascenseur et régulièrement dans le cadre de la maintenance.

Préparation

1. Ouvrez l'interface de configuration de l'appareil basée sur le web **2N Sentrío Cabine**.
2. Allez sur **Calling > Alarm Calling** et vérifiez les paramètres suivants :
 - **Le temps de pression pour activer** est réglé à moins de 3000 ms.
 - La fonction d'appel différé est activée.
 - La fonction **Test Alarm** est activée et la durée de la pression sur le bouton pour activer l'alarme de test est fixée à 30 secondes.
3. Allez sur **Services > Elevator** et vérifiez les paramètres suivants :
 - **Le mode de décharge** est activé.
 - Si l'option **Quitter en entrant le mot de passe** est activée, notez le mot de passe.

6.2.2 Information de signalisation d'urgence ALARME (4.1.2)

1. Appuyez sur le bouton ALARM hardware avec le symbole de la cloche et maintenez-le enfoncé pendant le temps nécessaire au déclenchement de l'alarme de test (min. 30 secondes).
2. Vérifiez que l'icône de la cloche jaune apparaît dans le coin supérieur gauche de l'écran de l'appareil.

3. Lorsque vous connectez un appel au service de secours, assurez-vous que l'icône d'appel verte apparaît dans le coin supérieur gauche.
4. Vérifiez la communication bilatérale avec le service de sauvetage.

6.2.3 Fin de la signalisation d'urgence ALARM (4.1.3)

1. Suivez les étapes du test [6.2.2 Information de signalisation d'urgence ALARME \(4.1.2\)](#).
2. Appelez le service de secours pour mettre fin à l'appel.
3. Vérifiez que l'icône d'appel verte sur l'écran s'est éteinte à la fin de l'appel. L'icône de la cloche jaune reste allumée.
4. Quittez le mode de libération.

Quitter avec le bouton 2

- a. Appuyez sur le bouton 2 pendant 3 secondes.

Le bouton 2 (ALARM2) est un bouton externe branché sur le connecteur situé à l'arrière de l'unité principale (voir [Connecteurs 2N Sentrio Cabin \(p. 24\)](#)) ; l'installateur détermine l'emplacement.

Quitter en entrant un mot de passe

- a. Appelez **2N Sentrio** - composez **2N Sentrio**.
 - b. Saisissez le mot de passe de validation et confirmez par un astérisque.
5. Vérifiez que l'icône de la cloche jaune s'est éteinte sur l'écran.





6.2.4 Alimentation électrique de secours (4.1.4)

Les rapports **2N Sentrio** ne disposent pas de leur propre alimentation électrique de secours. Leur fonctionnement pendant l'alimentation de secours doit être vérifié au niveau de la passerelle/de l'élément fournissant l'alimentation de secours au système de communication d'urgence.

6.2.5 Signaux visuels et sonores dans la cage d'ascenseur (4.1.5)

Pour certaines annonces, les DEL externes sont dirigées vers la cabine d'ascenseur. L'installateur est responsable de leur mise en place. Vérifiez que les DEL externes sont acheminées dans la cabine d'ascenseur.

Les états de signalisation d'urgence sont indiqués par l'allumage de l'icône dans le coin supérieur gauche de l'écran.

Connecter un appel	Appel en cours	Mode de déclenchement actif	Quitter le mode de récupération
			
			pas d'icône dans le coin supérieur gauche de l'écran

6.2.6 Communication (4.1.8), vérification de la signalisation d'urgence ALARM (4.1.6), identification (4.1.7)

Réponse à la communication

1. Assurez-vous que les portes de l'ascenseur ne sont pas complètement ouvertes.
2. Appuyez sur le bouton ALARM hardware avec le symbole de la cloche pendant la durée de l'appui pour activer l'appel d'alarme.
3. Vérifiez que l'icône de la cloche jaune apparaît dans le coin supérieur gauche de l'écran de l'appareil.
4. Lorsque vous connectez un appel au service de secours, assurez-vous que l'icône d'appel verte apparaît dans le coin supérieur gauche.

5. Vérifiez la communication bilatérale avec le service de sauvetage.

Vérification et redémarrage de l'ALARME

1. Assurez-vous que les portes de l'ascenseur ne sont pas complètement ouvertes.
2. Appuyez sur le bouton ALARM hardware avec le symbole de la cloche pendant la durée de l'appui pour activer l'appel d'alarme.
3. Vérifiez que l'icône de la cloche jaune apparaît dans le coin supérieur gauche de l'écran de l'appareil.
4. Lorsque vous connectez un appel au service de secours, assurez-vous que l'icône d'appel verte apparaît dans le coin supérieur gauche.
5. Vérifiez la communication bilatérale avec le service de sauvetage.
6. Appelez le service de secours pour mettre fin à l'appel.
7. Vérifiez que l'icône d'appel verte sur l'écran s'est éteinte à la fin de l'appel. L'icône de la cloche jaune reste allumée.
8. Appuyez brièvement sur le bouton ALARM.
9. Assurez-vous qu'un signal sonore indique que l'appel est en cours de connexion. Le système doit établir une connexion immédiatement après une brève pression.
10. Vérifiez que l'icône de la cloche jaune s'est éteinte sur l'écran.

Il est nécessaire de vérifier que l'appareil est correctement identifié du côté de l'appareil récepteur. Le matériel de réception ne fait pas partie du portefeuille de **2N Sentries**.

Accessibilité et fiabilité (4.2.1)

Communication lorsque l'équipement récepteur principal n'est pas disponible et que les enregistrements d'autotests (appels de service) doivent être vérifiés sur l'équipement récepteur. Le matériel de réception ne fait pas partie du portefeuille de **2N Sentries**.

Résolution des problèmes

Vous trouverez les problèmes le plus souvent traités sur le site <https://www.2n.com/faqs>.

Paramètres techniques

2N Sentrío

Type d'alimentation	Consommation	Protection contre l'inversion de polarité	Consommation en veille
PoE, IEEE 802.3af (recommandé)	12 W 4 W	✓	2,9 W
Adaptateur 10-15 V CC	État de repos : 4 W Appel : 4,3 W	✓	
Interface de l'utilisateur			
Contrôle	écran tactile capacitif		
Ecran	7" avec une résolution de 1024 × 600 pixels		
Protocole de signalisation			
SIP	UDP, TCP, TLS		
Audio			
Microphone	Intégré , ou externe		
Haut-parleur	2 W intégré , ou externe		

Paramètres techniques

Audio

Sortie boucle d'induction

600 mV RMS

Flux audio

Protocoles

RTP, RTSP

Codecs

G.711a/u, G.729, G.722, L16/16kHz

Flux vidéo

Protocoles

MJPEG, RTP, RTSP, HTTP

Codecs

H.264

Résolution vidéo

1280 x 720 px

Fréquence d'image vidéo

Jusqu'à 30 photos / s

Interface 2N Sentrio

LAN

10/100BaseT, RJ-45; Cat5e ou supérieur

2 wire 10 Mbit

2N 2 fils -IP 10 Mbit, câble recommandé en cuivre monofil de 24AWG, cat3

Contacts d'entrée

ALARM2 (ALARM1 sans **2N Sentrio**)

Sortie

Boucle d'induction

Paramètres techniques

Interface 2N Sentrio Switch

Contacts d'entrée	4 contacts (OUI, NON, ALARME2, ANNULER)
Contacts de sortie	2x NO/NC (1x verrouillable – RELAY1, 1x configurable par l'utilisateur – RELAY2)
Voice Alarm Station	2x (unité audio dans les parties supérieure et inférieure du puits)
Microphone externe	1x
Haut-parleur externe	1x

Paramètres Mécaniques

Dimensions de l'appareil (largeur x hauteur x profondeur)	193 × 157 × 50 mm	
Dimensions en cas d'installation encastrée de 2N Sentrio Cabin (au-dessus de la surface)	200,6 x 162,8 x 30 mm	
Poids	Unité principale	555 g
	Cabine Sentrio 2N avec cadre et boutons	950 g
	2N Sentrio Cabine avec cadre sans boutons	830 g
	2N Sentrio Switch	160 g
Température de fonctionnement	-20 à 50 °C	
Humidité relative	10% à 90% non-condensée	
Température de stockage	-20 à 70 °C	
Altitude recommandée	jusqu'à 2000 m	

Instructions générales et mises en garde

Avant d'utiliser ce produit, lire attentivement la notice d'utilisation et se fier ensuite aux consignes et recommandations mentionnées à l'intérieur.

Si le produit est utilisé d'une manière différente de celle stipulée dans le présent mode d'emploi, il risque de ne pas fonctionner convenablement, d'être détérioré, voire même détruit.

Le fabricant ne pourra pas être tenu responsable des dommages et dégâts éventuels qui se sont produits à cause d'une utilisation du produit différente de celle stipulée dans le présent mode d'emploi, surtout d'une utilisation incorrecte et/ou d'un non-respect des recommandations et avertissements.

Toute autre utilisation du produit ou tout raccordement différent de ce qui est stipulé dans le mode d'emploi sera considéré comme une opération incorrecte et le fabricant ne pourra donc pas être tenu responsable des éventuelles conséquences de tels actes.

Le fabricant ne pourra également pas être tenu responsable de la destruction et/ou des détériorations du produit dues à une mise en place incorrecte, à une installation incorrecte, à une manipulation incorrecte ou à une utilisation du produit qui est contrairement à ce qui est prescrit dans le présent mode d'emploi.

Le fabricant ne pourra pas être tenu responsable des défaillances, des détériorations ou destructions du produit qui seraient dues à un remplacement non-professionnel des pièces ou à l'emploi de pièces de rechange qui n'étaient pas d'origine.

Le fabricant n'est pas responsable de la perte ou de la détérioration du produit due à une catastrophe naturelle ou à d'autres effets des conditions naturelles.

Le fabricant n'est pas responsable d'un endommagement du produit survenu lors de son transport.

Le fabricant n'accorde aucune garantie quant à la perte ou la dégradation des données.

Le fabricant décline toute responsabilité en cas de dommages directs ou indirects causés par une utilisation du produit non conforme à ce mode d'emploi ou par une défaillance du produit due à une utilisation du produit non conforme à ce mode d'emploi.

Lors de l'installation et de l'utilisation du produit, toutes les exigences légales ou dispositions des normes techniques applicables aux installations électriques doivent être respectées. Si le produit est manipulé dans un non-respect des dispositions des normes mentionnées, le fabricant ne pourra pas être tenu responsable des détériorations ou de la destruction du produit, ni même des éventuels dommages subis par le client.

Le client se doit de garantir la sécurité software du produit, et ce à ses propres frais. Le fabricant ne pourra pas être tenu responsable d'éventuels dommages causés par une sécurisation insuffisante.

Immédiatement après la fin de l'installation, le client se doit de modifier le mot de passe du produit. Le fabricant ne pourra pas être tenu responsable d'éventuels dommages causés par l'emploi du mot de passe initial.

Le fabricant n'est également pas responsable des frais additionnels liés aux appels vers des numéros surtaxés .

Directives, lois et règlements

Hayon élévateur 2N répond à la certification de cybersécurité selon les normes IEC 62443-4-1 et IEC 62443-4-2. **2N Sentrío** en collaboration avec Hayon élévateur 2N (voir schéma de câblage) est une solution sûre conformément à ladite législation.

2N Sentrío est en accord avec les directives et réglementations suivantes :

EU

L'appareil **2N Sentrío** respecte EN81-28 et EN81-70 (version à touches intégrées).

- 2012/19/UE relative aux déchets d'équipements électriques et électroniques
- 2014/30/UE relative à la compatibilité électromagnétique
- 2014/33/UE concernant les ascenseurs et les composants de sécurité pour ascenseurs
- 2014/35/UE relative au matériel électrique destiné à être employé dans certaines limites de tension
- 2011/65/UE relative à la limitation de l'utilisation de certaines substances dangereuses dans les équipements électriques et électroniques

Industry Canada

Cet appareil de classe B est conforme aux exigences de la norme canadienne ICES/NMB-003.

L'appareil **2N Sentrío** respecte la norme technique CSA B44:22.

US

L'appareil **2N Sentrío** respecte la norme technique ASME A17.1-2022.

FCC

Cet équipement est certifié en conformité avec les exigences relatives aux appareils numériques de classe B en vertu de la partie 15 des règles de la FCC.

REMARQUE: Le but de ces exigences est d'établir une protection raisonnable contre les interférences nuisibles des ondes dans les installations résidentielles. Cet appareil génère, utilise, et peut émettre de l'énergie haute fréquence, et peut interférer de manière nuisible avec les communications radio s'il n'est pas installé et utilisé conformément aux instructions.

Il n'est cependant pas possible de garantir qu'aucune interférence ne se produira dans telle ou telle installation particulière. Si cet équipement provoque des interférences nuisibles à la réception de la radio ou de la télévision (ce qui peut être déterminé en allumant puis éteignant l'appareil) son utilisateur peut essayer de corriger les interférences en mettant en œuvre les mesures suivantes :

- Rediriger ou déplacer l'antenne ou la ligne de réception.
- Accroître la distance entre l'appareil et le récepteur.
- Relier l'équipement à une prise branchée sur un circuit différent de celui auquel le récepteur est connecté.
- Avoir recours à un vendeur ou à un technicien radio/TV spécialisé.

Les changements ou modifications de l'appareil qui n'ont pas été explicitement approuvés par l'instance responsable de sa conformité aux normes peuvent entraîner une annulation du droit de l'utilisateur à utiliser cet équipement.

Traitement des déchets électriques et des accumulateurs usagés



Les appareils électriques, les batteries et accumulateurs utilisés ne font pas partie du flux des déchets municipaux. Une liquidation incorrecte de ces appareils pourrait avoir un impact négatif sur l'environnement !

Les appareils électriques ménagers qui sont arrivés en fin de vie et les batteries et accumulateurs usés qui ont été retirés des appareils doivent être remis à des centres de collecte spécialisés, au revendeur ou au fabricant qui prendront leur liquidation écologique en charge. Cette récupération est gratuite et n'est pas conditionnée par l'achat d'un nouveau produit. Les appareils qui sont déposés doivent être complets.

Instructions générales et mises en garde

N'incinerez pas les accumulateurs, ne les démontez pas et ne les court-circuitiez pas.



2N Sentrio – Manuel d'installation

© 2N Telekomunikace a. s., 2026

2N.com