



2N Indoor Compact

Manuel d'utilisateur



Table des matières

Réinitialisation d'usine	4
Pour rétablir les paramètres d'usine à l'aide de l'interface de configuration web	4
Symboles et termes utilisés	5
Vue d'ensemble du produit	6
Versions de produit	6
Accessoires pour l'installation	6
Vérification du contenu du paquet	7
Placement des éléments sur l'appareil	7
Côté avant	7
Installation mécanique	9
Conditions d'installation	9
Installation sur un mur	10
Installation encastrée	10
Installation du boîtier mural pour l'installation de l'appareil au mur	12
Installation dans un support	13
Alimentation de l'appareil	14
Connexion d'alimentation PoE	15
Alimentation provenant d'une source externe	16
Autocollants tactiles	17
Bref guide	18
Retrouver votre adresse IP	18
Recherche de l'adresse IP à l'aide de 2N IP Utility	18
Recherche de l'adresse IP à l'aide du hardware	19
Recherche de l'adresse IP à l'aide de l'écran de l'appareil	20
Accès à la configuration de l'appareil par Internet	20
Changement du mot de passe	21
Navigateurs recommandés	21
Mise à jour du firmware	22
Redémarrage de l'appareil	22
Redémarrage de l'appareil à l'aide de l'interface de configuration web	23
Redémarrage de l'appareil à l'aide du bouton RESET	23
Réinitialisation d'usine	23
Pour rétablir les paramètres d'usine à l'aide de l'interface de configuration web	23
Configuration à l'aide du hardware	23
Redémarrer l'appareil	24
Recherche de l'adresse IP à l'aide du hardware	24
Réglage d'une adresse IP statique à l'aide de la touche RESET	24
Réglage d'une adresse IP dynamique à l'aide de la touche RESET	25
Réinitialiser les paramètres d'usine à l'aide du bouton RESET	25
Interface de configuration Web	27
Première connexion	27
Recherche d'appareils sur le réseau	27
Accès à la configuration de l'appareil par Internet	31
Réglages de base de l'appareil	32
Mise à jour du firmware	32
Répertoire	33
Appel	33
Paramètres d'affichage	36
Paramètres avancés	36
Réglages du son	37
Profils de temps	37
Paramètres avancés du compte SIP	38

Système	39
Réglages de la date et de l'heure	39
Paramètres du réseau	40
Ports Utilisés	40
Commande de l'équipement	43
Icônes utilisées	43
Page d'accueil	45
Menu Répertoire	46
Menu Enregistrements des appels	48
Menu Paramètres	49
Statuts opérationnels	51
Signalisation du statut opérationnel	51
Appels	52
Mode veille	54
Verrouillage de l'appareil	55
Mode Ne pas déranger	56
Maintien – nettoyage	58
Résolution des problèmes	59
Paramètres techniques	60
2N Indoor Compact	60
Instructions générales et mises en garde	63
Directives, lois et règlements	63
EU	64
Industry Canada	64
Traitement des déchets électriques et des accumulateurs usagés	64

Réinitialisation d'usine

Les réglages d'usine peuvent être rétablis

- via l'interface de configuration web
- en utilisant le hardware (bouton RESET)

Pour rétablir les paramètres d'usine à l'aide de l'interface de configuration web

La restauration de la configuration d'usine de l'appareil via la configuration du logiciel s'effectue dans la section **Système > Maintenance** via la restauration de la configuration par défaut.

Symboles et termes utilisés

Les symboles et pictogrammes suivants sont utilisés dans le manuel :



DANGER

Toujours se conformer ces instructions pour éviter tout risque de blessure.



AVERTISSEMENT

Toujours se conformer ces instructions pour éviter d'endommager l'appareil.



ATTENTION

Avertissement important. Le non-respect des instructions peut entraîner un dysfonctionnement de l'appareil.



ASTUCE

Informations utiles pour une utilisation ou une configuration plus facile et plus rapide.



NOTE

Procédures et conseils pour une utilisation efficace des fonctionnalités de l'appareil.

Vue d'ensemble du produit

Ce chapitre présente le produit **2N Indoor Compact**, les possibilités d'utilisation et les avantages qui découlent de son utilisation.

Versions de produit



Numéro de référence : 91378501WH

Axis Part No. 01936-001

2N Indoor Compact

Version blanc

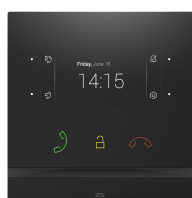

Numéro de référence : 91378501

Axis Part No. 01935-001

2N Indoor Compact

Version noir

Accessoires pour l'installation

Pour l'installation, les accessoires supplémentaires doivent être sélectionnés en fonction de la méthode d'installation prévue.

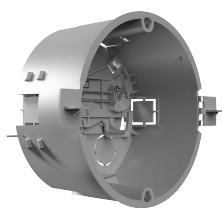

Numéro de référence : 91378800

Axis Part No. 01700-001

Boîtier d'installation

Boîtier d'installation pour les répondeurs intérieurs 2N, à installer dans un mur ou dans du placoplâtre.



Numéro de référence : 91378803

Axis Part No. 02320-001

Boîtier de montage mural

Boîtier pour unités de réponse intérieures 2N pour montage mural.

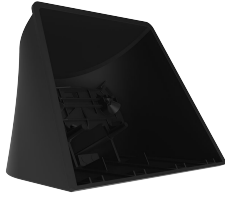

Numéro de référence : 91378802

Axis Part No. 02039-001

Support

Support pour unités de réponse intérieure 2N.

Vérification du contenu du paquet

Avant de commencer votre installation, vérifiez si le contenu de la boîte est conforme à la liste suivante.
Inclus :

1x **2N Indoor Compact**

2x bornes pour la connexion d'alimentation externe et du bouton de la sonnette de porte

1x Certificate of ownership

1x clé hexagonale d'un diamètre de 2,5 mm

1x manuel d'utilisateur abrégé

1x Chiffon de nettoyage pour écran

2x autocollant tactile

Placement des éléments sur l'appareil

Côté avant

Vue d'ensemble du produit

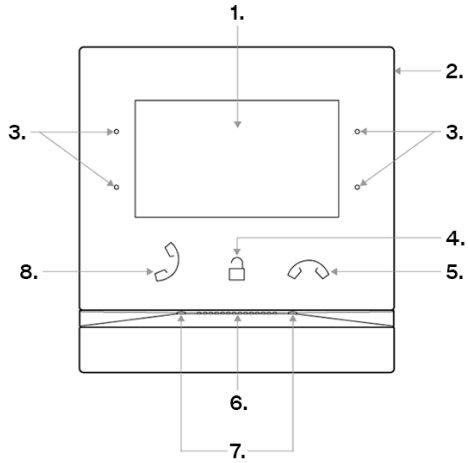

1. Écran
2. Microphone
3. MENU boutons
4. Bouton de serrure
5. Bouton pour mettre fin à l'appel
6. Haut-parleur
7. Trous pour l'ancrage de l'équipement
8. Bouton de réception d'un appel

Côté arrière

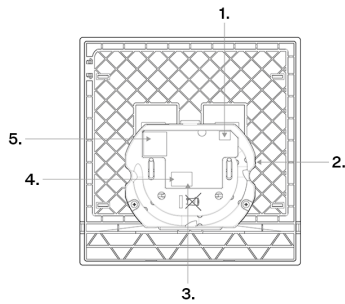

1. Sortie pour la connexion d'une boucle d'induction externe
2. Touche RESET
3. Entrée de bouton sonnette
4. Connecteur d'alimentation externe 12 V / 1 A DC
5. Ethernet

Installation mécanique

Ce chapitre traite des principes de la procédure d'installation et de connexion de l'appareil **2N Indoor Compact**.

L'appareil peut être installé des manières suivantes :

- dans le mur à l'aide du boîtier d'installation (non inclus dans le paquet),
- sur le mur à l'aide du boîtier mural (non inclus dans le paquet),
- sur le support (non inclus dans le paquet).

Conditions d'installation



ATTENTION

Seules les personnes professionnellement habilitées à cette fin devraient réaliser le montage et le paramétrage de cet appareil.

- Le dépassement de la température de fonctionnement autorisée peut ne pas avoir d'effet immédiat sur le fonctionnement de l'appareil, mais peut entraîner un vieillissement plus rapide et une réduction de la fiabilité de l'appareil. La plage de fonctionnement autorisée des températures de fonctionnement et d'humidité de l'environnement est indiquée au chapitre [Paramètres techniques \(p. 60\)](#).
- Au-dessus et au-dessous de l'appareil, il faut laisser de l'espace pour que l'air puisse circuler et dissiper la chaleur générée.
- Pas de rayonnement électromagnétique important sur le site d'installation.
- La connexion VoIP doit être correctement configurée conformément aux recommandations SIP et autres recommandations VoIP.
- Il est recommandé de connecter l'adaptateur d'alimentation à un réseau doté d'une source d'alimentation de secours (UPS) et d'une protection adéquate contre les surtensions.
- L'appareil est conçu pour être monté en position verticale (perpendiculaire au sol) jusqu'à la hauteur approximative 120 cm du sol. L'utilisation de l'appareil dans une autre position de travail n'est possible que pendant une courte période, par exemple dans un atelier pour un test rapide.



AVERTISSEMENT

Cet appareil doit être déployé au sein d'une infrastructure réseau offrant une protection adéquate contre les attaques par déni de service (DoS) et les menaces réseau similaires. L'appareil n'inclut pas de protection intégrée contre le trafic volumineux ou malveillant et s'appuie sur l'environnement réseau environnant, tel que les pare-feux, les systèmes de prévention des intrusions ou la limitation de débit, pour se défendre. Le fait de ne pas mettre en œuvre des mesures de sécurité réseau appropriées peut entraîner une dégradation ou une indisponibilité du service. La documentation utilisateur de l'équipement doit contenir un [description de toutes les interfaces réseau exposées et de tous les services exposés via des interfaces réseau](#), qui sont livrés dans le cadre de l'état d'usine par défaut.

Installation sur un mur

2N Indoor Compact a été conçu pour être installé sur un mur, dans un mur de brique, sur des plaques de plâtre ou encore sur du bois. L'installation est réalisée à l'aide du boîtier d'installation (réf : 91378800), qui n'est pas inclus dans la livraison. Le produit peut également être installé en surface dans un boîtier mural (Numéro de commande : 91378803) ou dans un support de table (numéro de commande : 91378802)

- [Installation encastrée \(p. 10\)](#)

installation encastrée à l'aide du boîtier d'installation dans le mur

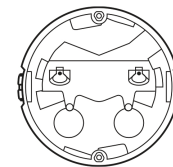

- [Installation du boîtier mural pour l'installation de l'appareil au mur \(p. 12\)](#)

montage de l'appareil au mur à l'aide d'un boîtier mural

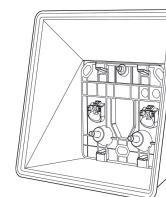

Installation encastrée

1. [Installation du boîtier d'installation \(p. 10\)](#)
2. [Installation de l'appareil dans le boîtier d'installation \(p. 11\)](#)

Installation du boîtier d'installation



ATTENTION

Avant de commencer avec l'installation mécanique à un endroit choisi, assurez-vous bien que les prétratifs qui vont avec (perçage, découpage dans le mur) ne puissent pas perturber les conduits d'électricité, de gaz, d'eau ou autres.



ASTUCE

Le gabarit de perçage peut être téléchargé sur le site 2N.com.

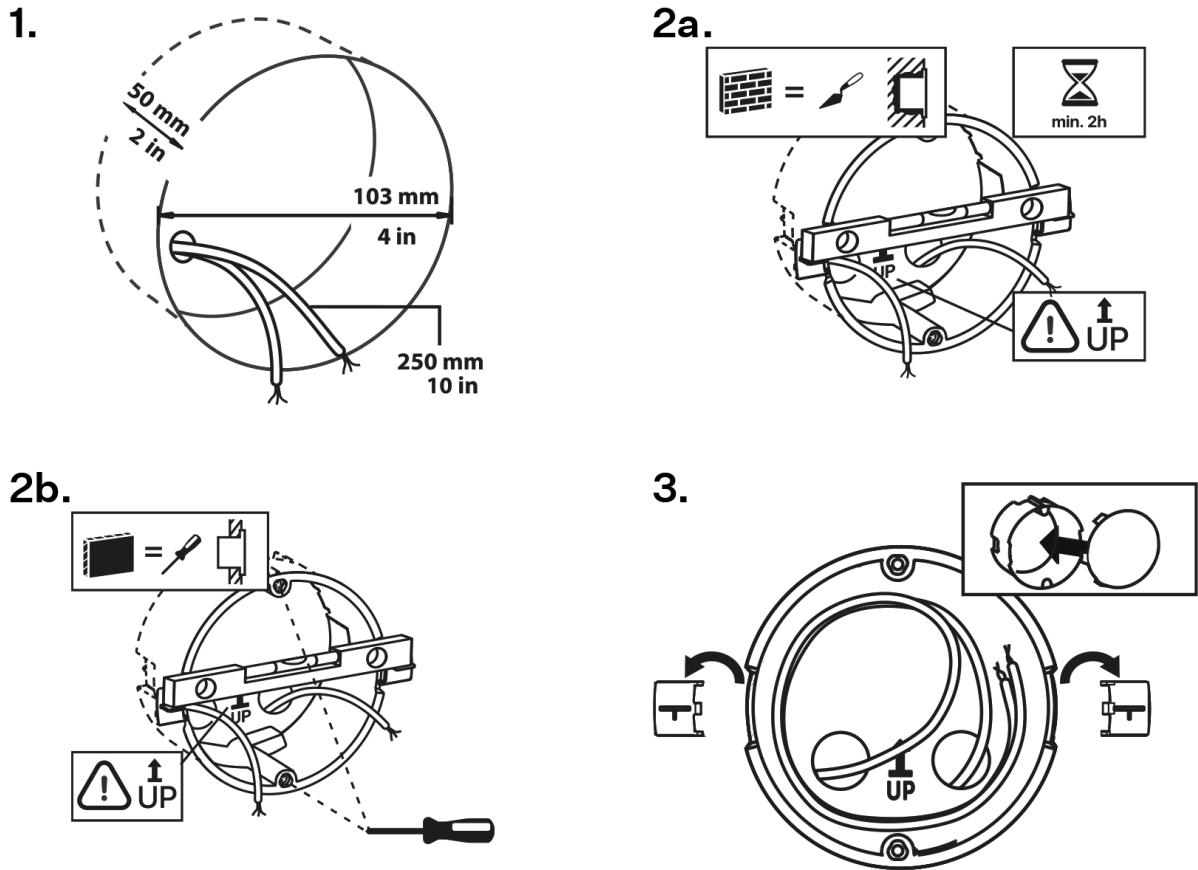

1. Pour l'installation, un trou circulaire correspondant au boîtier d'installation doit être préparé dans le mur avec un diamètre de 103 mm et une profondeur de 50 mm. Il est nécessaire que tous les câbles d'une longueur maximale de 25 cm puissent être acheminés jusqu'au trou.
2. Insérez le boîtier d'installation dans le trou préparé et vérifiez que le trou est suffisamment profond.
3. Si le trou est convenable, fixez le boîtier en le maçonant. Pour le nivellement plus précis, placez un niveau à bulle sur les pieds de maintien.
4. Une fois le mortier durci, casser les clips et couvrir la boîte avec le couvercle fourni. Utiliser les éléments de fixation afin de fixer l'appareil dans le placoplâtre.

Pour la fixation **2N Indoor Compact** au boîtier d'installation, préparez une clé hexagonale de 2,5 mm, qui est incluse dans l'emballage.



NOTE

Lors d'un montage encastré, le **2N Indoor Compact** respecte les normes locales relatives à l'installation d'appareils électroniques sur des matériaux inflammables.

Installation de l'appareil dans le boîtier d'installation



ASTUCE

La disposition des connecteurs est décrite dans le chapitre [Placement des éléments sur l'appareil \(p. 7\)](#).

1.

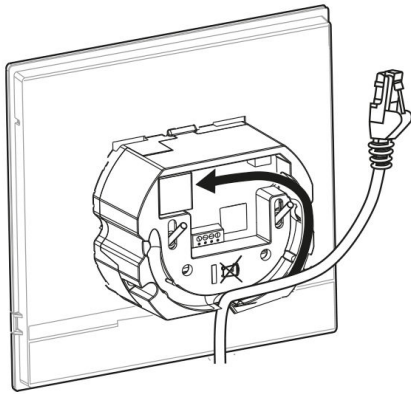

2.

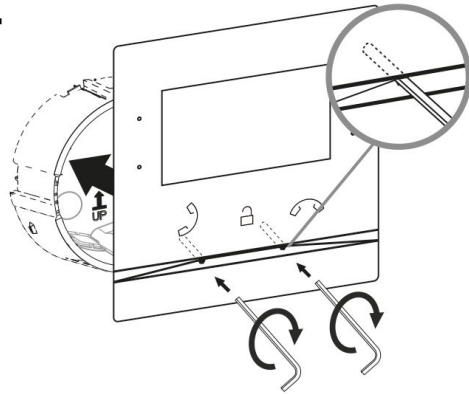

1. Retirez le couvercle du boîtier d'installation encastré. Retirez le câblage précâblé, le câble UTP le fil de sonnette (câble double), l'alimentation.
 2. Raccourcissez les câbles à la longueur requise de 150 mm maximum. Connectez le câble double de sonnette ou l'alimentation au connecteur fourni.
 3. Vissez l'embout RJ-45 sur le câble UTP.
 4. Saisissez l'appareil et posez-le contre le mur sous le boîtier d'installation avec le bord inférieur.
 5. Tout d'abord, connectez le connecteur vert avec l'alimentation ou la sonnette sur l'appareil. Connectez le connecteur réseau LAN. Placez soigneusement les câbles dans la rainure préparée à l'arrière afin qu'ils n'interfèrent pas et n'empêchent pas la liberté de mouvement lors de la dernière étape de l'installation. Connectez le connecteur réseau LAN.
 6. Placer soigneusement les câbles dans la rainure préparée à l'arrière de l'appareil afin qu'ils n'interfèrent pas ou n'empêchent pas la libre circulation au dernier stade de l'installation lors de l'alignement de la position horizontale.
 7. Insérez l'appareil dans le boîtier d'installation de manière à ce qu'il s'insère dans les goupilles de centrage. Les goupilles permettent une inclinaison de 5 à 6° de chaque côté pour un positionnement horizontal précis de l'appareil.
- L'appareil est prêt à fonctionner de base. Pour que l'appareil fonctionne complètement, il est également nécessaire de procéder à [la configuration du logiciel](#).

Installation du boîtier mural pour l'installation de l'appareil au mur

2N Indoor Compact peut être installé à l'aide d'un boîtier mural au mur. Dans une telle installation, l'écran de l'appareil est incliné de 12°. L'installation est réalisée à l'aide d'un boîtier (réf. 91378803), qui n'est pas inclus dans la livraison.



ASTUCE

- Le [gabarit de perçage](#) peut être téléchargé sur le site 2N.com.
- La disposition des connecteurs est décrite dans le chapitre [Placement des éléments sur l'appareil](#) (p. 7).

1.

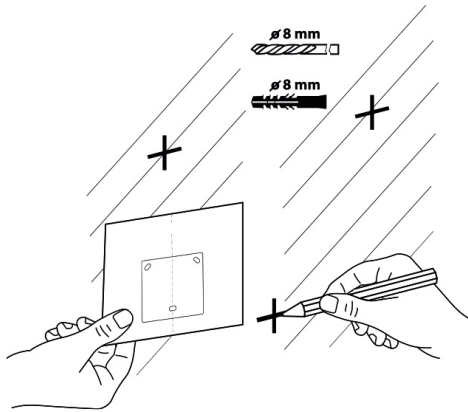

2.

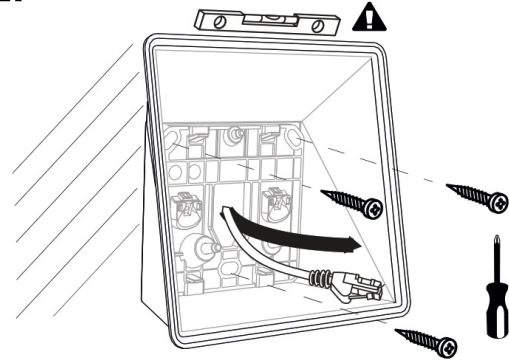

3.

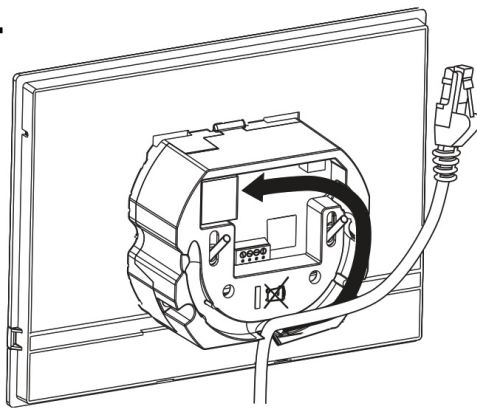

4.

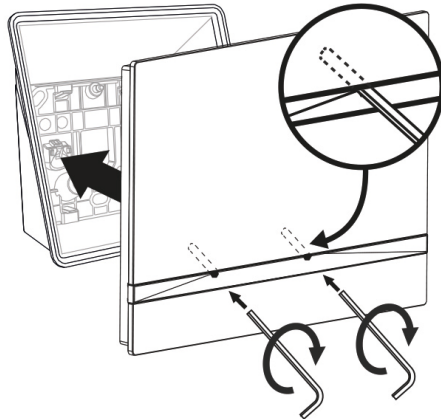

1. Pour l'installation, préparez les trous de 8 mm de diamètre pour les chevilles et les vis correspondantes (incluses dans le paquet du boîtier). On suppose que tous les câbles nécessaires d'une longueur maximale de 25 cm passent à cet endroit.
2. Fixez le boîtier mural dans les trous préparés. Passez les câbles préparés à travers le trou du boîtier. Utilisez un niveau à bulle pour mettre le boîtier à niveau avec plus de précision.
3. Tout d'abord, connectez le connecteur vert avec l'alimentation ou la sonnette sur l'appareil. Connectez le connecteur réseau LAN. Placez soigneusement les câbles dans la rainure préparée à l'arrière afin qu'ils n'interfèrent pas et n'empêchent pas la liberté de mouvement lors de la dernière étape de l'installation. Connectez le connecteur réseau LAN.
4. Tout d'abord, connectez le connecteur vert avec l'alimentation ou la sonnette sur l'appareil. Connectez le connecteur réseau LAN. Placez soigneusement les câbles dans la rainure préparée à l'arrière afin qu'ils n'interfèrent pas et n'empêchent pas la liberté de mouvement lors de l'installation.
5. Fixez les vis dans l'appareil aux écrous dans la boîte avec la clé hexagonale fournie. L'appareil est prêt à fonctionner de base. Pour que l'appareil fonctionne complètement, il est également nécessaire de procéder à [la configuration du logiciel](#).

Installation dans un support

Pour préparer l'installation, retirez les câbles préparés à l'avance, le câble UTP, le fil de sonnette (câble à deux fils), l'alimentation électrique. Raccourcissez les câbles à la longueur souhaitée. Vissez l'embout RJ-45 sur le câble UTP. Connectez le câble à deux fils de sonnette ou l'alimentation au connecteur.



ASTUCE

La disposition des connecteurs est décrite dans le chapitre [Placement des éléments sur l'appareil \(p. 7\)](#).

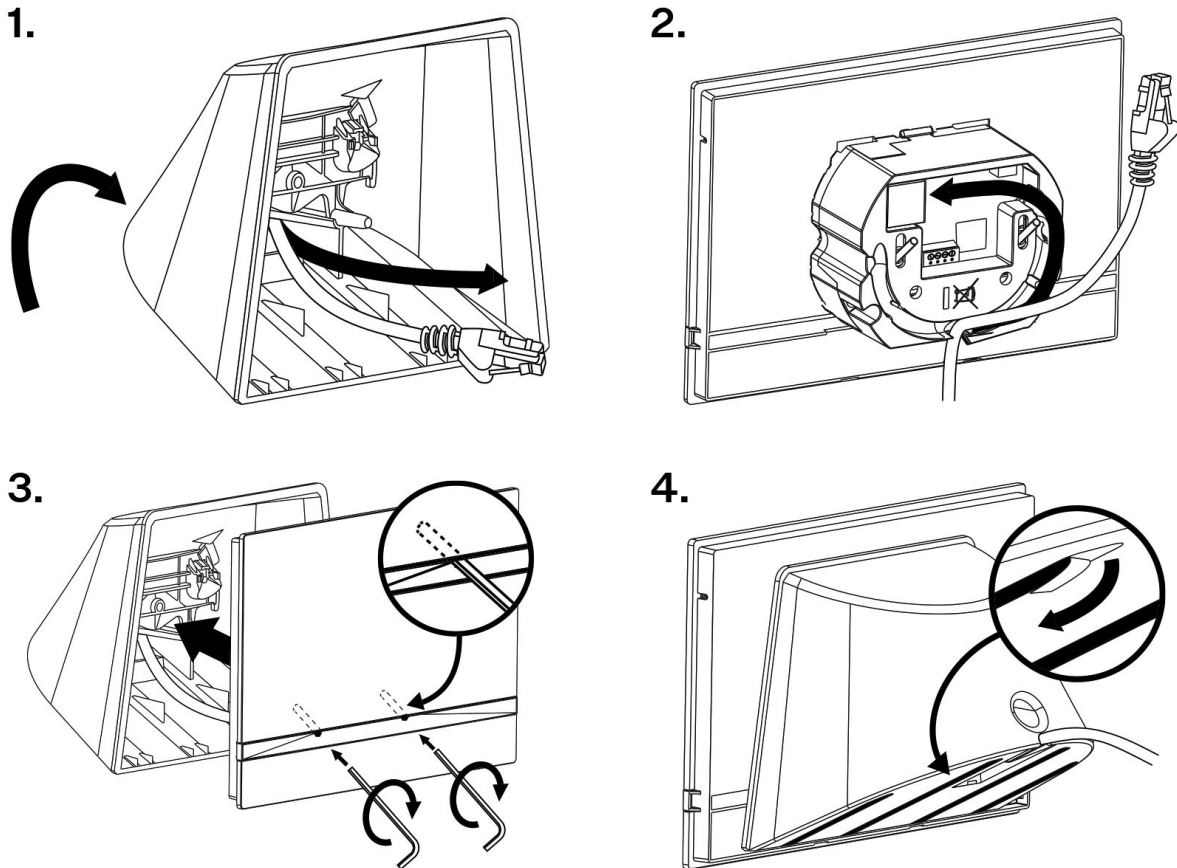

1. Tirez les câbles à travers le trou situé au bas du support.
2. Tout d'abord, connectez le connecteur vert avec l'alimentation ou la sonnette sur l'appareil. Connectez le connecteur réseau LAN. Placez soigneusement les câbles dans la rainure préparée à l'arrière afin qu'ils n'interfèrent pas et n'empêchent pas la liberté de mouvement lors de la dernière étape de l'installation. Connectez le connecteur réseau LAN.
3. Placer soigneusement les câbles dans la rainure préparée à l'arrière de l'appareil afin qu'ils n'interfèrent pas ou n'empêchent pas la libre circulation au dernier stade de l'installation lors de l'alignement de la position horizontale.
4. Placez l'appareil sur le support de manière à ce qu'il s'insère dans les goupilles de centrage. Vous pouvez vérifier que l'ajustement est correct en alignant le bord inférieur du support sur le rail inférieur de l'appareil. Fixez l'appareil au support en serrant les vis par la partie antérieure. Les vis sont serrées à l'aide d'une clé hexagonale. Serrer légèrement les vis.
5. Retirez les films de protection des bandes antidérapantes situées sur la partie inférieure du support et placez l'appareil à l'endroit choisi.
L'appareil est prêt à fonctionner de base. Pour que l'appareil fonctionne complètement, il est également nécessaire de procéder à [la configuration du logiciel](#).

Alimentation de l'appareil

L'alimentation électrique doit être conforme à la sortie de la classe PS1.

L'alimentation électrique **2N Indoor Compact** peut se faire de deux manières :

1. Par une source d'alimentation propre de 12 V / 1 A DC connectée au bornier situé à l'arrière.
2. En utilisant un câble Ethernet connecté à une source d'alimentation PoE ou à un switch/router qui supporte l'alimentation par PoE.

Il est recommandé de connecter l'adaptateur d'alimentation à un réseau doté d'une source d'alimentation de secours (UPS) et d'une protection adéquate contre les surtensions.

Tableau de consommation **2N Indoor Compact**:

Type d'alimentation	Consommation	Protection contre l'inversion de polarité
PoE, IEEE 802.3af (recommandé)	12 W	✓
Adaptateur 12 V DC $\pm 10\%$; 1 A	12 W	✓

Chaque commutateur 2N Clip 2wire-IP est alimenté par une alimentation externe. Nous vous recommandons d'utiliser le Mean Well HDR-100-48 (1120302, 03479-001) d'une capacité de 48 VDC, 1,92 A.

Aperçu des [paramètres techniques](#).



ATTENTION

Cet appareil ne peut pas être connecté directement aux lignes de télécommunication (ou aux réseaux publics sans fil) d'aucun fournisseur de services de télécommunication (i.e. opérateurs de téléphonie mobile, opérateurs de téléphonie fixe ou fournisseurs d'accès à Internet). Pour connecter ce produit à l'internet, il est nécessaire d'utiliser un routeur.



AVERTISSEMENT

- Ne surtout pas alimenter l'appareil avec une alimentation externe dans le cas d'une alimentation POE et réciproquement.
- Dans le cas d'une utilisation d'une alimentation externe différente de celle recommandée, celle-ci ne devra pas excéder une tension de 12 V. Vérifier également la polarité de l'alimentation. Des valeurs de tension plus élevées ou des erreurs de connexion peuvent entraîner des dommages irréversibles sur l'appareil.

Connexion d'alimentation PoE

Pour la connexion **2N Indoor Compact** au réseau Ethernet, on utilise un câble droit standard terminé par des connecteurs RJ-45. L'appareil prend en charge les protocoles 10BaseT et 100BaseT.

L'état de la connexion du réseau Ethernet est indiqué par le symbole du combiné raccroché  . S'il clignote, l'appareil n'est pas connecté au réseau.



ATTENTION

- Si une réinitialisation d'usine est effectuée, la configuration de l'interface Ethernet de l'appareil sera également modifiée.
- L'utilisation d'un câble Ethernet défectueux peut entraîner une perte importante de paquets dans le réseau Ethernet et, par conséquent, une instabilité associée à une mauvaise qualité d'appel.

Connecteur du câble Ethernet

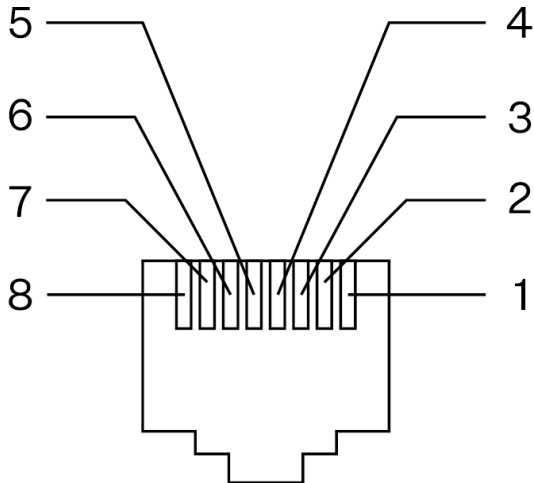

Prise Ethernet

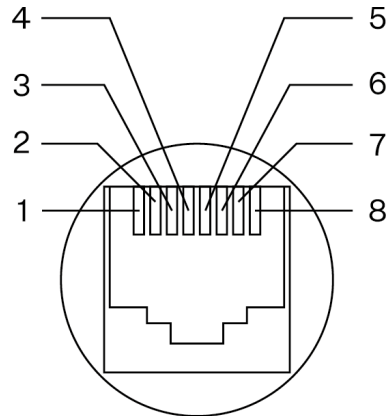

1. Tx+
2. Tx-
3. Rx+
4. non utilisé
5. non utilisé
6. Rx-
7. non utilisé
8. non utilisé

Alimentation provenant d'une source externe



ATTENTION

- La source d'alimentation externe devrait être conforme à la classe des sources d'alimentation PS2/LPS.
- Assurez-vous que les fils conducteurs dans la borne sont fermement fixés et qu'il n'y a aucun contact libre.

Une borne escamotable permettant la connexion dans les connecteurs sur l'arrière de l'unité principale fait partie de l'emballage de l'unité principale de l'appareil **2N Indoor Compact**.

Branchement de l'adaptateur (1341481, 02520-001)

Le fil conducteur désigné en blanc à l'extrémité de l'adaptateur comporte une charge positive (+), le fil conducteur noir comportant une charge négative (-).

Autocollants tactiles

Des autocollants tactiles spéciaux avec une surface en relief sont inclus. Ces autocollants aident les personnes malvoyantes à reconnaître les commandes de base de l'appareil.

Nous recommandons de placer l'autocollant à côté du bouton d'appel entrant.



NOTE

Nettoyez la surface de l'appareil de la poussière et de la saleté avant d'appliquer l'autocollant.

Bref guide

Retrouver votre adresse IP

L'adresse IP de l'appareil peut être trouvée de la manière suivante :

- en utilisant l'application gratuite 2N IP Utility
- en affichant les informations directement sur l'écran de l'appareil
- en utilisant le hardware (bouton RESET)

Recherche de l'adresse IP à l'aide de 2N IP Utility

Pour connaître l'adresse IP d'un appareil 2N sur votre réseau local, utilisez l'utilitaire 2N IP Utility. L'application 2N IP Utility peut être téléchargée sur le site web 2N.com. Pour l'installation, il faut avoir Microsoft .NET Framework 4.7.2 installé.

1. Exécutez le programme d'installation 2N IP Utility.
2. L'assistant d'installation vous guidera tout au long de l'installation.
3. Après avoir installé l'application 2N IP Utility, lancez l'application à partir du menu Start du système opérationnel Microsoft Windows.

Après son lancement, l'application commence automatiquement à rechercher dans le réseau local tous les appareils 2N et AXIS dont l'adresse IP est attribuée ou définie de manière statique par DHCP. Ces appareils sont ensuite présentés dans le tableau.

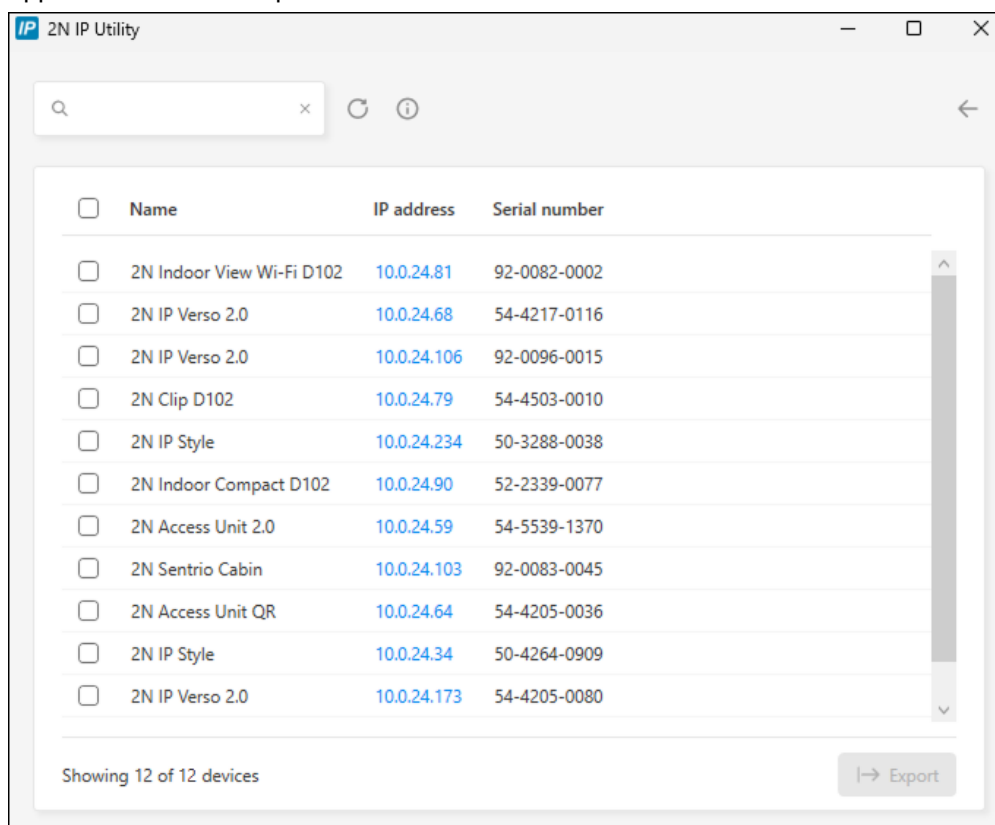

The screenshot shows the 2N IP Utility application window. At the top, there is a search bar and navigation icons. Below is a table with 12 rows of device information. Each row includes a checkbox, the device name, the IP address, and the serial number. At the bottom left, it says 'Showing 12 of 12 devices' and at the bottom right, there is an 'Export' button.

<input type="checkbox"/>	Name	IP address	Serial number
<input type="checkbox"/>	2N Indoor View Wi-Fi D102	10.0.24.81	92-0082-0002
<input type="checkbox"/>	2N IP Verso 2.0	10.0.24.68	54-4217-0116
<input type="checkbox"/>	2N IP Verso 2.0	10.0.24.106	92-0096-0015
<input type="checkbox"/>	2N Clip D102	10.0.24.79	54-4503-0010
<input type="checkbox"/>	2N IP Style	10.0.24.234	50-3288-0038
<input type="checkbox"/>	2N Indoor Compact D102	10.0.24.90	52-2339-0077
<input type="checkbox"/>	2N Access Unit 2.0	10.0.24.59	54-5539-1370
<input type="checkbox"/>	2N Sentries Cabin	10.0.24.103	92-0083-0045
<input type="checkbox"/>	2N Access Unit QR	10.0.24.64	54-4205-0036
<input type="checkbox"/>	2N IP Style	10.0.24.34	50-4264-0909
<input type="checkbox"/>	2N IP Verso 2.0	10.0.24.173	54-4205-0080

4. Sélectionnez dans la liste l'appareil que vous souhaitez configurer et cliquez dessus avec le bouton gauche de la souris. La partie droite de la fenêtre de configuration web s'ouvre alors.



ASTUCE

- L'interface de configuration web est également accessible via le bouton **Ouvrir dans un navigateur externe**, qui vous permet d'ouvrir l'interface dans une fenêtre de navigateur séparée.
- Cliquez sur un appareil dans la liste pour obtenir des informations détaillées. Cliquez sur le bouton **IP settings** pour modifier l'adresse IP en saisissant l'adresse IP statique souhaitée ou en activant DHCP.
- L'application vous permet également d'exporter les appareils sélectionnés vers un fichier CSV. Tout d'abord, sélectionnez l'appareil en cochant les cases correspondantes dans la liste, puis utilisez le bouton **Export** qui apparaît en bas de la fenêtre. Le fichier exporté contiendra le nom, l'adresse IP et le numéro de série des appareils sélectionnés.

Les identifiants de connexion par défaut sont :

Nom d'utilisateur : **Admin**

Mot de passe : **2n**

Après vous être connecté pour la première fois, vous devez immédiatement modifier votre mot de passe.



ASTUCE

Il est recommandé d'utiliser un mot de passe difficile à déchiffrer. Il est déconseillé d'utiliser des noms, des noms de lieux ou de choses dans les mots de passe, en particulier ceux qui ont un lien direct avec l'utilisateur.

Pour une plus grande sécurité du mot de passe, nous recommandons :

- d'utiliser un générateur de mots de passe aléatoires
- un mot de passe composé d'au moins 12 caractères
- de combiner différents caractères provenant de différents jeux de caractères (par exemple, majuscules/minuscules, chiffres, caractères spéciaux, etc.)

Recherche de l'adresse IP à l'aide du hardware

Suivez les instructions suivantes pour identifier l'adresse IP de l'appareil :

1. Appuyez sur le bouton RESET.
 - a. Attendez que les LED rouge et verte s'allument simultanément et d'entendre le signal sonore (approx. 15–35 s).
2. Relâchez le bouton RESET.

3. L'appareil annoncera automatiquement son adresse IP.

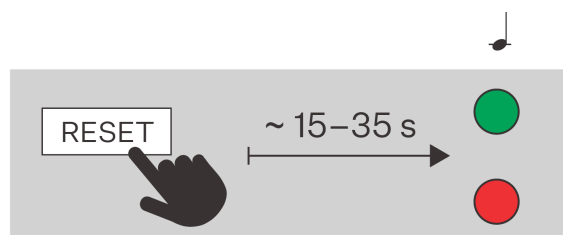

NOTE

Le délai entre l'appui sur le bouton RESET et le premier signal lumineux et sonore est compris entre 15 et 35 s, selon le modèle de l'appareil.

Recherche de l'adresse IP à l'aide de l'écran de l'appareil

Pour connaître l'adresse IP de l'appareil, désactivez le mode veille de l'appareil en appuyant sur n'importe quel endroit sur l'écran. Sur l'écran d'accueil, après une longue pression sur l'icône des paramètres  dans le coin inférieur droit, un menu [Paramètres](#) s'affichera. Les informations sur l'adresse IP se trouvent dans le menu Système > À propos de l'appareil.



Accès à la configuration de l'appareil par Internet

La configuration de l'appareil **2N Indoor Compact** s'effectue par le biais d'une interface de configuration basée sur le Web, accessible à partir d'un navigateur Web.



Pour accéder à l'interface, vous devez connaître l'adresse IP de l'appareil ou son nom de domaine. L'appareil doit être connecté au réseau IP local et doit être alimenté.

L'interface de configuration basée sur le web est également accessible depuis le portail My2N connecté ou depuis l'outil de configuration 2N Access Commander.

Se connecter à l'interface de configuration web

1. Démarrez votre navigateur Internet.
2. Saisissez l'adresse IP de l'appareil ou le nom de domaine de l'appareil (voir chapitre [Recherche d'appareils sur le réseau \(p. 27\)](#)).
3. Si aucun certificat n'a été généré pour l'adresse IP, vous pouvez recevoir un avertissement concernant un certificat de sécurité non valide. Dans ce cas, il faut confirmer que vous voulez passer à l'interface web de configuration.
4. Après l'avoir saisie, un écran de connexion s'affichera.
5. Entrer les identifiants de connexion
Les identifiants de connexion par défaut sont :
 - Nom d'utilisateur : **Admin**
 - Mot de passe : **2n**
6. Après la première connexion, modifiez le mot de passe.

Accès à partir de 2N Commandant d'accès

1. Connectez-vous à l'interface Access Commander.
2. Allez sur  Devices.
3. Pour l'appareil sélectionné, appuyez sur .

Changement du mot de passe

Vous devez modifier le mot de passe par défaut pour accéder à toutes les fonctions de l'interface de configuration web. Vous ne pouvez pas configurer l'appareil sans modifier le mot de passe par défaut.



ASTUCE

Il est recommandé d'utiliser un mot de passe difficile à déchiffrer. Il est déconseillé d'utiliser des noms, des noms de lieux ou de choses dans les mots de passe, en particulier ceux qui ont un lien direct avec l'utilisateur.

Pour une plus grande sécurité du mot de passe, nous recommandons :

- d'utiliser un générateur de mots de passe aléatoires
- un mot de passe composé d'au moins 12 caractères
- de combiner différents caractères provenant de différents jeux de caractères (par exemple, majuscules/minuscules, chiffres, caractères spéciaux, etc.)

Navigateurs recommandés

L'interface de configuration web est optimisée pour les navigateurs web basés sur Chrome (tels que Google Chrome, Microsoft Edge ou Opera). Lorsque vous utilisez d'autres navigateurs, il peut y avoir de légères différences de fonctionnalité dans l'apparence de l'interface.

Mise à jour du firmware

Les nouvelles versions du micrologiciel sont disponibles sur le serveur de mise à jour. Si l'interface de configuration web n'a pas accès à l'internet public, il est possible de télécharger manuellement le fichier du micrologiciel sur l'appareil.



NOTE

Les mises à jour du micrologiciel ne sont pas automatiques. Pour garantir l'intégrité du système et éliminer les défaillances involontaires, toutes les mises à jour doivent être confirmées ou lancées manuellement par l'utilisateur. Avant d'effectuer une mise à jour, veuillez consulter les notes de mise à jour de la nouvelle version et vérifier la compatibilité avec votre infrastructure existante.

Obtenir le micrologiciel à partir du serveur de mise à jour

1. Allez sur **Système > Maintenance > onglet Firmware**.
2. Cliquez sur **Vérifier les mises à jour**.
3. Lorsqu'une mise à jour est disponible, ses notes de mise à jour sont chargées. Pour lancer la mise à niveau, cliquez sur **Upgrade** dans l'en-tête de la fenêtre.
4. Après un upload réussi du firmware, l'appareil redémarre automatiquement. Après le redémarrage, l'appareil est entièrement disponible avec le nouveau micrologiciel. La mise à niveau du firmware n'affecte pas la configuration

Téléchargement d'un nouveau micrologiciel à partir de la mémoire

1. Allez sur **Système > Maintenance > onglet Firmware**.
2. Cliquez sur **Upload Firmware**.
3. Dans la boîte de dialogue qui s'ouvre, sélectionnez un fichier de votre propre référentiel.
4. Confirmez le téléchargement du fichier en cliquant sur **Upload**.
car l'appareil vérifie le fichier pour empêcher le téléchargement d'un fichier.
5. Après un upload réussi du firmware, l'appareil redémarre automatiquement. Après le redémarrage, l'appareil est entièrement disponible avec le nouveau micrologiciel. La mise à niveau du firmware n'affecte pas la configuration



NOTE

La fonctionnalité, la fiabilité et la sécurité de l'appareil dépendent du firmware installé. La mise à jour régulière du firmware à la version actuelle fait partie des conditions d'utilisation du produit. Les erreurs qui peuvent être causées par l'utilisation d'une version obsolète du firmware ne peuvent pas faire l'objet d'une réclamation. Le firmware actuel met en œuvre les expériences des clients et les exigences dans le domaine de la sécurité des données personnelles.

Redémarrage de l'appareil

L'appareil peut être redémarré :

- en débranchant et en rebranchant l'alimentation électrique
- via l'interface de configuration web

- à l'aide du bouton RESET,

Après le redémarrage de l'appareil, la configuration définie reste inchangée.

Redémarrage de l'appareil à l'aide de l'interface de configuration web

1. Ouvrez l'interface de configuration web.
2. Allez sur **Système > Maintenance**.
3. Appuyez sur **Reboot Device** en haut de la page.

Redémarrage de l'appareil à l'aide du bouton RESET

Appuyez brièvement sur le bouton (<1 s) pour redémarrer le système sans modifier la configuration.

Le bouton RESET est situé à [l'arrière de l'appareil \(p. 7\)](#).

Réinitialisation d'usine

Les réglages d'usine peuvent être rétablis

- via l'interface de configuration web
- en utilisant le hardware (bouton RESET)

Pour rétablir les paramètres d'usine à l'aide de l'interface de configuration web

La restauration de la configuration d'usine de l'appareil via la configuration du logiciel s'effectue dans la section **Système > Maintenance** via la restauration de la configuration par défaut.

Configuration à l'aide du hardware

En cas d'indisponibilité de la configuration logicielle, les réglages de base peuvent être effectués à l'aide du bouton RESET (voir 1.).

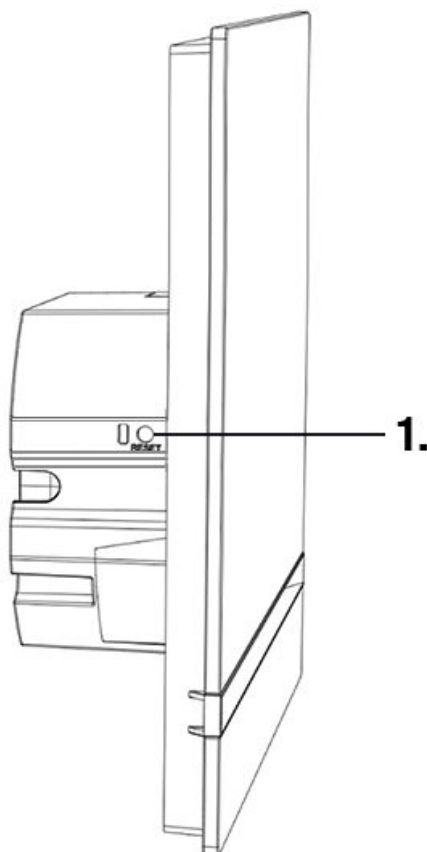

Le bouton RESET vous permet de trouver l'adresse IP de l'appareil, de passer en mode d'adresse IP dynamique/statique ou de réinitialiser les paramètres d'usine.

Redémarrer l'appareil

Appuyez brièvement sur le bouton (<1 s) pour redémarrer le système sans modifier la configuration.



ATTENTION

Ne touchez pas l'écran pendant le redémarrage, il est en cours de calibrage.

Recherche de l'adresse IP à l'aide du hardware

Suivez les instructions suivantes pour identifier l'adresse IP de l'appareil :

1. Appuyez sur le bouton RESET.
 - a. Attendez que les LED rouge et verte s'allument simultanément et d'entendre le signal sonore (approx. 15–35 s).
2. Relâchez le bouton RESET.
3. L'appareil annoncera automatiquement son adresse IP.

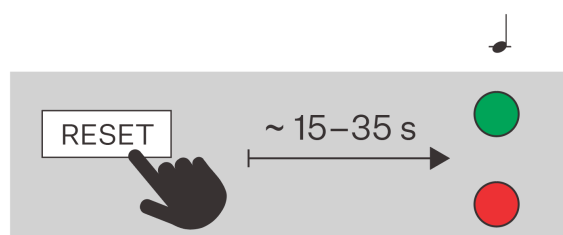

NOTE

Le délai entre l'appui sur le bouton RESET et le premier signal lumineux et sonore est compris entre 15 et 35 s, selon le modèle de l'appareil.

Réglage d'une adresse IP statique à l'aide de la touche RESET

Suivez les instructions suivantes pour passer l'appareil en adresse IP statique (DHCP OFF) :

1. Appuyez sur le bouton RESET.
 - a. Attendez que les LED rouge et verte s'allument simultanément et d'entendre le signal sonore (approx. 15–35 s).
 - b. Attendez que la LED rouge s'éteigne et d'entendre le signal sonore (approx. 3 s).

2. Relâchez le bouton RESET.

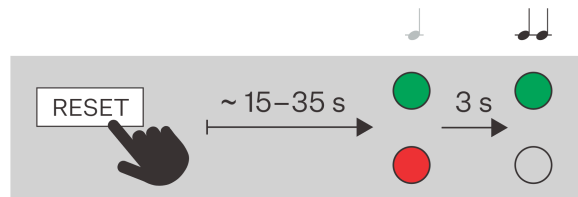



NOTE

Après le redémarrage, les paramètres de l'interphone seront :

- Adresse IP: 192.168.1.100
- Masque de réseau: 255.255.255.0
- Passerelle par défaut: 192.168.1.1



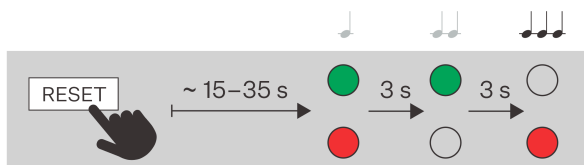

Réglage d'une adresse IP dynamique à l'aide de la touche RESET

Suivez les instructions suivantes pour passer l'appareil en adresse IP dynamique (DHCP ON) :

1. Appuyez sur le bouton RESET.
 - a. Attendez que les LED rouge et verte s'allument simultanément et d'entendre le signal sonore  (approx. 15–35 s).
 - b. Attendez que la LED rouge s'éteigne et d'entendre le signal sonore  (approx. 3 s).
 - c. Attendez que la LED verte s'éteigne, que la LED rouge se rallume et d'entendre le signal sonore  (approx. 3 s).
2. Relâchez le bouton RESET.



Réinitialiser les paramètres d'usine à l'aide du bouton RESET

1. Appuyez sur le bouton RESET.
 - a. Attendez que les LED rouge et verte s'allument simultanément et d'entendre le signal sonore  (approx. 15–35 s).
 - b. Attendez que la LED rouge s'éteigne et d'entendre le signal sonore  (approx. 3 s).
 - c. Attendez que la LED verte s'éteigne, que la LED rouge se rallume et d'entendre le signal sonore  (approx. 3 s).
 - d. Attendez que la LED rouge s'éteigne et d'entendre le signal sonore  (approx. 3 s).

2. Relâchez le bouton RESET.

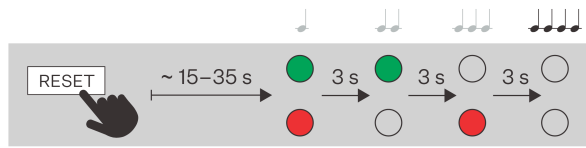

Interface de configuration Web

Moniteurs de réception

Première connexion

Recherche d'appareils sur le réseau

Pour accéder à l'interface, vous devez connaître l'adresse IP de l'appareil ou son nom de domaine. L'appareil doit être connecté au réseau IP local et doit être alimenté.

Nom de domaine

Pour accéder à l'interface de configuration web, vous pouvez saisir un nom de domaine dans le navigateur sous le format « hostname.local » au lieu de l'adresse IP. Le nom d'hôte d'un nouvel appareil se compose du nom du produit et du numéro de série de l'appareil. Lorsque vous saisissez un nom d'hôte, utilisez uniquement des lettres et des chiffres ; n'utilisez pas d'espaces, de points, de tirets ou d'autres caractères spéciaux.

Le nom de domaine par défaut de l'appareil 2N Indoor Compact: 2NIndoorCompact-{numéro de série sans tirets}.local (par exemple.: « 2NIndoorCompact-0000000001.local »)

Le format du nom de l'appareil spécifique est spécifié dans le manuel d'installation du produit au chapitre Nom de domaine.



ASTUCE

Vous pouvez modifier le nom d'hôte ultérieurement dans l'interface de configuration Web à l'adresse **Système > Connexion réseau > Onglet Configuration avancée > Nom d'hôte**.

Se connecter à l'aide d'un nom de domaine présente l'avantage d'utiliser l'adresse IP dynamique de l'appareil. Tandis que l'adresse IP dynamique change, le nom de domaine reste le même. Des certificats signés par une autorité de certification de confiance peuvent être générés pour un nom de domaine.

Adresse IP de l'équipement

Par défaut, l'appareil **2N Indoor Compact** utilise une adresse IP dynamique attribuée par le serveur DHCP.

Pour connaître l'adresse IP d'un appareil 2N sur votre réseau local, utilisez l'utilitaire 2N IP Utility. L'application 2N IP Utility peut être téléchargée sur le site web 2N.com. Pour l'installation, il faut avoir Microsoft .NET Framework 4.7.2 installé.

En tenant compte des capacités de l'appareil en question, il est également possible de connaître l'adresse IP de l'une des manières suivantes :

- avec la touche RESET
- sur l'écran de l'appareil (voir le Guide d'installation du produit pour la procédure)

Recherche de l'adresse IP à l'aide de 2N IP Utility

Pour connaître l'adresse IP d'un appareil 2N sur votre réseau local, utilisez l'utilitaire 2N IP Utility. L'application 2N IP Utility peut être téléchargée sur le site web 2N.com. Pour l'installation, il faut avoir Microsoft .NET Framework 4.7.2 installé.

1. Exécutez le programme d'installation 2N IP Utility.
2. L'assistant d'installation vous guidera tout au long de l'installation.
3. Après avoir installé l'application 2N IP Utility, lancez l'application à partir du menu Start du système opérationnel Microsoft Windows.

Après son lancement, l'application commence automatiquement à rechercher dans le réseau local tous les appareils 2N et AXIS dont l'adresse IP est attribuée ou définie de manière statique par DHCP. Ces appareils sont ensuite présentés dans le tableau.

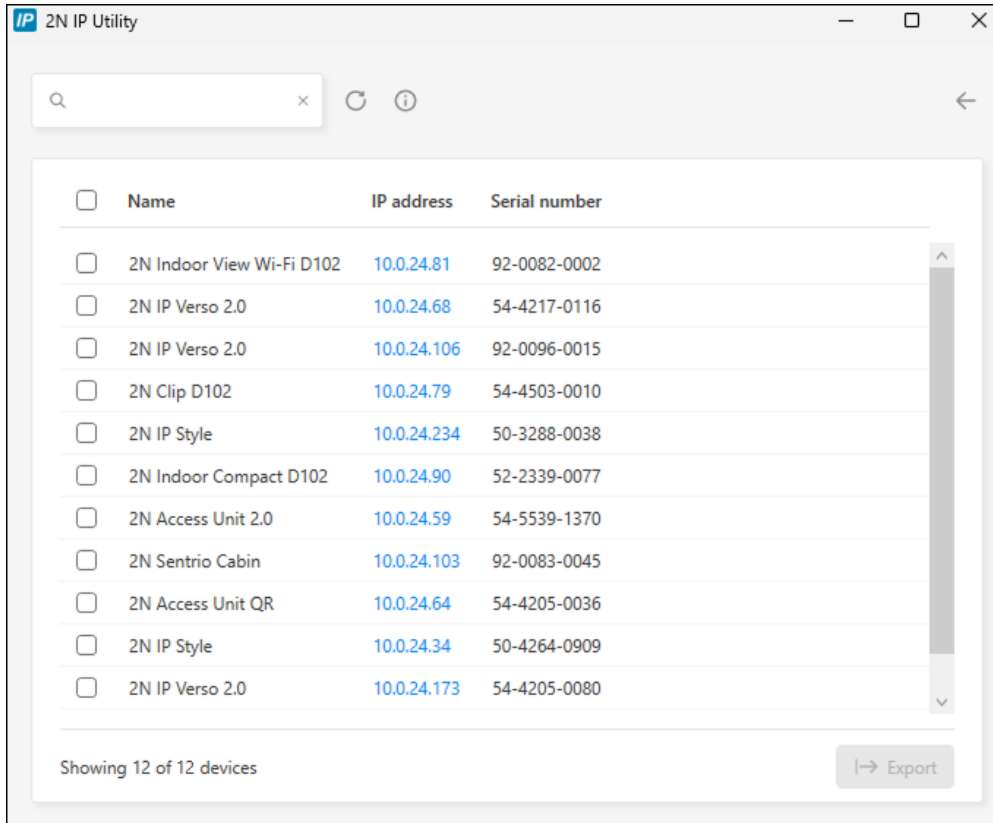

<input type="checkbox"/>	Name	IP address	Serial number
<input type="checkbox"/>	2N Indoor View Wi-Fi D102	10.0.24.81	92-0082-0002
<input type="checkbox"/>	2N IP Verso 2.0	10.0.24.68	54-4217-0116
<input type="checkbox"/>	2N IP Verso 2.0	10.0.24.106	92-0096-0015
<input type="checkbox"/>	2N Clip D102	10.0.24.79	54-4503-0010
<input type="checkbox"/>	2N IP Style	10.0.24.234	50-3288-0038
<input type="checkbox"/>	2N Indoor Compact D102	10.0.24.90	52-2339-0077
<input type="checkbox"/>	2N Access Unit 2.0	10.0.24.59	54-5539-1370
<input type="checkbox"/>	2N Sentries Cabin	10.0.24.103	92-0083-0045
<input type="checkbox"/>	2N Access Unit QR	10.0.24.64	54-4205-0036
<input type="checkbox"/>	2N IP Style	10.0.24.34	50-4264-0909
<input type="checkbox"/>	2N IP Verso 2.0	10.0.24.173	54-4205-0080

Showing 12 of 12 devices Export

4. Sélectionnez dans la liste l'appareil que vous souhaitez configurer et cliquez dessus avec le bouton gauche de la souris. La partie droite de la fenêtre de configuration web s'ouvre alors.



ASTUCE

- L'interface de configuration web est également accessible via le bouton **Ouvrir dans un navigateur externe**, qui vous permet d'ouvrir l'interface dans une fenêtre de navigateur séparée.
- Cliquez sur un appareil dans la liste pour obtenir des informations détaillées. Cliquez sur le bouton **IP settings** pour modifier l'adresse IP en saisissant l'adresse IP statique souhaitée ou en activant DHCP.
- L'application vous permet également d'exporter les appareils sélectionnés vers un fichier CSV. Tout d'abord, sélectionnez l'appareil en cochant les cases correspondantes dans la liste, puis utilisez le bouton **Export** qui apparaît en bas de la fenêtre. Le fichier exporté contiendra le nom, l'adresse IP et le numéro de série des appareils sélectionnés.

Les identifiants de connexion par défaut sont :

Nom d'utilisateur : **Admin**

Mot de passe : **2n**

Après vous être connecté pour la première fois, vous devez immédiatement modifier votre mot de passe.



ASTUCE

Il est recommandé d'utiliser un mot de passe difficile à déchiffrer. Il est déconseillé d'utiliser des noms, des noms de lieux ou de choses dans les mots de passe, en particulier ceux qui ont un lien direct avec l'utilisateur.

Pour une plus grande sécurité du mot de passe, nous recommandons :

- d'utiliser un générateur de mots de passe aléatoires
- un mot de passe composé d'au moins 12 caractères
- de combiner différents caractères provenant de différents jeux de caractères (par exemple, majuscules/minuscules, chiffres, caractères spéciaux, etc.)

Recherche de l'adresse IP à l'aide du hardware

Suivez les instructions suivantes pour identifier l'adresse IP de l'appareil :

1. Appuyez sur le bouton RESET.
 - a. Attendez que les LED rouge et verte s'allument simultanément et d'entendre le signal sonore (approx. 15–35 s).
2. Relâchez le bouton RESET.
3. L'appareil annoncera automatiquement son adresse IP.

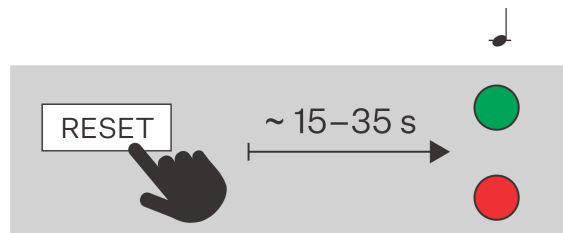

NOTE

Le délai entre l'appui sur le bouton RESET et le premier signal lumineux et sonore est compris entre 15 et 35 s, selon le modèle de l'appareil.

Basculement DHCP

Par défaut, l'appareil **2N Indoor Compact** utilise une adresse IP dynamique attribuée par le serveur DHCP.

Adresse IP dynamique

DHCP (Dynamic Host Configuration Protocol) est un protocole réseau qui tient à jour une liste d'adresses IP disponibles et les attribue automatiquement aux appareils du réseau local. L'adresse IP attribuée est dynamique, de sorte que l'appareil peut se voir attribuer une nouvelle adresse IP après un certain temps (bail).

Adresse IP statique

Si l'adresse IP de l'appareil doit rester inchangée, vous devez désactiver l'attribution d'adresses IP par le serveur DHCP sur l'appareil. Vous pouvez désactiver le serveur DHCP dans l'interface de configuration web ou en utilisant le matériel de l'appareil.



NOTE

Les valeurs spécifiques de l'adresse IP statique ne peuvent être définies que dans l'interface de configuration web de l'appareil.

Réglage des paramètres réseau dans l'interface de configuration web

1. Accédez à l'interface de configuration web.
2. Allez sur **System > Network Connection > Basic Settings tab > IP Address Settings**.
3. Réglez les paramètres réseau souhaités.
4. Enregistrez vos modifications.

Commutation du DHCP sur le matériel de l'appareil

Selon les capacités de l'appareil, l'adresse IP peut être modifiée comme suit :

- avec la touche RESET





ASTUCE

Veuillez consulter le manuel d'installation du produit pour connaître l'emplacement du bouton RESET.

Réglage d'une adresse IP dynamique à l'aide de la touche RESET

Suivez les instructions suivantes pour passer l'appareil en adresse IP dynamique (DHCP ON) :

1. Appuyez sur le bouton RESET.
 - a. Attendez que les LED rouge et verte s'allument simultanément et d'entendre le signal sonore  (approx. 15–35 s).
 - b. Attendez que la LED rouge s'éteigne et d'entendre le signal sonore  (approx. 3 s).
 - c. Attendez que la LED verte s'éteigne, que la LED rouge se rallume et d'entendre le signal sonore  (approx. 3 s).
2. Relâchez le bouton RESET.

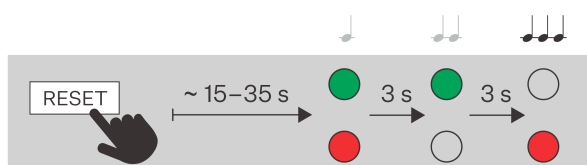

Réglage d'une adresse IP statique à l'aide de la touche RESET

Suivez les instructions suivantes pour passer l'appareil en adresse IP statique (DHCP OFF) :

1. Appuyez sur le bouton RESET.
 - a. Attendez que les LED rouge et verte s'allument simultanément et d'entendre le signal sonore 🎵 (approx. 15–35 s).
 - b. Attendez que la LED rouge s'éteigne et d'entendre le signal sonore 🎵🎵 (approx. 3 s).
2. Relâchez le bouton RESET.

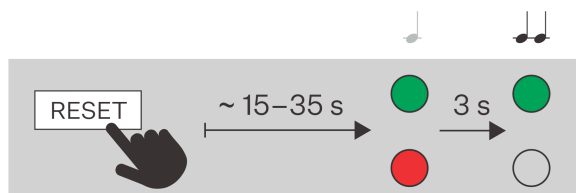

NOTE

Après le redémarrage, les paramètres de l'interphone seront :

- Adresse IP: 192.168.1.100
- Masque de réseau: 255.255.255.0
- Passerelle par défaut: 192.168.1.1

Accès à la configuration de l'appareil par Internet

La configuration de l'appareil **2N Indoor Compact** s'effectue par le biais d'une interface de configuration basée sur le Web, accessible à partir d'un navigateur Web.

Pour accéder à l'interface, vous devez connaître l'adresse IP de l'appareil ou son nom de domaine. L'appareil doit être connecté au réseau IP local et doit être alimenté.



L'interface de configuration basée sur le web est également accessible depuis le portail My2N connecté ou depuis l'outil de configuration 2N Access Commander.

Se connecter à l'interface de configuration web

1. Démarrez votre navigateur Internet.
2. Saisissez l'adresse IP de l'appareil ou le nom de domaine de l'appareil (voir chapitre [Recherche d'appareils sur le réseau \(p. 27\)](#)).
3. Si aucun certificat n'a été généré pour l'adresse IP, vous pouvez recevoir un avertissement concernant un certificat de sécurité non valide. Dans ce cas, il faut confirmer que vous voulez passer à l'interface web de configuration.
4. Après l'avoir saisie, un écran de connexion s'affichera.
5. Entrer les identifiants de connexion
Les identifiants de connexion par défaut sont :
 - Nom d'utilisateur : **Admin**
 - Mot de passe : **2n**
6. Après la première connexion, modifiez le mot de passe.

Accès à partir de 2N Commandant d'accès

1. Connectez-vous à l'interface Access Commander.

2. Allez sur  Devices.
3. Pour l'appareil sélectionné, appuyez sur .

Changement du mot de passe

Vous devez modifier le mot de passe par défaut pour accéder à toutes les fonctions de l'interface de configuration web. Vous ne pouvez pas configurer l'appareil sans modifier le mot de passe par défaut.



ASTUCE

Il est recommandé d'utiliser un mot de passe difficile à déchiffrer. Il est déconseillé d'utiliser des noms, des noms de lieux ou de choses dans les mots de passe, en particulier ceux qui ont un lien direct avec l'utilisateur.

Pour une plus grande sécurité du mot de passe, nous recommandons :

- d'utiliser un générateur de mots de passe aléatoires
- un mot de passe composé d'au moins 12 caractères
- de combiner différents caractères provenant de différents jeux de caractères (par exemple, majuscules/minuscules, chiffres, caractères spéciaux, etc.)

Navigateurs recommandés

L'interface de configuration web est optimisée pour les navigateurs web basés sur Chrome (tels que Google Chrome, Microsoft Edge ou Opera). Lorsque vous utilisez d'autres navigateurs, il peut y avoir de légères différences de fonctionnalité dans l'apparence de l'interface.

Réglages de base de l'appareil

Mise à jour du firmware

Les nouvelles versions du micrologiciel sont disponibles sur le serveur de mise à jour. Si l'interface de configuration web n'a pas accès à l'internet public, il est possible de télécharger manuellement le fichier du micrologiciel sur l'appareil.



NOTE

Les mises à jour du micrologiciel ne sont pas automatiques. Pour garantir l'intégrité du système et éliminer les défaillances involontaires, toutes les mises à jour doivent être confirmées ou lancées manuellement par l'utilisateur. Avant d'effectuer une mise à jour, veuillez consulter les notes de mise à jour de la nouvelle version et vérifier la compatibilité avec votre infrastructure existante.

Obtenir le micrologiciel à partir du serveur de mise à jour

1. Allez sur **Système > Maintenance > onglet Firmware**.
2. Cliquez sur **Vérifier les mises à jour**.
3. Lorsqu'une mise à jour est disponible, ses notes de mise à jour sont chargées. Pour lancer la mise à niveau, cliquez sur **Upgrade** dans l'en-tête de la fenêtre.

- Après un upload réussi du firmware, l'appareil redémarre automatiquement. Après le redémarrage, l'appareil est entièrement disponible avec le nouveau micrologiciel. La mise à niveau du firmware n'affecte pas la configuration

Téléchargement d'un nouveau micrologiciel à partir de la mémoire

- Allez sur **Système > Maintenance > onglet Firmware**.
- Cliquez sur **Upload Firmware**.
- Dans la boîte de dialogue qui s'ouvre, sélectionnez un fichier de votre propre référentiel.
- Confirmez le téléchargement du fichier en cliquant sur **Upload**.
car l'appareil vérifie le fichier pour empêcher le téléchargement d'un fichier.
- Après un upload réussi du firmware, l'appareil redémarre automatiquement. Après le redémarrage, l'appareil est entièrement disponible avec le nouveau micrologiciel. La mise à niveau du firmware n'affecte pas la configuration



NOTE

La fonctionnalité, la fiabilité et la sécurité de l'appareil dépendent du firmware installé. La mise à jour régulière du firmware à la version actuelle fait partie des conditions d'utilisation du produit. Les erreurs qui peuvent être causées par l'utilisation d'une version obsolète du firmware ne peuvent pas faire l'objet d'une réclamation. Le firmware actuel met en œuvre les expériences des clients et les exigences dans le domaine de la sécurité des données personnelles.

Répertoire

La section Répertoire est un élément clé de la configuration de l'appareil. Dans le répertoire, vous créez des utilisateurs et leurs paramètres pour la connexion téléphonique.

Ajouter manuellement un utilisateur à un répertoire

- Sur la page Annuaire, cliquez sur **Ajouter un utilisateur**.
- La fiche de l'utilisateur s'ouvre. Dans l'onglet Informations personnelles, donnez un nom à l'utilisateur.
- Définissez le numéro de téléphone de l'appareil du contact selon [Création de contacts d'appel \(p. 34\)](#).

Gestion des utilisateurs en masse dans Access Commander ou My2N

Si l'appareil est géré par les outils de configuration en bloc Access Commander ou My2N, toute modification apportée à l'interface de configuration basée sur le Web est remplacée par les paramètres de l'outil de configuration en bloc. Un utilisateur créé directement dans l'interface web sera supprimé.

La colonne holder de la table de répertoire indique l'outil de configuration en bloc qui a créé l'utilisateur. La colonne holder est masquée par défaut.

Appel

Le dispositif 2N permet de connecter les appels de plusieurs manières. Avant de pouvoir créer des contacts et de configurer la méthode de numérotation, vous devez d'abord activer et configurer les services qui serviront de médiateur à l'appel :

- [Appel via SIP \(p. 35\)](#)
- [Appels locaux entre 2N appareils \(p. 36\)](#)
- autres intégrations spéciales

Création de contacts d'appel

La création d'un contact d'appel consiste à ajouter un numéro de téléphone à l'utilisateur correspondant dans le répertoire de l'appareil.



ASTUCE

Vous pouvez utiliser la fonction d'appels locaux pour vous connecter à un autre appareil 2N sur votre réseau local, voir [Ajout d'un dispositif local 2N \(p. 34\)](#).

1. Allez sur le site **Annuaire**.
2. Ouvrez les détails de l'utilisateur en cliquant sur la ligne ou sélectionnez **Add User** pour créer un nouvel utilisateur.
3. Dans l'onglet **Phone Numbers de**, ouvrez l'édition du numéro de téléphone en cliquant sur l'icône .
4. Sélectionnez **Type d'appel**, dans lequel le contact doit être disponible (SIP, réseau local, MS Teams, VMS, ...).
 - [Appel via SIP \(p. 35\)](#) - pour les services et comptes VoIP
 - [Appels locaux entre 2N appareils \(p. 36\)](#) - pour les appels vers 2N dispositifs
 - MS Teams, VMS,... - pour des intégrations spéciales
5. Saisissez le numéro ou l'adresse de destination que l'appareil doit appeler.
Saisissez le numéro de poste, l'URI SIP (par exemple, « sip:101@192.168.1.50 »), le nom de domaine (par exemple, « 2NIPVerso20-22222222 » ou tout autre numéro correspondant au type d'appel).
6. Dans le champ **Options**, définissez des fonctions d'appel supplémentaires qui affectent le comportement de l'appel.
Ces options permettent à l'administrateur de configurer la sécurité, la fonctionnalité et la logique de numérotation pour répondre aux besoins exacts de l'établissement, par exemple pour utiliser une transmission cryptée, accélérer la connexion ou activer l'inversion de la porte.
7. Dans la section **Disponibilité de**, spécifiez l'heure limite à laquelle le numéro peut être appelé. Par exemple, vous pouvez définir la disponibilité uniquement pendant les heures de travail de l'utilisateur.
8. Sauvegardez la modification en cliquant sur **Confirmez**.

Ajout d'un dispositif local 2N



ATTENTION

Les appels locaux doivent être activés à la fois sur ce dispositif et sur le dispositif recherché avec la même clé d'accès, voir [Appels locaux entre 2N appareils \(p. 36\)](#).

1. Sur la page **Directory** cliquez sur **Add Local Device**.
2. Dans la boîte de dialogue qui s'ouvre, cochez le périphérique auquel vous souhaitez vous connecter.
3. Sélectionnez **Ajouter au répertoire**.
4. Un nouvel utilisateur apparaît dans le répertoire avec un numéro de téléphone défini.
5. Cliquez sur la ligne de l'utilisateur pour la modifier davantage.

Composer des appels sur l'appareil

La méthode de numérotation pour des contacts spécifiques est définie directement dans les détails du contact dans le carnet d'adresses.

Appel via SIP

Enregistrement de l'appareil auprès du serveur SIP

L'enregistrement sur le serveur SIP est essentiel pour que l'appareil fonctionne pleinement dans un environnement SIP.

1. Allez sur **Calling > SIP** du compte que vous voulez configurer.
2. Activez le compte SIP en haut de la page.
3. Dans l'onglet , **Device Identity**, remplissez le formulaire :
 - **Nom d'affichage** - ce texte sera affiché à l'autre partie comme identification de l'appelant.
 - **Numéro de téléphone (ID)** - ce numéro, associé au domaine, identifie l'appareil de manière unique lors des appels et de l'enregistrement.
 - **Domaine** – Paramétrer le nom de domaine du service avec lequel l'interphone est enregistré. Normalement, il est identique au proxy SIP ou à l'adresse de l'enregistreur SIP.
 Ces trois valeurs permettent d'identifier l'appareil dans l'environnement SIP.
4. Dans **Authentication**, indiquez les informations d'identification attribuées par l'administrateur du serveur SIP pour authentifier l'appareil auprès du serveur mandataire SIP. Cette authentification permet d'éviter les accès non autorisés, les appels frauduleux ou l'usurpation d'identité.
Si l'ID d'authentification **n'est pas renseigné dans**, l'appareil s'authentifiera avec **Numéro de téléphone**.
5. Sous **Transport Protocol Options**, sélectionnez le protocole utilisé par le serveur SIP.
6. Activez la fonctionnalité de l'onglet **SIP Registrar**.
7. Complétez les détails du registraire SIP auprès duquel vous souhaitez enregistrer l'appareil 2N.
Si vous laissez le paramètre **Port** vide ou si la valeur du paramètre est 0, le port par défaut est appliqué en fonction du protocole de transport sélectionné.

Valeurs par défaut des ports en fonction du protocole de transport

Compte	UDP / TCP	TLS
SIP 1	5060	5061
SIP 2	5062	5063
SIP 3	5064	5065
SIP 4	5066	5067

8. L'en-tête de l'onglet indique l'état de l'enregistrement et affiche les messages d'erreur d'enregistrement.



NOTE

D'autres paramètres du compte SIP sont décrits dans le chapitre [Paramètres avancés du compte SIP \(p. 38\)](#).

Pour définir l'adresse IP publique d'un appareil

Ce paramètre est utilisé lorsque l'appareil est situé derrière un routeur (NAT) et qu'il communique avec le panneau de contrôle en dehors du réseau local (par exemple, dans le nuage ou sur Internet). Dans

la communication SIP, l'appareil doit spécifier l'adresse IP publique sous laquelle il est accessible depuis l'internet. S'il envoyait son adresse IP interne, le PBX ne pourrait pas acheminer correctement l'appel ou le flux de données RTP.

Si l'appareil et le PBX se trouvent sur le même réseau local, il n'est pas nécessaire de définir une adresse IP publique.

1. Allez sur **Calling > SIP** du compte que vous voulez configurer.
2. Dans l'onglet , **sélectionnez l'adresse IP publique** parmi les options suivantes :
 - **STUN (Automatique)**
Complétez les détails de votre serveur STUN.
 - **Saisir manuellement**
Saisissez votre propre adresse IP externe pour l'appareil.

Appels locaux entre 2N appareils

Il est possible d'établir des appels dits locaux entre les appareils 2N IP, qui permettent une communication directe entre les appareils 2N au sein d'un réseau local sans qu'il soit nécessaire de se connecter à un serveur SIP ou à une infrastructure externe.

Pour activer les appels locaux

1. Allez sur **Appels > Appels locaux**.
2. Activez la fonctionnalité dans l'en-tête de la page.
3. Définissez des clés d'accès pour garantir une communication sécurisée avec les autres appareils du réseau.

Les clés d'accès garantissent que seuls les appareils possédant des clés identiques peuvent communiquer entre eux. Cela contribue à la sécurité et à la possibilité de définir des groupes d'appareils indépendants.

Paramètres d'affichage

Pour télécharger votre propre langue d'affichage

L'interface de configuration basée sur le web vous permet de personnaliser les textes en langue affichés sur l'écran de l'appareil. Vous pouvez ainsi adapter l'appareil à un environnement linguistique différent ou afficher des messages personnalisés.

1. Dans l'interface de configuration web, allez sur **Customization > Display**.
2. Dans l'onglet **Langue**, téléchargez le modèle de fichier de traduction. Le modèle contient des textes en anglais par défaut.
3. Ouvrez le fichier téléchargé dans un éditeur de texte.
4. Remplacez les expressions anglaises du fichier par vos propres textes.



ATTENTION

Ne modifiez pas la structure et le format des phrases clés. Si la syntaxe est modifiée ou si certains éléments sont manquants, le fichier de traduction risque de ne pas se charger correctement.

5. Enregistrez le fichier modifié au format `.ini`.
6. Retournez à l'onglet **Language** dans l'interface web et sélectionnez « Custom » dans le menu déroulant des langues.
7. L'option de téléchargement de fichier apparaît - sélectionnez et téléchargez votre fichier `.ini` modifié.
8. Enregistrez les modifications après le téléchargement réussi.

Paramètres avancés

Réglages du son

Réglage du volume de l'appareil

Pour régler le volume de votre appareil, allez sur **Personnalisation > Audio**.

Transmission audio lors des appels

Les paramètres audio de l'appel sont définis directement dans l'onglet du service qui fournit l'appel ([Appel via SIP \(p. 35\)](#) ou [Appels locaux entre 2N appareils \(p. 36\)](#)), dans l'onglet **Video**.

1. Ouvrez la section **Appeler**.
2. Accédez à la page du service qui fournit l'appel (compte SIP spécifique, appels locaux).
3. Ouvrez l'onglet **Audio**.
4. Dans cet onglet, réglez les paramètres sonores nécessaires.

Activation de la transmission des signaux DTMF

En utilisant les commandes DTMF envoyées à ce dispositif, il est possible d'activer sa serrure de porte et donc d'ouvrir la porte.

1. Ouvrez la section **Appeler**.
2. Accédez à la page du service qui fournit l'appel (compte SIP spécifique, appels locaux).
3. Ouvrez l'onglet **Audio**.
4. Dans l'onglet **Sending DTMF**, sélectionnez **Sending Mode** pour déterminer pendant quels appels les signaux DTMF peuvent être envoyés.
5. Sélectionnez les méthodes d'envoi de DTMF souhaitées.



ASTUCE

Vérifiez que vous avez activé les méthodes acceptées par l'appareil que vous allez appeler.

6. Dans l'onglet **DTMF Receive**, définissez les méthodes DTMF que l'appareil recevra.
7. Enregistrez les modifications.

Sons Utilisateurs

L'appareil effectue plusieurs actions accompagnées d'un son (sonnerie, commutation, etc.). Vous pouvez modifier les sons joués dans **Customization > User sounds**.

Il est également possible de télécharger jusqu'à 10 sons d'utilisateur personnalisés sur l'appareil.

Profils de temps

Certaines des fonctions exécutées par l'appareil dépendent du temps. La section Profils temporels de **vous permet de prédéfinir des intervalles de temps à partir desquels vous pouvez ensuite sélectionner ces fonctions. Vous n'avez donc pas besoin de saisir manuellement l'heure à chaque fois que vous la réglez. Vous pouvez nommer le profil temporel pour plus de clarté.**

Créer un profil temporel:

1. Allez sur **Customization > Time Profiles**.
2. Cliquez sur vide pour créer un nouveau profil.
3. Saisissez un nom de profil.
4. Cliquez sur **Enregistrer**. Les détails du profil s'ouvrent.

5. Définissez les intervalles auxquels le profil temporel doit être actif.
 1. Cliquez sur l'intervalle souhaité.
 2. Vous pouvez spécifier le début et la fin dans le menu ouvert.



NOTE

La ligne **Holidays** est utilisée pour définir différents intervalles de temps pendant les jours sélectionnés, voir [Vacances \(p. 38\)](#).

6. Enregistrez les modifications.

Vacances

Dans la configuration de l'appareil, vous pouvez définir plusieurs jours qui seront marqués comme des jours fériés. Des intervalles spéciaux sont alors définis dans les profils temporels pour ces jours. Il s'agit généralement de jours fériés, de congés d'entreprise et d'autres jours spéciaux.

Pour chaque jour férié, vous indiquez s'il s'applique uniquement à une année donnée ou s'il se répète le même jour chaque année. Les vacances peuvent être planifiées plusieurs années à l'avance.

Décors de vacances :

1. Allez sur **Customization > Time Profiles > Holidays tab**.
2. Sélectionnez l'année pour laquelle vous souhaitez définir les vacances.
3. Cliquez sur le jour dans le calendrier :
 - Le premier clic marque la fête qui sera répétée chaque année le jour et le mois donnés.
 - Un second clic transforme le congé en un congé unique pour l'année sélectionnée.
4. Enregistrez les modifications.

Paramètres avancés du compte SIP

Cette section décrit les fonctions optionnelles et les paramètres de compte SIP qui sont définis dans la section **Calling > SIP**.

Les paramètres avancés du compte SIP vous permettent de renforcer la sécurité, d'optimiser la qualité des appels et d'assurer la compatibilité avec différents PBX. Nous recommandons que seuls des administrateurs expérimentés modifient les paramètres.

1. Allez sur **Calling > SIP** du compte que vous voulez configurer.

Fonctions SIP

La méthode REFER permet le transfert dynamique des appels actifs entre différentes identités SIP, ce qui permet un contrôle plus souple des flux de communication.

La méthode PRACK fournit un accusé de réception fiable des états d'appel continus entre les appareils, ce qui améliore la qualité et la stabilité de la communication dans les systèmes SIP.

Les médias

Recevoir uniquement les appels cryptés (SRTP) - vous permet de recevoir uniquement les appels cryptés SRTP. Les appels non cryptés seront automatiquement rejetés. En même temps, pour plus de sécurité, on vous recommande d'employer TLS comme un protocole de transport pour SIP.

Appels sortants cryptés (SRTP) – les appels sortants devront être cryptés avec le protocole SRTP. En même temps, pour plus de sécurité, on vous recommande d'employer TLS comme un protocole de transport pour SIP.

Commande adaptative de la qualité de la vidéo – permet l'utilisation du profil RTP étendu pour les retours de protocole RTCP (RTP / AVPF). Cette option permet d'utiliser la commande interactive de la qualité de la vidéo selon RFC-4585 et donc d'adapter le flux de données de la vidéo à la qualité actuellement disponible de la connexion réseau.

Compatibilité avec des appareils Broadsoft – il définit le mode de compatibilité avec les PBX Broadsoft. Dans ce mode, lorsque l'interphone reçoit une nouvelle invitation (re-invite) de la centrale, il répond au lieu du menu complet en répétant le dernier SDP envoyé avec les codecs actuellement utilisés.

Utiliser MKI dans les paquets SRTP – permet d'utiliser MKI (Master Key Identifier), qui est requis par la contrepartie pour identifier la clé principale lors de la rotation de plusieurs clés dans les paquets SRTP.

Ne pas jouer les early media entrants – il empêche la lecture des flux audio entrant avant le décrochage du téléphone envoyé par certaines centrales ou par certains appareils. Au lieu de cela, la sonnerie standard sera jouée.

Configuration avancée

Envoi de paquets KeepAlive – configure si l'appareil doit envoyer régulièrement les paquets STUN/CRLF du registre ainsi que SIP OPTIONS pendant les appels, pour maintenir active la liaison déjà établie.

Rotation des enregistrements SRV – permet la rotation des enregistrements SRV pour le proxy SIP et le registraire. Il s'agit d'une méthode alternative permettant de passer à des serveurs de secours en cas de défaillance ou d'indisponibilité des serveurs principaux.

Filtre d'adresse IP – activez le blocage de réception de paquets SIP provenant d'adresses autres que celles du proxy SIP et du registrar SIP. L'objet principal de cette fonction est l'amélioration de la sécurité de communication et l'élimination d'appels téléphoniques non autorisés.

Évaluation de l'état des anciennes sauvegardes -

Valeur DSCP QoS – définissez la priorité de paquets SIP dans le réseau. La valeur programmée est envoyée dans le champ TOS (Type of Service) de l'en-tête du paquet IP. La valeur est saisie sous forme de nombre décimal.

Systeme

Réglages de la date et de l'heure



ATTENTION

Si l'appareil est géré par un outil de gestion de masse (2N Access Commander / 2N My2N), l'heure de l'appareil peut être gérée par cet outil. Les modifications manuelles dans l'interface web de l'appareil n'affectent pas le réglage de l'heure.

Synchronisation avec NTP

Si l'appareil est connecté à l'internet, l'heure et la date peuvent être synchronisées à l'aide du protocole NTP.

1. Allez sur **Systeme > Date et heure**.
2. Dans l'onglet **des Paramètres de synchronisation du temps**, activez l'option **Heure automatique à partir de NTP ou d'Internet**.
3. Entrez l'adresse du serveur NTP de votre choix.

Mise à jour de l'heure en cas de panne

1. Allez sur **Systeme > Date et heure**.
2. Dans l'onglet **des Paramètres de synchronisation du temps** cliquez sur **Synchroniser avec le navigateur**.
Cette opération permet de synchroniser l'heure de l'appareil avec celle de votre ordinateur.

**NOTE**

Les appareils 2N sont équipés d'une horloge de secours en temps réel qui vous permet de surmonter une panne de courant pendant plusieurs jours.

Paramètres du réseau

Par défaut, l'appareil **2N Indoor Compact** utilise une adresse IP dynamique attribuée par le serveur DHCP.

Une configuration correcte de l'adresse IP est essentielle pour garantir que vos appareils sont connectés à votre réseau de manière stable et fiable.

1. Pour définir les paramètres réseau de l'appareil, allez sur **System > Network Connection**.
2. Sous Paramètres de base > Paramètres d'adresse IP, vous pouvez activer ou désactiver le serveur DHCP.

Paramètres d'une adresse IP statique:

- a. Désactivez l'option **du serveur DHCP**.
- b. Saisissez l'adresse IP, le masque de sous-réseau, la passerelle par défaut et les serveurs DNS souhaités.
- c. Enregistrez vos modifications. Redémarrage du dispositif en cours.

Paramètres DHCP

- a. Activez l'option **du serveur DHCP**.
- b. Saisissez l'adresse IP, le masque de réseau, la passerelle par défaut et les serveurs DNS souhaités.
- c. Enregistrez vos modifications. Redémarrage du dispositif en cours.

**NOTE**

Si vous utilisez un serveur RADIUS et la vérification basée sur 802.1x pour les équipements connectés, vous pouvez faire en sorte que l'appareil utilise l'authentification EAP-MD5 ou EAP-TLS. Définissez cette fonction dans l'onglet 802.1x.

Ports Utilisés

Service	Port	Proto- coles	Direction	Acti- vé par dé- faut	Confi- gu- rable	Paramètres
802.1x	–	–	Entrée/ Sortie	×	×	–
DHCP	68	UDP	Entrée/ Sortie	✓	×	–





Service	Port	Proto- coles	Direction	Acti- vé par dé- faut	Confi- gu- rable	Paramètres
DNS	53	TCP/U DP	Entrée/ Sortie	✓	×	–
Echo (device disco- very)*	8002	UDP	Entrée/ Sortie	✓	×	–
2N IP Eye	8003	UDP	Sortie	×	×	–
HTTP	80	TCP	Entrée/ Sortie	✓	✓	Système > Connexion au réseau > SERVEUR WEB
HTTPS	443	TCP	Entrée/ Sortie	✓	✓	Système > Connexion au réseau > onglet SER- VEUR WEB
Multicast audio pour le protocole ICU	8006	UDP	Sortie	×	×	–
Multicast video pour le protocole ICU	8008	UDP	Sortie	×	×	–
Multicast video (wi- de) pour le protocole ICU	8016	UDP	Entrée/ Sortie	×	×	–
Client NTP	123	UDP	Entrée/ Sortie	✓	×	–
Ports RTP+RTCP (SIP)	4900+ (range of 64 ports)	UDP	Entrée/ Sortie	×	✓	Appel > Pa- ramètres généraux

Service	Port	Proto- coles	Direction	Acti- vé par dé- faut	Confi- gu- rable	Paramètres
Ports RTP+RTCP (caméra externe)	4800+ (range of 64 ports)	UDP	Entrée/ Sortie	×	✓	Intégration > ONVIF / RTSP
Client RTSP	554	UDP	Entrée/ Sortie	×	✓	
SLP	427	UDP	Entrée/ Sortie	✓	×	–
SIP	5060, 5062	TCP/U DP	Entrée/ Sortie	×	✓	Appel > SIP
SIPS	5061	TCP	Entrée/ Sortie	×	✓	Appel >SIP
Syslog	514	UDP	Sortie	×	×	–
My2N Knocker	443	TCP	Sortie	✓	×	–
My2N Tribble Tunnel	443	TCP	Sortie	✓	×	–
Sitechannel (proto- cole ICU)	8004	UDP	Entrée/ Sortie	×	×	–
Multicast DNS	5353	UDP	Entrée/ Sortie	✓	×	–

Commande de l'équipement

Les boutons MENU rétroéclairés situés à droite et à gauche de l'écran permettent de commander l'appareil à l'aide de l'écran. Une icône s'affiche à côté des boutons actifs pour indiquer l'action qu'ils déclenchent, voir [Icônes utilisées \(p. 43\)](#).



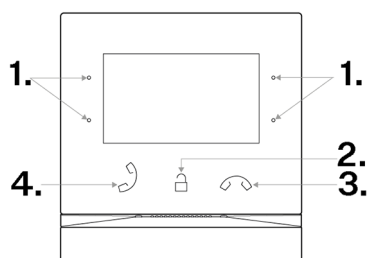

En règle générale :















- les boutons  et  sur le côté droit sont utilisés pour faire défiler vers le haut ou vers le bas dans le menu,
- le bouton  en bas à gauche permet de confirmer la sélection,
- le bouton supérieur gauche  permet de reculer d'une étape dans le menu à chaque pression ou de revenir à l'écran d'accueil,
- le bouton  permet de revenir à la page d'accueil.









1. MENU boutons
2. Bouton de serrure
3. Bouton pour mettre fin à l'appel
4. Bouton de réception d'un appel

Icônes utilisées

Icône	Description
	Réception d'un appel entrant / début d'un appel sortant
	Refus d'un appel entrant / fin d'un appel sortant ou d'un appel en cours Sauf un appel, il est utilisé pour revenir à la Page d'accueil.
	Supprimer
	Répertoire

Icône	Description
	Mode Ne pas déranger
	Paramètres de l'appareil:
	Enregistrements des appels
	Augmentation du volume de la sonnerie lors d'un appel entrant
	Réduction du volume de la sonnerie lors d'un appel entrant
	Désactivation du volume de la sonnerie lors d'un appel entrant
	Augmentation de la valeur réglée
	Réduction de la valeur réglée
	Désactivation du microphone lors d'un appel
	Verrouillé, verrouillage de l'écran
	Déverrouillé, verrouillage de l'écran activé/désactivé
	Pour annuler la sélection et revenir à l'écran d'accueil
	Confirmation
	Informations sur l'appel

Icône	Description
	Prévisualisation caméra Détail de l'appareil dans le Répertoire
	Caméra 1
	Caméra 2
	Retour
	Déplacement vers le haut
	Déplacement vers le bas
	Avertissement sur l'état du contact de la porte (porte ouverte trop longtemps, porte ouverte par la force)

Page d'accueil

La page d'accueil est définie comme l'écran d'accueil de l'appareil, qui s'affiche lorsque l'appareil est activé en appuyant sur un bouton depuis le Mode veille.



L'appareil affiche :

- icône d'appel manqué (si l'appel provient d'un appareil/numéro ajouté au Répertoire)
- icône pour activer le mode Ne pas déranger
- icône pour activer les commandes HTTP (en fonction de la configuration de l'appareil)
- date
- heure

Vous pouvez accéder aux menus suivants à partir de l'écran d'accueil de l'appareil :

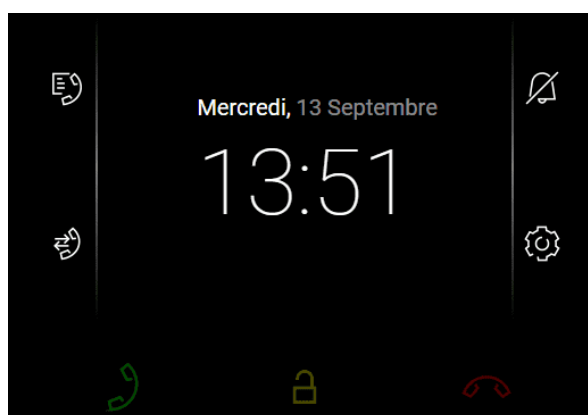
- Répertoire
- Enregistrements des appels
- Paramètres





Actions possibles	Exécution	Résultat de l'action
Affichage du menu Répertoire		Il s'affiche Menu Répertoire (p. 46) .
Affichage du menu Enregistrements des appels		Il s'affiche Menu Enregistrements des appels (p. 48) contenant la liste des appels effectués.
Activation du mode Ne pas déranger		Mode Ne pas déranger (p. 56) est activé et une notification de son activation s'affiche.
Affichage du menu Paramètres	appui long	Sur l'écran de l'appareil s'affiche Menu Paramètres (p. 49) .
Envoi d'une commande HTTP configurée	Appui sur l'icône de la commande HTTP située près du bouton en bas à droite	La commande HTTP est envoyée à l'appareil externe.

Menu Répertoire

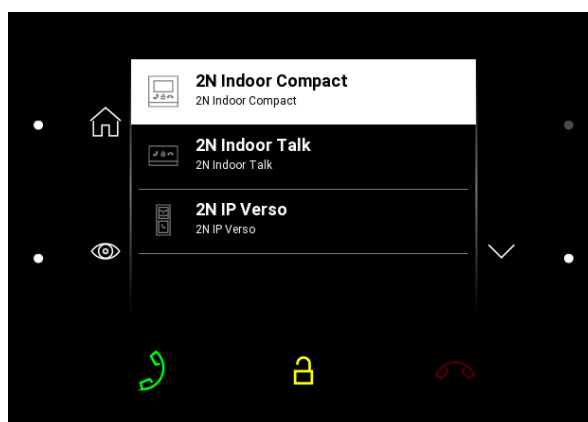

Le menu Répertoire affiche un résumé des contacts et des caméras externes connectées.





Actions possibles	Exécution	Résultat de l'action
Création d'un appel sortant		Un appel sortant est effectué vers la destination du contact sélectionné.
Déverrouillage de la serrure de l'appareil cible		Le code de déverrouillage défini pour l'appareil cible est envoyé à l'appareil cible donné et, si le code est compatible avec l'appareil, la serrure de l'appareil cible est déverrouillée. Si aucun code de déverrouillage n'est défini, le code de déverrouillage par défaut est envoyé à l'appareil.
Affichage du détail de l'appareil.		<p>Un aperçu de la caméra de l'appareil donné s'affiche si celle-ci est disponible.</p> <p>Vous pouvez basculer entre les détails de chaque appareil à l'aide des flèches.</p>

Menu Enregistrements des appels

Vous pouvez afficher les enregistrements d'appels en appuyant sur l'icône .

L'appareil affiche la liste de tous les appels effectués, y compris la date, l'heure, l'état (sortant , entrant  ou manqué ) et des informations sur l'endroit d'où l'appel a été passé ou quelle destination était appelée.

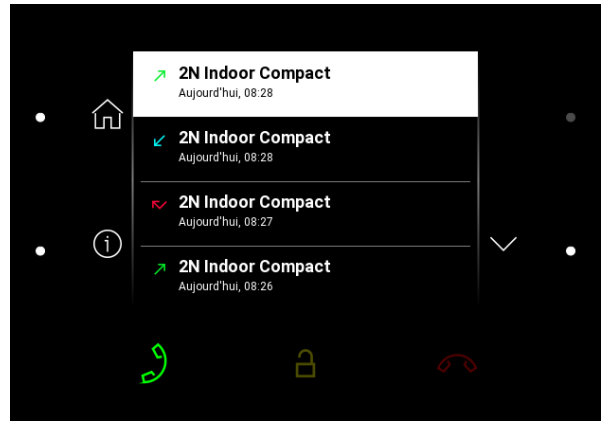

Pour sélectionner un appel dans l'enregistrement, faites le défiler vers le haut et vers le bas à l'aide des boutons situés à côté des icônes  et . L'appel sélectionné pour lequel une action ultérieure est possible est surligné en blanc, les autres appels sont surlignés en gris.

Le compteur maximum d'appels est de 20. La configuration de l'appareil permet d'afficher des avertissements sur l'état du contact de la porte (porte ouverte trop longtemps, porte ouverte par la force) dans l'aperçu d'enregistrement et dans le détail d'enregistrement.



ATTENTION

Le redémarrage de l'appareil efface la liste de tous les appels.

Actions possibles	Exécution	Résultat de l'action
Afficher les détails de l'appel		<p>Les informations relatives à l'appel et un aperçu de la caméra de l'appareil donné, si elle est disponible, s'affichent.</p> <p>Si des captures d'écran ont été réalisées pendant l'appel, elles seront affichées dans les détails de l'appel et vous pourrez passer de l'une à l'autre. Dans le coin supérieur droit, l'heure à laquelle les captures ont été prises est indiquée.</p>
Création d'un appel sortant		Un appel sortant est effectué vers la destination de l'enregistrement sélectionné.

Actions possibles	Exécution	Résultat de l'action
View, Compact - toute la ligne : Déverrouillage de la serrure de l'appareil sélectionné		Le code de déverrouillage défini pour l'appareil cible est envoyé à l'appareil cible donné et, si le code est compatible avec l'appareil, la serrure de l'appareil cible est déverrouillée. Si aucun code de déverrouillage n'est défini, le code de déverrouillage par défaut est envoyé à l'appareil.

Menu Paramètres

Appuyez longuement sur le bouton en bas à droite à côté de l'icône  sur l'écran d'accueil pour afficher le menu Paramètres de l'appareil. Dans cette section, vous pouvez définir le mode Ne pas déranger, le verrouillage de l'écran, les sons et les tonalités de l'appareil, les paramètres de l'écran et du système.

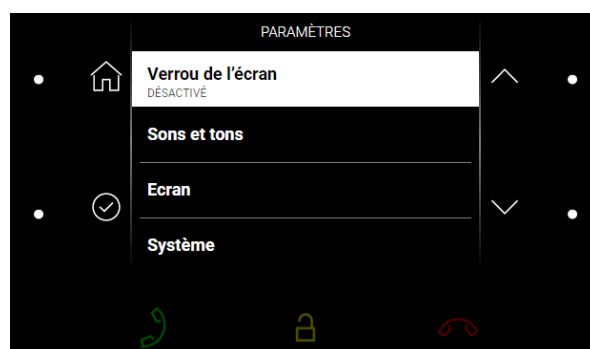

Mode Ne pas déranger

Vous pouvez activer ou désactiver le mode Ne pas déranger après la confirmation de votre sélection à l'aide du bouton en bas à gauche.

Lorsque le mode Ne pas déranger est activé, l'icône  sur l'écran d'accueil est éclairée en rouge. L'appareil ne joue pas la sonnerie sélectionnée. L'écran affiche la vue de la caméra, le cas échéant, l'identification de l'appelant et une notification d'appel entrant.

Verrouillage de l'appareil

Vous pouvez activer ou désactiver le verrouillage de l'appareil après la confirmation de votre sélection à l'aide du bouton en bas à gauche.

Lorsque vous activez le verrouillage de l'appareil, vous devez saisir un code PIN pour verrouiller l'écran. Entrer le même code PIN permet de désactiver le verrouillage de l'écran.

Sons et tons

Dans cette section, vous pouvez régler le volume de la sonnerie et des appels, la sonnerie et la tonalité de la sonnette.



ATTENTION

Lorsque vous modifiez les paramètres, vous devez toujours confirmer la modification à l'aide du bouton en bas à gauche. La modification ne sera pas enregistrée en cas de retour vers le menu sans confirmation.

Ecran

Dans cette section, vous pouvez régler la luminosité, le délai de désactivation de l'écran et le rétroéclairage des boutons.



ATTENTION

Lorsque vous modifiez les paramètres, vous devez toujours confirmer la modification à l'aide du bouton en bas à gauche. La modification ne sera pas enregistrée en cas de retour vers le menu sans confirmation.

Délai de désactivation de l'écran – délai après lequel l'appareil passe automatiquement en Mode veille en cas d'inactivité.

Systeme

Dans cette section, vous pouvez régler la date et l'heure, l'état de My2N/SIP Proxy, la langue et obtenir des informations de base sur l'appareil.



ATTENTION

Lorsque vous modifiez les paramètres, vous devez toujours confirmer la modification à l'aide du bouton en bas à gauche. La modification ne sera pas enregistrée en cas de retour vers le menu sans confirmation.

Date et heure

Date et heure automatiquement – il permet d'utiliser le serveur NTP pour synchroniser automatiquement l'heure interne de l'appareil.

Format de la date – il offre 3 variantes d'affichage de la date (MM/DD/YYYY, DD.MM.YYYY, YYYY-MM-DD).

Utiliser le format 24 heures – il active/désactive le format 24 heures.

Réglage de la date – réglage manuel de la date si la synchronisation automatique de la date n'est pas activée.

Réglage de l'heure – réglage manuel de l'heure si la synchronisation automatique de l'heure n'est pas activée.

Fuseau horaire – il définit le fuseau horaire du lieu d'installation de l'appareil. Paramètres déterminent le décalage temporel et les transitions de l'heure d'été et d'hiver.

Etat My2N/SIP Proxy

La section État My2N/SIP Proxy indique l'état actuel des connexions My2N et SIP Proxy.

Langue

Le réglage de la langue à l'aide de l'écran **2N Indoor Compact** peut être interdit. Dans ce cas, le réglage ne peut se faire que dans l'interface de configuration web, voir [Ecran](#).

Langue – permet de définir la langue des textes affichés à l'écran. Il est possible de sélectionner une langue prédéfinies.



ASTUCE

Si l'offre des langues n'est pas suffisante, il est possible de télécharger des textes personnalisés dans l'interface de configuration web, voir [Ecran](#).

A propos de l'appareil

Cette section fournit les informations de base de l'appareil (numéro de série, adresse MAC, version Firmware, adresse IP...).

En appuyant sur le bouton en bas à droite et en le maintenant enfoncé, vous pouvez sélectionner le mode de port de l'interface réseau qui sera proposé lors de l'auto-négociation (auto-negotiation), voir [Réseau](#). La sélection du mode ne peut se faire que si le mode de port requis est déterminé automatiquement.





Statuts opérationnels

Ce chapitre contient une description de base des scénarios et des états de l'utilisateur qui peuvent se produire lors de l'utilisation de l'appareil **2N Indoor Compact**, une liste des options disponibles pour l'utilisateur dans ces états et le résultat attendu de ces actions.

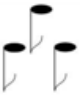
Signalisation du statut opérationnel

L'appareil signale les changements et les transitions entre les différents états de fonctionnement par des messages sonores. Chaque changement d'état se voit attribuer un type de tonalité différent. Voir le tableau ci-dessous pour la liste des signaux :

Signalisation sonore	État
	<p>Application interne lancée</p> <p>Lorsque l'appareil est mis sous tension ou redémarré, l'application interne est lancée.</p>
	<p>Connecté au réseau local, adresse IP reçue</p> <p>Lorsque l'application interne démarre, l'appareil se connecte au réseau local.</p>
	<p>Déconnecté du réseau local, adresse IP perdue</p> <p>Déconnecté du réseau local, adresse IP perdue</p>
	<p>Numéro de téléphone ou code d'activation de l'interrupteur non valide</p> <p>L'appareil permet de saisir un code pour ouvrir la porte. Si des valeurs non valides sont introduites, ce signal est émis.</p>

Signalisation sonore	État
	<p>Remise des paramètres du réseau à l'état initial</p> <p>Après la mise sous tension, les paramètres du réseau peuvent être modifiés à l'aide du hardware, voir Bref guide (p. 18).</p>
	<p>Signalisation de fin d'appel qui s'approche</p> <p>L'appareil vous permet de fixer une limite de temps après laquelle l'appel est terminé, en Appel > Paramètres généraux > Limite de temps d'appel.</p>
	<p>Signalisation de confirmation de la prolongation de l'appel</p> <p>L'appel peut être prolongé en appuyant sur une touche du téléphone VoIP.</p>
	<p>Appel connecté lors d'un appel depuis un téléphone VoIP vers l'appareil</p> <p>Lorsqu'un appel est passé d'un téléphone VoIP vers l'appareil, une courte tonalité est émise pour signaler la connexion de l'appel.</p>

Appels

Dans cet état, une connexion ou une tentative de connexion avec un autre appareil est en cours. Les fonctions **2N Indoor Compact** sont limitées, il n'est pas possible de passer à la page d'accueil et de naviguer dans les différents menus. Les actions possibles sont indiquées dans le tableau ci-dessous.

L'écran affiche un aperçu de la caméra lorsqu'elle est disponible .

Dans le cadre de cet état, un des types d'appels suivants peut être effectué par l'appareil :

- **Appel sortant** qui est initié par l'unité de réponse **2N Indoor Compact**.
- **Appel entrant** qui tente d'établir une connexion avec l'unité de réponse **2N Indoor Compact**.
- **Appel en cours** si la connexion entre les appareils est établie, le son est transmis et l'aperçu de la caméra est affiché si elle est disponible.

Appel sortant

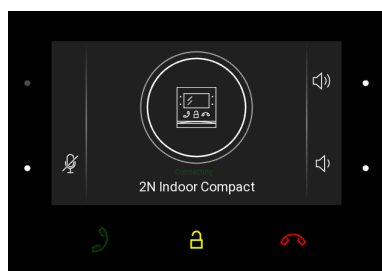



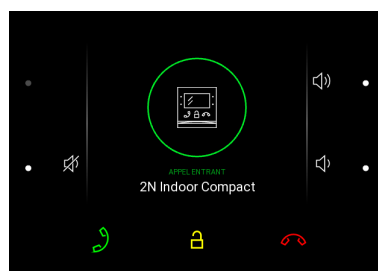



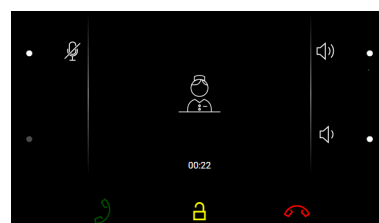







Appel entrant



Appel en cours



Actions possibles	Exécution	Résultat de l'action
Recevoir un appel entrant		La connexion avec l'autre appareil est établie, l'appel est en cours.
Appel raccroché		L'appel sortant est annulé. / L'appel entrant est rejeté. / L'appel en cours est interrompu. La page d'accueil (p. 45) est affichée.
Appel raccroché		L'appel en cours est interrompu.
Déverrouillage de la serrure de l'appareil cible		Le code de déverrouillage défini pour l'appareil cible est envoyé à l'appareil cible donné et, si le code est compatible avec l'appareil, la serrure de l'appareil cible est déverrouillée. Si aucun code de déverrouillage n'est défini, le code de déverrouillage par défaut est envoyé à l'appareil. Le déverrouillage de la porte est signalé par un signal sonore et un clignotement vert du bouton de la serrure.
Appel muet		L'appareil 2N Indoor Compact ne transmet pas le son vers l'appareil appelé. L'icône du microphone devient rouge. Le message "Personne ne peut vous entendre" s'affiche lorsque l'appel est en cours. Le bouton du microphone clignote en jaune. Une nouvelle exécution de l'action annulera la désactivation du son.
Modification du volume d'appel	 ou 	Le volume de l'appel est augmenté ou diminué d'un niveau à chaque fois que vous appuyez sur la touche  ou  . Si l'utilisateur atteint la fin de l'échelle, la touche s'éteint. Le niveau de volume est inscrit dans les paramètres.

Actions possibles	Exécution	Résultat de l'action
Désactiver la sonnerie		La sonnerie cesse d'être jouée. L'appel entrant n'est pas terminé.
Changer l'aperçu de la caméra de l'appareil appelé	 (il ne peut être affiché qu'après avoir sélectionné  ,.)	L'aperçu de la caméra passe à la caméra suivante attribuée à l'appareil. Le numéro indiqué dans l'icône indique de quelle caméra de la séquence il s'agit.
Mise au point de l'aperçu de la caméra sur le visage	 (il ne peut être affiché qu'après avoir sélectionné  ,.)	L'aperçu de la caméra se déplace sur le visage de l'utilisateur qui se tient devant l'appareil.

Mode veille

L'appareil **2N Indoor Compact** passe en mode veille après une période déterminée pendant laquelle il n'effectue aucune activité. Vous pouvez déterminer la durée de cette période dans **Customization > Backlighting** dans la configuration web. Pendant le mode Veille, la consommation d'énergie qui permet à l'appareil de fonctionner est réduite.

Selon les paramètres de configuration, l'appareil en Mode veille peut afficher :

- un avertissement de l'état du contact de porte,
- date,
- heure,



Actions possibles	Exécution	Résultat de l'action
Fin du mode veille	View Appuyer sur n'importe quel bouton	L'appareil quitte le mode veille. Menu Répertoire (p. 46) , Page d'accueil (p. 45) ou Verrouillage de l'appareil (p. 55) s'affiche.

Verrouillage de l'appareil

Lorsque vous activez le verrouillage de l'appareil **2N Indoor Compact** ,vous devez saisir le code PIN(contenant les chiffres 1 à 4) , qui est utilisé pour verrouiller l'appareil. Le même code PIN sera nécessaire pour déverrouiller l'appareil.

En cas d'appel entrant lorsque le verrouillage est activé, l'appareil sonne et affiche l'identifiant de l'appelant avec un aperçu de la caméra, si elle est disponible. L'appel ne peut pas être accepté tant que le verrou de l'appareil n'est pas désactivé.

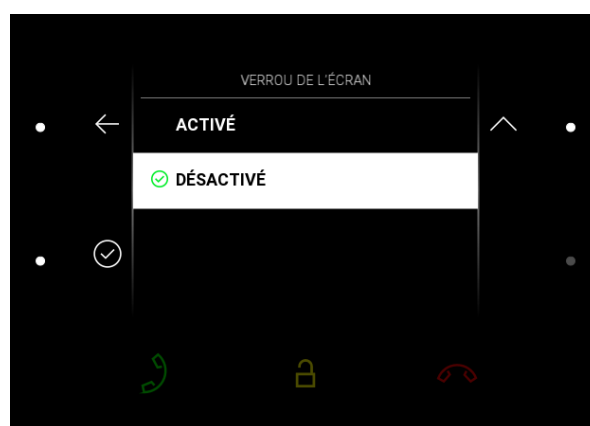

Actions possibles	Exécution	Résultat de l'action
Paramètres de verrouillage de l'appareil	Activation de la fonction et paramétrage du code PIN sur 4 digits avec séquence de confirmation	Le verrouillage est activé.
Déblocage du verrouillage de l'appareil	Entrer le code PIN correct	L'appareil est débloqué et vous pouvez accéder à d'autres états de fonctionnement et effectuer d'autres actions. En cas de saisie d'un code PIN erroné, un message vous invite à le corriger. Il n'y a pas de limite au nombre de tentatives de saisie incorrecte du code PIN.

Mode Ne pas déranger

La sonnerie des appels entrants est désactivée en mode Ne pas déranger. Vous pouvez accepter, rejeter ou terminer un appel dans ce mode, voir [Appels](#) (p. 52).

Lors d'un appel entrant, l'écran affiche un aperçu de la caméra, si disponible, identification de l'appelant et message *Appel entrant*.

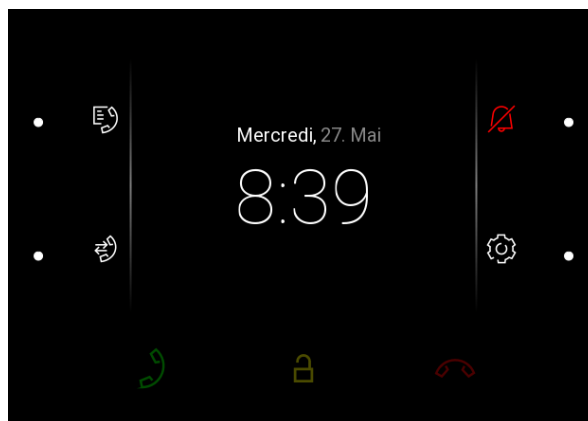

ATTENTION

Le signal sonore de la sonnette de porte est activé. Vous pouvez régler le signal sonore de la sonnette de porte en mode Ne pas déranger à l'aide de l'interface web (dans la **section Appels > Réglages généraux > Appels entrants > Mode Ne pas déranger pour le bouton de la sonnette**).

En mode Ne pas déranger, vous pouvez également configurer le rejet automatique des appels pour l'appareil (directement sur l'appareil ou dans la **section Appels > Paramètres généraux > Appels entrants > Rejeter les appels en mode Ne pas déranger**) ainsi que l'activation et la désactivation automatiques du mode en fonction des profils temporels que vous avez créés (dans la **section Appels > Réglages généraux > Appels entrants > Mode Ne pas déranger avec profil temporel**).

Actions possibles	Exécution	Résultat de l'action
Activer le mode Ne pas déranger	 sur l'écran d'accueil ou dans le menu Paramètres	Le mode Ne pas déranger. .

Commande de l'équipement

Actions possibles	Exécution	Résultat de l'action
Désactiver le mode NPD	 sur l'écran d'accueil ou dans le menu Paramètres	Le mode NPD est désactivé, le bouton sonnette bascule en blanc.

Maintien – nettoyage

2N Indoor Compact ne contient aucun composant qui puisse être nuisible à l'environnement. Liquidez l'appareil conformément aux règlements en vigueur.

2N Indoor Compact ne contient aucun composant qui puisse être nuisible à l'environnement. Liquidez l'appareil conformément aux règlements en vigueur.



ATTENTION

Le produit doit être utilisé uniquement dans le but pour lequel il a été conçu et fabriqué, et ce conformément à ce qui est stipulé dans le présent mode d'emploi. Par rapport à la documentation qui vous est présentée, le fabricant se réserve le droit d'apporter au produit des modifications qui amélioreront ses qualités.

La surface se salit lors de l'utilisation de l'équipement. Pour le nettoyer, utilisez un chiffon doux imbibé d'eau propre. Utilisez des produits nettoyants appropriés au nettoyage des lunettes, des optiques, des écrans, etc. Il convient d'utiliser des lingettes de nettoyage pour équipements informatiques (IT).

- N'utilisez pas de nettoyants à base d'alcool.
- N'utilisez pas de produits nettoyants agressifs (sable de lavage, eau de javel, etc.).
- nettoyez l'appareil par temps sec afin de faire évaporer rapidement l'eau pénétrant éventuellement à l'intérieur.

Résolution des problèmes

Vous trouverez les problèmes le plus souvent traités sur le site <https://www.2n.com/faqs>.

Paramètres techniques

2N Indoor Compact

Type d'alimentation	Consommation	Protection contre l'inversion de polarité	Consommation en veille
---------------------	--------------	---	------------------------

PoE, IEEE 802.3af
(recommandé)

12 W

✓

1,9 W

Adaptateur 12 V DC
±10% ; 1 A

12 W

✓

1,9 W

Interface de l'utilisateur

Contrôle

7 boutons capacitifs avec rétroéclairage LED blanc et RGB

Ecran

4,3" avec une résolution de 480 x 272 pixels

Protocole de signalisation

SIP

UDP, TCP, TLS

Audio

Microphone

Intégré

Haut-parleur

2 W intégré

Sortie boucle d'induction

600 mV RMS

Paramètres techniques

Flux audio

Protocoles RTP, RTSP

Codecs G.711, G.729, G.722, L16/16kHz

Flux vidéo

Protocoles MJPEG, RTP, RTSP, HTTP

Codecs MJPEG, H.264

Interface

LAN 10/100BaseT, RJ-45; Cat5e ou supérieur

2 wire 10 Mbit 2N 2 fils -IP 10 Mbit, câble recommandé en cuivre monofil de 24AWG, cat3

Entrée Sonnette

Type d'entrée Entrée logique (bouton/relais)

Type de contact Normalement ouvert (NO)

Paramètres du Contact

Max. 50 V / 5 mA, DC

Paramètres Mécaniques

Dimensions de l'appareil (largeur x hauteur x profondeur) 152 × 153 × 50 mm

Poids Unité principale 387 g

Paramètres techniques

Paramètres Mécaniques

Température de fonctionnement	0 à 50 °C
-------------------------------	-----------

Humidité relative	10% à 90% non-condensée
-------------------	-------------------------

Température de stockage	-20 à 70 °C
-------------------------	-------------

Altitude recommandée	jusqu'à 2000 m
----------------------	----------------

Instructions générales et mises en garde

Avant d'utiliser ce produit, lire attentivement la notice d'utilisation et se fier ensuite aux consignes et recommandations mentionnées à l'intérieur.

Si le produit est utilisé d'une manière différente de celle stipulée dans le présent mode d'emploi, il risque de ne pas fonctionner convenablement, d'être détérioré, voire même détruit.

Le fabricant ne pourra pas être tenu responsable des dommages et dégâts éventuels qui se sont produits à cause d'une utilisation du produit différente de celle stipulée dans le présent mode d'emploi, surtout d'une utilisation incorrecte et/ou d'un non-respect des recommandations et avertissements.

Toute autre utilisation du produit ou tout raccordement différent de ce qui est stipulé dans le mode d'emploi sera considéré comme une opération incorrecte et le fabricant ne pourra donc pas être tenu responsable des éventuelles conséquences de tels actes.

Le fabricant ne pourra également pas être tenu responsable de la destruction et/ou des détériorations du produit dues à une mise en place incorrecte, à une installation incorrecte, à une manipulation incorrecte ou à une utilisation du produit qui est contrairement à ce qui est prescrit dans le présent mode d'emploi.

Le fabricant ne pourra pas être tenu responsable des défaillances, des détériorations ou destructions du produit qui seraient dues à un remplacement non-professionnel des pièces ou à l'emploi de pièces de rechange qui n'étaient pas d'origine.

Le fabricant n'est pas responsable de la perte ou de la détérioration du produit due à une catastrophe naturelle ou à d'autres effets des conditions naturelles.

Le fabricant n'est pas responsable d'un endommagement du produit survenu lors de son transport.

Le fabricant n'accorde aucune garantie quant à la perte ou la dégradation des données.

Le fabricant décline toute responsabilité en cas de dommages directs ou indirects causés par une utilisation du produit non conforme à ce mode d'emploi ou par une défaillance du produit due à une utilisation du produit non conforme à ce mode d'emploi.

Lors de l'installation et de l'utilisation du produit, toutes les exigences légales ou dispositions des normes techniques applicables aux installations électriques doivent être respectées. Si le produit est manipulé dans un non-respect des dispositions des normes mentionnées, le fabricant ne pourra pas être tenu responsable des détériorations ou de la destruction du produit, ni même des éventuels dommages subis par le client.

Le client se doit de garantir la sécurité software du produit, et ce à ses propres frais. Le fabricant ne pourra pas être tenu responsable d'éventuels dommages causés par une sécurisation insuffisante.

Immédiatement après la fin de l'installation, le client se doit de modifier le mot de passe du produit. Le fabricant ne pourra pas être tenu responsable d'éventuels dommages causés par l'emploi du mot de passe initial.

Le fabricant n'est également pas responsable des frais additionnels liés aux appels vers des numéros surtaxés .

Directives, lois et règlements

2N Indoor Compactest en accord avec les directives et réglementations suivantes :

EU

- 2012/19/UE relative aux déchets d'équipements électriques et électroniques
- 2014/30/UE relative à la compatibilité électromagnétique
- 2014/35/UE relative au matériel électrique destiné à être employé dans certaines limites de tension
- 2011/65/UE relative à la limitation de l'utilisation de certaines substances dangereuses dans les équipements électriques et électroniques

Industry Canada

Cet appareil de classe B est conforme aux exigences de la norme canadienne ICES/NMB-003.

Législation du Japon

本製品は、特定無線設備の技術基準適合証明を受けています。

この装置は、クラス A 機器です。この装置を住宅環境で使用すると電波妨害を引き起こすことがあります。この場合には使用者が適切な対策を講ずるよう要求されることがあります。VCCI-A

本製品は、シールドネットワークケーブル(STP)を使用して接続してください。また適切に接地してください。

本製品は電気通信事業者（移動通信会社、固定通信会社、インターネットプロバイダ等）の通信回線（公衆無線 LAN を含む）に直接接続することができません。本製品をインターネットに接続する場合は、必ずルータ等を経由し接続してください。

Traitement des déchets électriques et des accumulateurs usagés



Les appareils électriques, les batteries et accumulateurs utilisés ne font pas partie du flux des déchets municipaux. Une liquidation incorrecte de ces appareils pourrait avoir un impact négatif sur l'environnement !

Les appareils électriques ménagers qui sont arrivés en fin de vie et les batteries et accumulateurs usés qui ont été retirés des appareils doivent être remis à des centres de collecte spécialisés, au revendeur ou au fabricant qui prendront leur liquidation écologique en charge. Cette récupération est gratuite et n'est pas conditionnée par l'achat d'un nouveau produit. Les appareils qui sont déposés doivent être complets.

N'incinerez pas les accumulateurs, ne les démontez pas et ne les court-circuitiez pas.



2N Indoor Compact – Manuel d'utilisateur

© 2N Telekomunikace a. s., 2026

2N.com