



# 2N Indoor View Wi-Fi

Manuale d'uso



# Indice

<b>Simboli e termini utilizzati</b> .....	<b>4</b>
<b>Presentazione del prodotto</b> .....	<b>5</b>
Proprietà di base .....	5
Varianti del prodotto .....	6
Accessori per l'installazione .....	6
Controllo del contenuto del pacco .....	7
Posizionamento degli elementi sul dispositivo .....	8
<b>Installazione meccanica</b> .....	<b>9</b>
Condizioni per l'installazione .....	9
Installazione a parete .....	10
Installazione ad incasso .....	10
Installazione della scatola a muro per l'installazione del dispositivo a parete .....	12
Installazione su rack .....	13
Alimentazione del dispositivo .....	14
Connessione di alimentazione PoE .....	15
Alimentazione da una fonte esterna .....	16
Adesivi tattili .....	17
<b>Una guida veloce</b> .....	<b>18</b>
Trovare l'indirizzo IP del dispositivo .....	18
Ottenere un indirizzo IP utilizzando 2N IP Utility .....	18
Trovare l'indirizzo IP utilizzando il display del dispositivo .....	19
Trovare l'indirizzo IP utilizzando l'hardware .....	20
Connessione alla rete Wi-Fi .....	20
Accesso alla configurazione del dispositivo basata sul web .....	21
Modifica della password .....	22
Browser consigliati .....	22
Aggiornamento del firmware .....	22
Riavvio del dispositivo .....	23
Riavviare il dispositivo utilizzando l'interfaccia di configurazione web .....	23
Riavvio del dispositivo utilizzando il controllo del dispositivo .....	23
Riavviare il dispositivo utilizzando il pulsante RESET .....	24
Ripristino delle impostazioni di fabbrica .....	24
Per ripristinare le impostazioni di fabbrica utilizzando l'interfaccia di configurazione web .....	24
Ripristini le impostazioni di fabbrica utilizzando il pulsante RESET .....	24
Configurazione di base tramite hardware .....	24
Riavviare il dispositivo .....	25
Trovare l'indirizzo IP utilizzando l'hardware .....	25
Impostazione di un indirizzo IP statico utilizzando il pulsante RESET .....	26
Impostazione di un indirizzo IP dinamico utilizzando il pulsante RESET .....	27
Ripristini le impostazioni di fabbrica utilizzando il pulsante RESET .....	27
<b>Interfaccia di configurazione web</b> .....	<b>28</b>
Primo accesso .....	28
Trovare i dispositivi sulla rete .....	28
Accesso alla configurazione del dispositivo basata sul web .....	32
Impostazioni di base del dispositivo .....	33
Aggiornamento del firmware .....	33
Rubrica .....	34
Chiamata .....	34
Impostazioni del display .....	37
Impostazioni avanzate .....	37
Impostazioni audio .....	37
Profili temporali .....	38
Impostazioni avanzate dell'account SIP .....	39

Sistema .....	40
Impostazioni di data e ora .....	40
Impostazioni di rete .....	40
Porti utilizzati .....	41
<b>Controllo del dispositivo .....</b>	<b>44</b>
Configurazione di base tramite hardware .....	45
Riavviare il dispositivo .....	46
Trovare l'indirizzo IP utilizzando l'hardware .....	46
Impostazione di un indirizzo IP statico utilizzando il pulsante RESET .....	47
Impostazione di un indirizzo IP dinamico utilizzando il pulsante RESET .....	48
Ripristini le impostazioni di fabbrica utilizzando il pulsante RESET .....	48
Icone utilizzate .....	48
Schermo di casa .....	51
Menù rubrica .....	52
Menù registro chiamate .....	54
Menù Impostazioni .....	55
Centro di controllo .....	60
Modalità albergo .....	61
Stati operativi .....	63
Segnalazione degli stati operativi .....	63
Chiamate .....	64
Modalità riposo .....	67
Blocco del dispositivo(blocco schermo) .....	67
Modalità non disturbare .....	69
<b>Manutenzione - pulizia .....</b>	<b>71</b>
<b>Risoluzione dei problemi .....</b>	<b>72</b>
<b>Parametri tecnici .....</b>	<b>73</b>
<b>2N Indoor View Wi-Fi .....</b>	<b>73</b>
<b>Istruzioni generali e avvertenze .....</b>	<b>76</b>
Direttive, leggi e regolamenti .....	76
Unione Europea .....	76
Industria canadese .....	77
Gestione dei rifiuti elettrici e delle batterie usate .....	77

## Simboli e termini utilizzati

Nel manuale vengono impiegati i seguenti simboli e pittogrammi.



### PERICOLO

**Rispettare sempre** queste istruzioni al fine di evitare pericolo di infortuni.



### AVVERTIMENTO

**Rispettare sempre** queste istruzioni al fine di evitare danni all'apparecchiatura.



### ATTENZIONE

**Avvertanza importante.** La mancata osservanza delle istruzioni può causare l'errato funzionamento dell'apparecchiatura.



### SUGGERIMENTO

**Informazioni utili** per semplificare e velocizzare l'impiego o la regolazione.



### NOTA

Procedure e consigli per uno sfruttamento efficace delle proprietà dell'apparecchiatura.

# Presentazione del prodotto

In questo capitolo viene presentato il prodotto **2N Indoor View Wi-Fi**, le possibilità del suo utilizzo ed i benefici che derivano dal suo utilizzo.

## Proprietà di base

**2N Indoor View Wi-Fi** È un'unità interna IP/SIP che consente audio e video con gli interfonni IP 2N.

Il dispositivo include un pannello con strato tattile su vetro temperato dello spessore di 3 mm, un pannello di controllo , un microfono di alta qualità che garantisce un'eccellente udibilità e comprensibilità, un'interfaccia ethernet , un'interfaccia Wi-Fi per la connessione alla rete LAN e connettori per il collegamento di un alimentatore esterno e di un campanello.

**2N Indoor View Wi-Fi** È un prodotto di alta qualità, un'unità interna di risposta caratterizzata da una facile installazione e configurazione. All'interno di una singola installazione è possibile combinare più tipi di unità di risposta prodotti dalla società 2N Telekomunikace a.s.

**2N Indoor View Wi-Fi** include un'interfaccia di configurazione personalizzata basata sul web, che offre agli utenti una maggiore comodità nella configurazione del dispositivo.

Proprietà di base **2N Indoor View Wi-Fi**:

- 7" Display video LCD a colori
- comunicazione audio HD full duplex in vivavoce
- Interfaccia Wi-Fi per la connessione wireless ad una rete LAN
- facile installazione a parete
- Gestione e configurazione remota tramite **2N Remote Configuration**
- Possibilità di effettuare chiamate tramite il servizio **My2N app** su smartphone.
- Modalità Non disturbare
- blocco del dispositivo
- controllo remoto delle serrature delle porte
- visualizzazione dell'ora sul display
- visualizzazione delle condizioni meteorologiche attuali
- interfaccia di configurazione web integrata
- ingresso per alimentazione esterna
- uscita per circuito induttivo
- ingresso per pulsante campanello esterno

## Schema di collegamento della soluzione completa

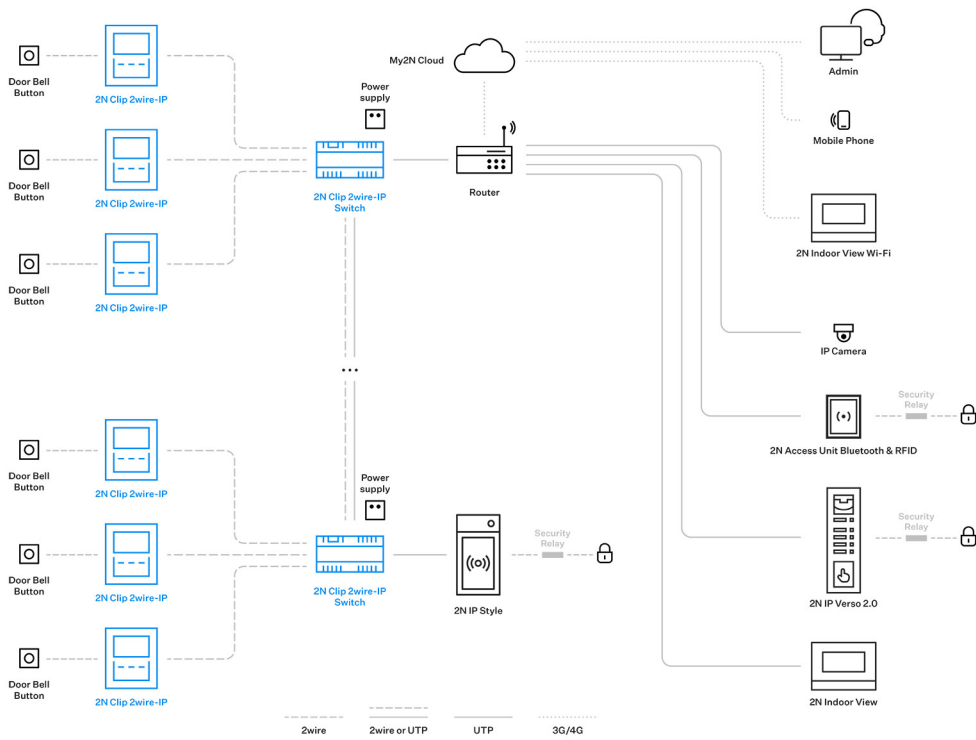

## Varianti del prodotto



Numero d'ordine: 91378611WH

**2N Indoor View Wi-Fi**

Variante bianca



Numero d'ordine: 91378611

**2N Indoor View Wi-Fi**

Variante nera

## Accessori per l'installazione

È necessario selezionare per l'installazione accessori in base al metodo di installazione previsto.

## Presentazione del prodotto

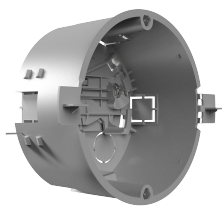

**Numero d'ordine: 91378800**

Scatole di montaggio

Scatola di installazione per unità di risposta interne 2N per installazione a parete o su cartongesso.

---



**Numero d'ordine: 91378803**

Scatola di montaggio a parete

Scatola per unità segreterie interne 2N 2N per installazione a parete.

---

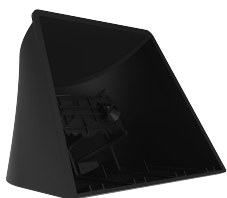

**Numero d'ordine: 91378802**

In piedi

Supporto per unità segreterie interne 2N.

## Controllo del contenuto del pacco

Prima di iniziare l'installazione verificare che l'imballo del dispositivo sia completo. Contiene:

1x **2N Indoor View Wi-Fi**

---

2x terminali per il collegamento dell'alimentazione esterna e dei pulsanti del campanello

---

1x Certificato di proprietà

---

1x chiave esagonale con diametro di 2,5 mm

---

1x manuale utente abbreviato

---

1x panno per la pulizia del display

---

2x adesivo tattile

## Posizionamento degli elementi sul dispositivo

### Fronte

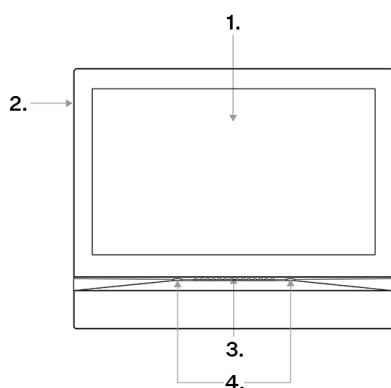

1. Schermo
2. Microfono
3. Altoparlante
4. Fori per ancoraggio dispositivi

### Lato posteriore

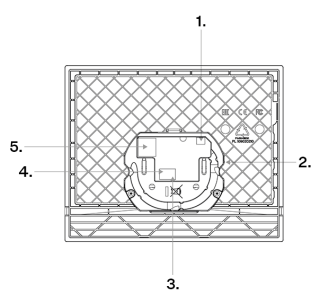

1. Uscita per il collegamento di un circuito a induzione esterno
2. Pulsante di reset
3. Ingresso per pulsante campanello
4. Ingresso per alimentazione DC 12 V / 1 A
5. Ethernet

# Installazione meccanica

In questo capitolo vengono trattati i principi della procedura di installazione e di collegamento del dispositivo **2N Indoor View Wi-Fi**.

Il dispositivo può essere installato nei seguenti modi:

- utilizzando la scatola di installazione (non incluso nella confezione),
- sul muro utilizzando una scatola a muro (non inclusa),
- nel supporto (non incluso nella confezione).

## Condizioni per l'installazione



### ATTENZIONE

L'installazione e la regolazione di questa apparecchiatura devono essere eseguite solo da persone qualificate.

- Il superamento della temperatura operativa consentita potrebbe non avere un effetto immediato sul funzionamento del dispositivo, ma potrebbe comportarne un invecchiamento più rapido e una ridotta affidabilità del dispositivo. L'intervallo di lavoro consentito delle temperature di lavoro e dell'umidità ambientale può essere trovato nel capitolo [Parametri tecnici \(p. 73\)](#).
- Sopra e sotto l'apparecchio è necessario lasciare spazio libero affinché l'aria possa circolare per dissipare il calore generato.
- Nessuna forte radiazione elettromagnetica nel luogo di installazione.
- La connessione VoIP deve essere configurata correttamente secondo SIP e altre raccomandazioni VoIP.
- Si consiglia di collegare l'adattatore di alimentazione a una rete dotata di un gruppo di continuità (UPS) e di un'adeguata protezione da sovratensione.
- Il dispositivo è progettato per essere montato in posizione verticale (perpendicolare al pavimento) fino ad una certa altezza 120 cm dal pavimento. Il funzionamento dell'apparecchio in un'altra posizione di lavoro è possibile solo per un breve periodo, ad esempio in servizio per un controllo rapido.



### AVVERTIMENTO

Questo dispositivo deve essere installato in un'infrastruttura di rete che fornisca una protezione adeguata contro gli attacchi denial-of-service (DoS) e minacce informatiche simili. Il dispositivo non dispone di una protezione integrata contro gli attacchi intrusivi o dannosi e lascia le difese all'ambiente di rete circostante: firewall, sistemi di prevenzione delle intrusioni (IPS) o limiti di velocità per l'invio di richieste da un'unica fonte. L'assenza di affiliazioni appropriate per garantire la sicurezza della rete può portare al deterioramento dei servizi o all'indisponibilità. La documentazione per l'utente

[descrizione di tutte le interfacce di rete compromesse e di tutti i servizi compromessi tramite le interfacce di rete](#)

## Installazione a parete

**2N Indoor View Wi-Fi** è previsto per l'installazione su parete, in muratura o cartongesso, oppure in legno. L'installazione viene eseguita utilizzando la scatola di installazione (numero ordine: 91378800), che non fa parte della confezione. In alternativa, il prodotto può essere montato su superficie in una scatola a muro (numero ordine: 91378803) o su un supporto da tavolo (numero ordine: 91378802).

- [Installazione ad incasso \(p. 10\)](#)

installazione ad incasso tramite scatola di installazione nel muro



- [Installazione della scatola a muro per l'installazione del dispositivo a parete \(p. 12\)](#)

fissaggio del dispositivo al muro tramite scatola a muro



## Installazione ad incasso

1. [Installazione della scatola di installazione \(p. 10\)](#)
2. [Installazione del dispositivo nella scatola di installazione \(p. 11\)](#)

## Installazione della scatola di installazione



### ATTENZIONE

Prima di iniziare l'installazione meccanica nel luogo prescelto, assicurarsi che i preparativi ad essa associati (foratura, taglio nel muro) non possano causare interruzioni agli impianti di distribuzione elettrica, gas, acqua o altri esistenti.



### SUGGERIMENTO

[Dima di foratura](#) è disponibile per il download su [2N.com](http://2N.com).

1.

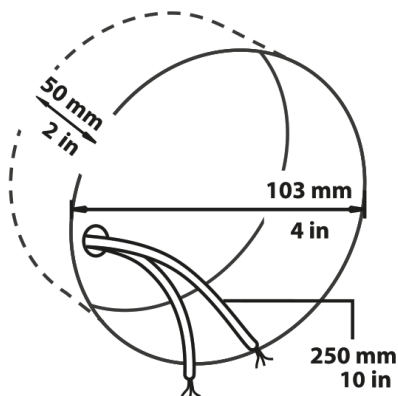

2a.

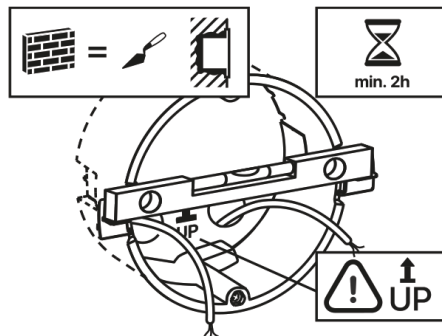

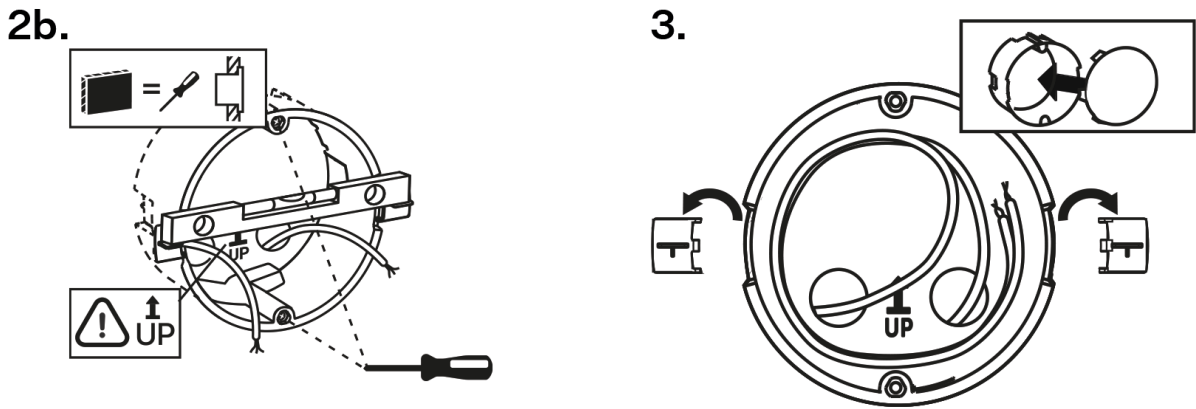

1. Per l'installazione è necessario predisporre nel muro un corrispondente foro circolare per la scatola di installazione con un diametro di 103 mm e una profondità di 50 mm. Si presuppone che tutti i cavi necessari con una lunghezza massima di 25 cm passino nel foro predisposto.
2. Inserire la scatola di installazione nel foro preparato per un test e verificare se il foro è abbastanza profondo.
3. Se l'apertura è soddisfacente sistemare la scatola murandola, per un livellamento più accurato posizionare la livella sulle alette di ritegno.
4. Dopo l'indurimento, rompere il nottolino e coprire la scatola con il coperchio in dotazione. In caso di installazione in cartongesso agganciarci con elementi di fissaggio.

Per il fissaggio **2N Indoor View Wi-Fi** predisporre la chiave esagonale da 2,5 mm inclusa nella confezione per la scatola di installazione.



**NOTA**

Durante l'installazione **2N Indoor View Wi-Fi** nella parete è necessario tenere conto delle normative locali relative all'installazione di apparecchiature elettroniche su materiale combustibile.

**Installazione del dispositivo nella scatola di installazione**



**SUGGERIMENTO**

La disposizione dei connettori è descritta nel capitolo [Posizionamento degli elementi sul dispositivo \(p. 8\)](#).

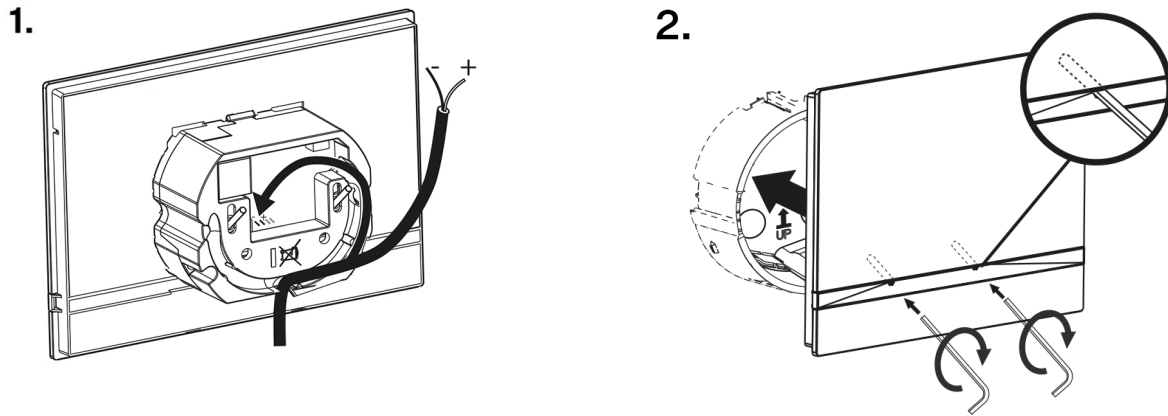

1. Rimuovere il coperchio dalla scatola di installazione a muro. Estrarre il cablaggio preconfezionato, cavo UTP cavo campanello (doppino), alimentazione.
2. Accorciare i cavi alla lunghezza richiesta di massimo 150 mm. Collegare il campanello a due linee o l'alimentatore al connettore collegato.
3. Per connettersi tramite Ethernet:  
Crimpare il connettore RJ-45 sul cavo UTP.
4. Afferrare il dispositivo e appoggiarlo contro il muro sotto la scatola di installazione con il bordo inferiore.
5. Collegare innanzitutto il connettore verde dell'alimentazione o del campanello al dispositivo. Collegare il connettore LAN di rete. Posizionare con attenzione i cavi nella scanalatura predisposta sul retro in modo che non ostruiscano e impediscano il libero movimento durante la fase finale dell'installazione.  
Per connettersi tramite Ethernet:  
Collegare il connettore LAN di rete.
6. Posizionare con attenzione i cavi nella scanalatura predisposta sul retro del dispositivo in modo che non ostruiscano e impediscano il libero movimento durante la fase di installazione finale quando si livella la posizione orizzontale.
7. Far scorrere il dispositivo nella scatola di installazione per adattarlo ai perni di centraggio. I perni consentono un'inclinazione di 5-6° su ciascun lato per regolare con precisione la posizione orizzontale del dispositivo.  
Il dispositivo è pronto per il funzionamento di base. Per la piena funzionalità del dispositivo è inoltre necessario eseguire [configurazione del software](#).

### Installazione della scatola a muro per l'installazione del dispositivo a parete

**2N Indoor View Wi-Fi** può essere installato utilizzando una scatola a muro. Durante tale installazione il display del dispositivo è inclinato di 12°. L'installazione viene effettuata utilizzando una scatola (numero ordine: 91378803), che non è inclusa nella confezione.



#### SUGGERIMENTO

- [Dima di foratura](#) è disponibile per il download su 2N.com.
- La disposizione dei connettori è descritta nel capitolo [Posizionamento degli elementi sul dispositivo](#) (p. 8).

1.

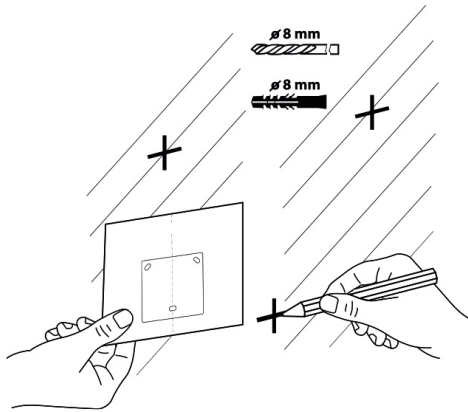

2.

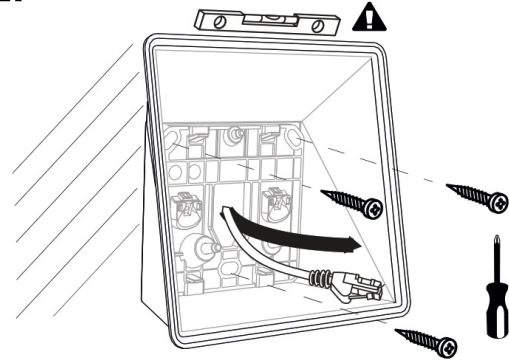

3.

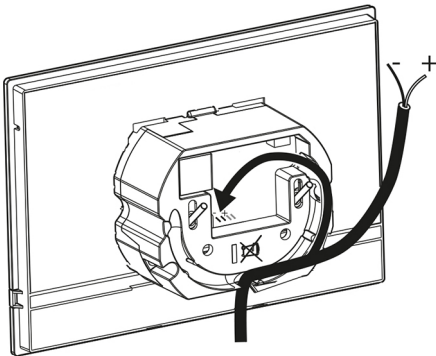

4.

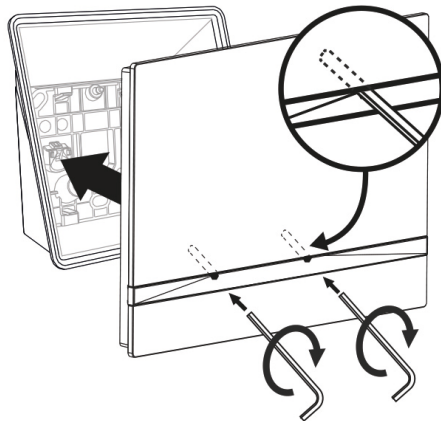

1. Per l'installazione predisporre dei fori di diametro 8 mm per i relativi tasselli e viti (inclusi nella confezione). Si presuppone che in questo punto passino anche tutti i cavi necessari con una lunghezza massima di 25 cm.
2. Fissare la scatola a muro ai fori predisposti. Passare i cavi preparati attraverso l'apertura nella scatola. Usa una livella a bolla per livellare la scatola in modo più accurato.
3. Collegare innanzitutto il connettore verde dell'alimentazione o del campanello al dispositivo. Collegare il connettore LAN di rete. Posizionare con attenzione i cavi nella scanalatura predisposta sul retro in modo che non ostruiscano e impediscano il libero movimento durante la fase finale dell'installazione.  
Per connettersi tramite Ethernet:  
Collegare il connettore LAN di rete.
4. Posizionare con attenzione i cavi nella scanalatura predisposta sul retro del dispositivo in modo che non ostruiscano e impediscano il libero movimento durante la fase di installazione finale quando si livella la posizione orizzontale.
5. Fissare le viti del dispositivo ai dadi nella scatola con la chiave esagonale inclusa.  
Il dispositivo è pronto per il funzionamento di base. Per la piena funzionalità del dispositivo è inoltre necessario eseguire [configurazione del software](#).

## Installazione su rack

In preparazione all'installazione, rimuovere il cablaggio predisposto, il cavo UTP, il cavo del campanello (a due linee), l'alimentatore. Accorciare i cavi alla lunghezza desiderata. Crimpare il connettore RJ-45 sul cavo UTP. Collegare il campanello a due linee o l'alimentatore al connettore.



**SUGGERIMENTO**

La disposizione dei connettori è descritta nel capitolo [Posizionamento degli elementi sul dispositivo](#) (p. 8).

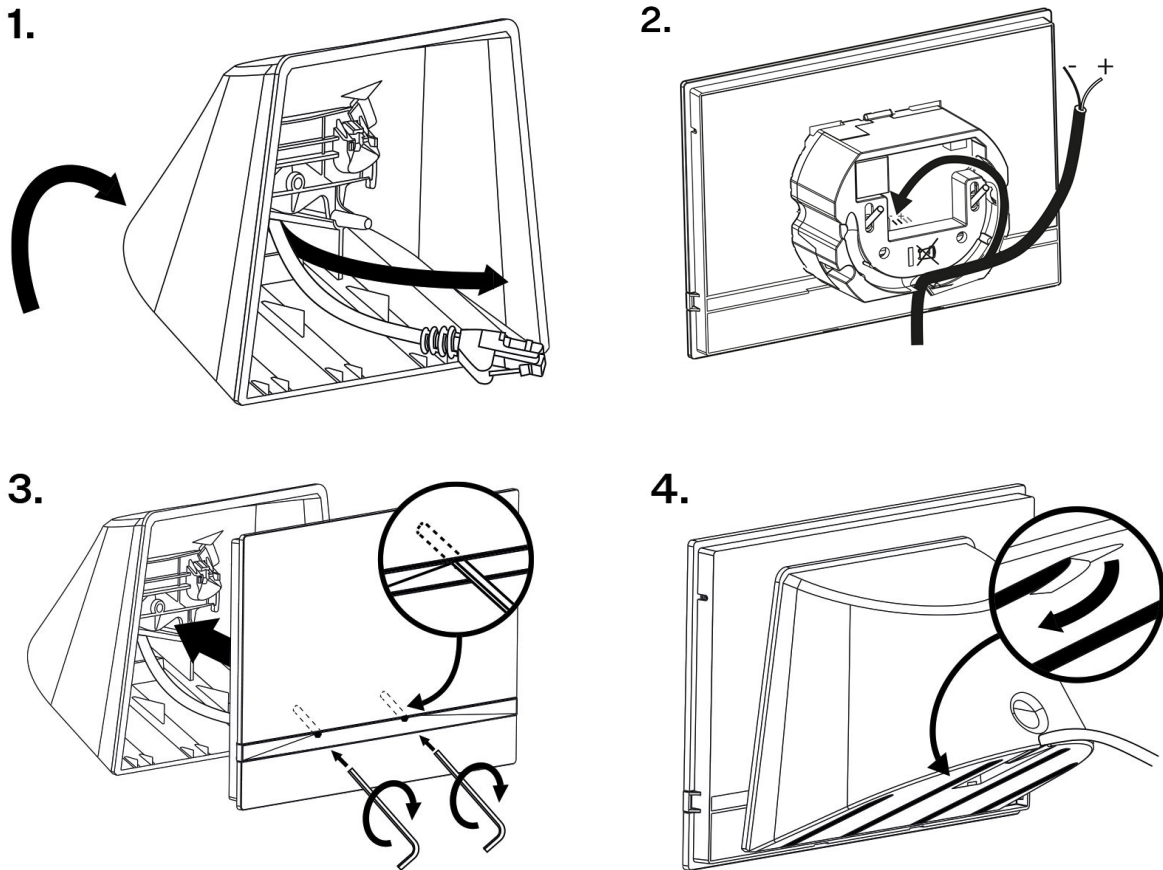

1. Tirare i cavi attraverso il foro nella parte inferiore del supporto.
2. Collegare innanzitutto il connettore verde dell'alimentazione o del campanello al dispositivo. Collegare il connettore LAN di rete. Posizionare con attenzione i cavi nella scanalatura predisposta sul retro in modo che non ostruiscano e impediscano il libero movimento durante la fase finale dell'installazione.  
Per connettersi tramite Ethernet:  
Collegare il connettore LAN di rete.
3. Posizionare con attenzione i cavi nella scanalatura predisposta sul retro del dispositivo in modo che non ostruiscano e impediscano il libero movimento durante la fase di installazione finale quando si livella la posizione orizzontale.
4. Posizionare il dispositivo sul supporto per adattarlo ai perni di centraggio. Puoi verificare se è installato correttamente allineando il bordo inferiore del supporto con la barra inferiore del dispositivo. Fissare il dispositivo al supporto serrando le viti nella parte anteriore. Le viti vengono serrate utilizzando una chiave esagonale. Stringere leggermente le viti.
5. Rimuovere le pellicole protettive dalle strisce antiscivolo sul fondo del supporto e posizionare il dispositivo nella posizione prescelta.  
Il dispositivo è pronto per il funzionamento di base. Per la piena funzionalità del dispositivo è inoltre necessario eseguire [configurazione del software](#).

**Alimentazione del dispositivo**

**L'alimentatore deve corrispondere all'uscita della classe PS1.**

Alimentazione elettrica **2N Indoor View Wi-Fi** può essere fatto in due modi:

1. Con il mio alimentatore DC 12 V / 1 A collegato alla morsettieria sul retro.
2. Utilizzando un cavo Ethernet collegato a una fonte di alimentazione PoE o uno switch/router Ethernet con supporto PoE.

Si consiglia di collegare l'adattatore di alimentazione a una rete dotata di un gruppo di continuità (UPS) e di un'adeguata protezione da sovratensione.

Tabella dei consumi **2N Indoor View Wi-Fi**:

Tipo di alimentazione	Consumo	Protezione da inversione di polarità
PoE, IEEE 802.3af (consigliato)	12 W	✓
Adattatore 12 V CC ±10%; 1A	12 W	✓

Ogni interruttore 2N Clip 2wire-IP è alimentato da un alimentatore esterno. Consigliamo di utilizzare il Mean Well HDR-100-48 (1120302, 03479-001) con una potenza nominale di 48 V DC, 1,92 A.

Panoramica delle specifiche tecniche dell':.



**ATTENZIONE**

Questo dispositivo non può essere collegato direttamente alle linee di telecomunicazione (o reti wireless pubbliche) di alcun fornitore di servizi di telecomunicazione (ad esempio operatori di telefonia mobile, operatori di rete fissa o fornitori di servizi Internet). Per collegare questo prodotto a Internet è necessario un router.



**AVVERTIMENTO**

- Il collegamento di un'alimentazione difettosa o errata può causare danni temporanei o permanenti al dispositivo.
- Se si utilizza un alimentatore diverso da quello consigliato, non superare il valore nominale della tensione di alimentazione di 12 V. Allo stesso tempo, verificare la corretta polarità della tensione di alimentazione. Se vengono superati i valori nominali o il collegamento non è corretto, il dispositivo potrebbe danneggiarsi in modo irreversibile.

**Connessione di alimentazione PoE**

Per connettere **2N Indoor View Wi-Fi** Per la rete Ethernet viene utilizzato un cavo diritto standard terminato con connettori RJ-45. Il dispositivo supporta i protocolli 10BaseT e 100BaseT.



**ATTENZIONE**

- In caso di ripristino delle impostazioni di fabbrica, cambierà anche la configurazione dell'interfaccia Ethernet del dispositivo.
- L'utilizzo di un cavo Ethernet difettoso può causare un'elevata perdita di pacchetti nella rete Ethernet e la conseguente instabilità associata a una scarsa qualità delle chiamate.

**Connettore del cavo Ethernet**

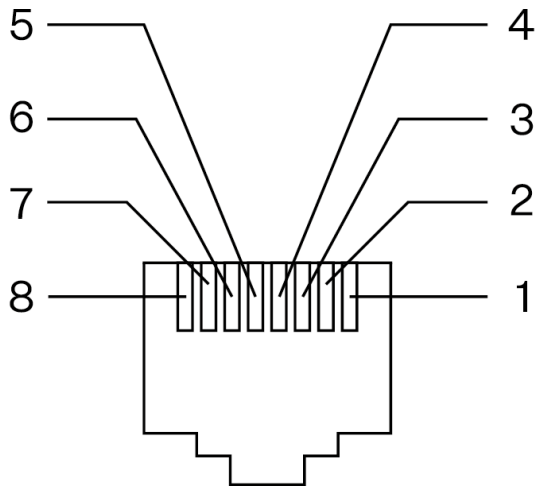

1. Tx+
2. Tx-
3. Rx+
4. non usare
5. non usare
6. Rx-
7. non usare
8. non usare

**Presa Ethernet**

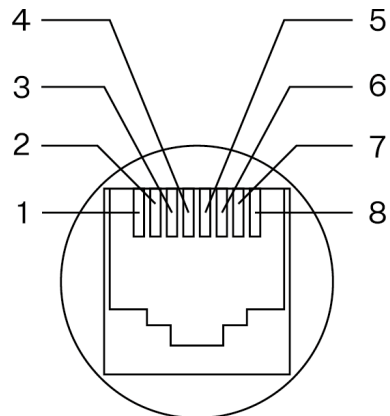

**Alimentazione da una fonte esterna**



**ATTENZIONE**

- L'alimentatore esterno deve soddisfare la classe di alimentazione PS2/LPS.
- Assicurarsi che i cavi siano saldamente inseriti nel terminale e che non vi siano contatti allentati.

Incluso nella confezione dell'unità principale del dispositivo **2N Indoor View Wi-Fi** è un morsetto rimovibile che consente il collegamento ai connettori sul retro dell'unità principale.

**Collegamento adattatore (1341481, 02520-001)**

Il filo contrassegnato in bianco all'estremità dell'adattatore trasporta una carica positiva (+), il filo nero trasporta una carica negativa (-).

## Adesivi tattili

Sono inclusi speciali adesivi tattili con superficie in rilievo. Questi adesivi aiutano le persone con disabilità visive a riconoscere i comandi di base del dispositivo.

Si consiglia di posizionare l'adesivo accanto al pulsante di chiamata in arrivo.



### **NOTA**

Prima di applicare l'adesivo, pulire la superficie del dispositivo da polvere e sporco.

# Una guida veloce

## Trovare l'indirizzo IP del dispositivo

L'indirizzo IP del dispositivo può essere trovato nei seguenti modi:

- Utilizzando un'applicazione disponibile gratuitamente 2N IP Utility.
- Visualizzando le informazioni direttamente sul display del dispositivo.
- Tramite hardware (pulsante RESET).

## Ottenere un indirizzo IP utilizzando 2N IP Utility

Per conoscere l'indirizzo IP di un dispositivo 2N sulla sua rete locale, utilizzi 2N IP Utility. L'applicazione 2N IP Utility può essere scaricata dal sito web [2N.com](http://2N.com). Ai fini dell'installazione è necessario avere previamente installato Microsoft .NET Framework 4.7.2.

1. Esegua il programma di installazione 2N IP Utility.
2. L'installazione guidata guida l'utente attraverso il processo di installazione.
3. Dopo aver installato l'applicazione 2N IP Utility eseguire l'applicazione dal menu Start del sistema operativo Microsoft Windows.

Dopo l'avvio, l'applicazione inizierà automaticamente a cercare nella rete locale tutti i dispositivi 2N e AXIS a cui è assegnato un DHCP o un indirizzo IP impostato staticamente. Questi dispositivi vengono poi mostrati nella tabella.

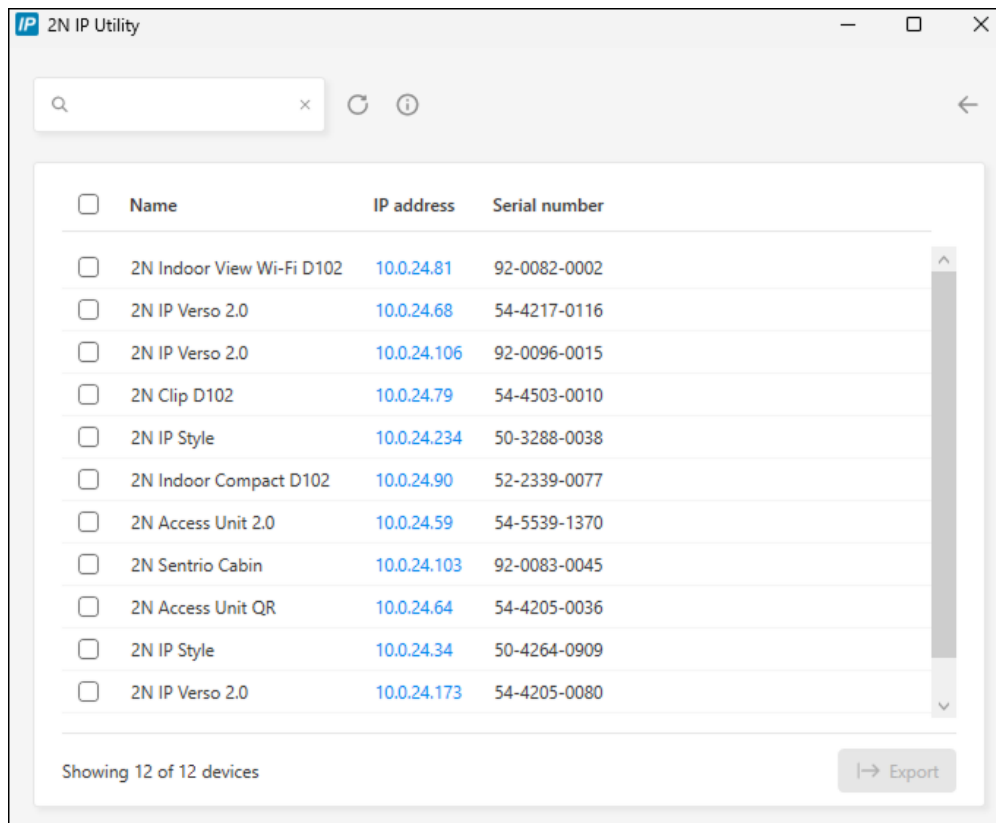

The screenshot shows the 2N IP Utility application window. At the top, there is a search bar and navigation icons. Below is a table with 12 rows of device information. Each row includes a checkbox, the device name, the IP address, and the serial number. At the bottom left, it says 'Showing 12 of 12 devices' and at the bottom right, there is an 'Export' button.

<input type="checkbox"/>	Name	IP address	Serial number
<input type="checkbox"/>	2N Indoor View Wi-Fi D102	10.0.24.81	92-0082-0002
<input type="checkbox"/>	2N IP Verso 2.0	10.0.24.68	54-4217-0116
<input type="checkbox"/>	2N IP Verso 2.0	10.0.24.106	92-0096-0015
<input type="checkbox"/>	2N Clip D102	10.0.24.79	54-4503-0010
<input type="checkbox"/>	2N IP Style	10.0.24.234	50-3288-0038
<input type="checkbox"/>	2N Indoor Compact D102	10.0.24.90	52-2339-0077
<input type="checkbox"/>	2N Access Unit 2.0	10.0.24.59	54-5539-1370
<input type="checkbox"/>	2N Sentries Cabin	10.0.24.103	92-0083-0045
<input type="checkbox"/>	2N Access Unit QR	10.0.24.64	54-4205-0036
<input type="checkbox"/>	2N IP Style	10.0.24.34	50-4264-0909
<input type="checkbox"/>	2N IP Verso 2.0	10.0.24.173	54-4205-0080

4. Selezioni il dispositivo che desidera configurare dall'elenco e faccia clic con il pulsante sinistro del mouse. Si aprirà la parte destra della finestra di configurazione web.



#### SUGGERIMENTO

- L'interfaccia di configurazione web è accessibile anche tramite il pulsante **Apri in un browser esterno**, che le permette di aprire l'interfaccia in una finestra separata del browser.
- Clicchi su un dispositivo nell'elenco per visualizzare le informazioni dettagliate. Clicchi sul pulsante **IP settings** per modificare l'indirizzo IP inserendo l'indirizzo IP statico desiderato o attivando il DHCP.
- L'applicazione consente anche di esportare i dispositivi selezionati in un file CSV. Innanzitutto, selezioni il dispositivo spuntando le caselle di ciascun dispositivo nell'elenco, quindi utilizzi il pulsante **Export** che appare nella parte inferiore della finestra. Il file esportato conterrà il nome, l'indirizzo IP e il numero di serie dei dispositivi selezionati.

Le credenziali predefinite sono:

Nome utente: **Admin**

Parola d'ordine: **2n**

Dopo il primo accesso è necessario modificare immediatamente la password.



#### SUGGERIMENTO

Si consiglia di utilizzare una password difficile da decifrare. Si sconsiglia di utilizzare nomi, nomi di luoghi o cose nella password, soprattutto quelli che hanno un collegamento diretto con l'utente.

Per una maggiore sicurezza della password, consigliamo:

- utilizzare un generatore di password casuali,
- lunghezza della password di almeno 12 caratteri,
- una combinazione di caratteri diversi provenienti da set di caratteri diversi (ad esempio lettere minuscole/maiuscole, numeri, caratteri speciali, ecc.).

## Trovare l'indirizzo IP utilizzando il display del dispositivo

Per individuare l'indirizzo IP sul dispositivo, si prega di disattivare la modalità standby del dispositivo premendo un punto qualsiasi dello schermo o il pulsante.  [Menù Impostazioni](#) Nella schermata iniziale del display, dopo aver premuto a lungo l'icona delle impostazioni nell'angolo in basso a destra, dopo aver premuto a lungo i pulsanti dell'auricolare e dell'altoparlante, verrà visualizzato il menu Impostazioni. Le informazioni sull'indirizzo IP si trovano nel menu Sistema > Informazioni sul dispositivo.

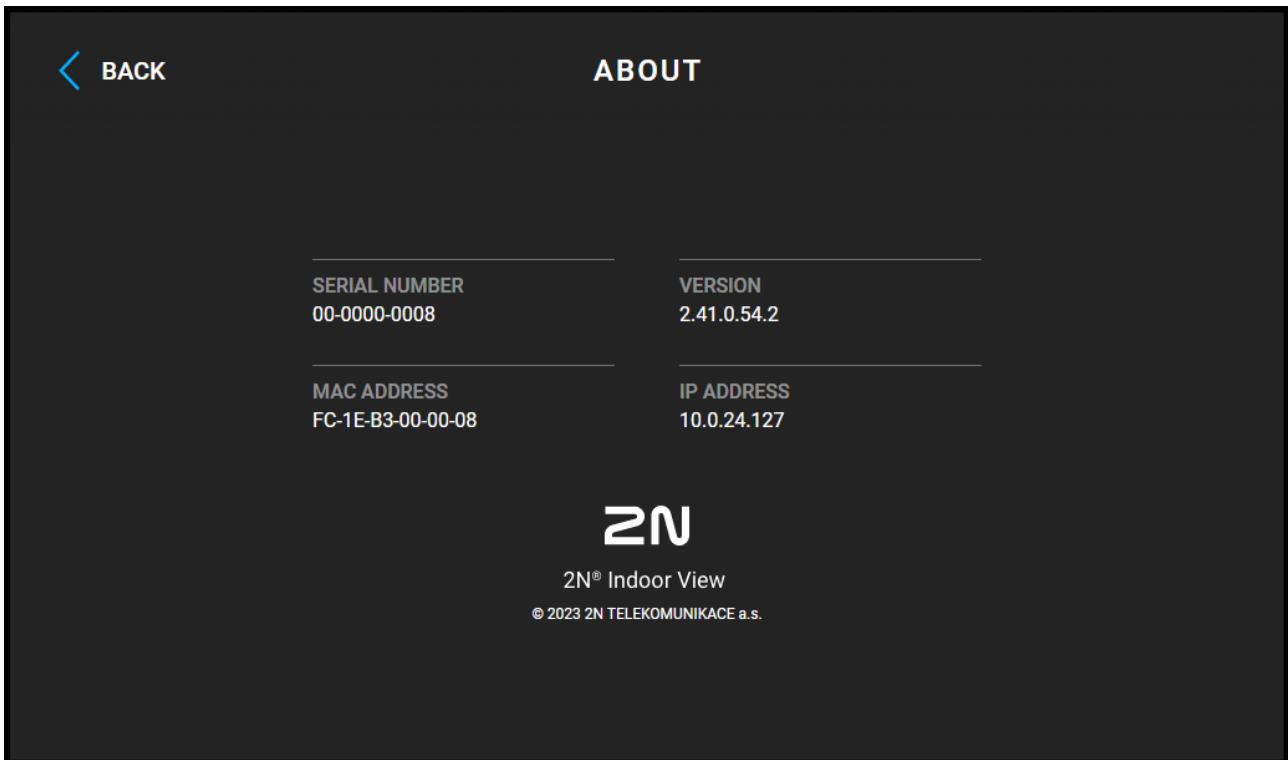

## Trovare l'indirizzo IP utilizzando l'hardware

Per conoscere l'indirizzo IP attuale procedere come segue:

1. Tenere premuto il pulsante RESET.
  - a. Attendere fino a quando i LED rosso e verde sull'apparecchio si accendono contemporaneamente e viene emesso un segnale acustico 📢 (circa 15–35 s).
2. Rilasciare il pulsante RESET.
3. Il dispositivo annuncerà automaticamente l'indirizzo IP corrente tramite voce.



### NOTA

L'intervallo di tempo dalla pressione del pulsante RESET alla prima segnalazione luminosa e sonora è compreso tra 15 e 35 s, dipende sempre dal modello specifico del dispositivo.

## Connessione alla rete Wi-Fi

Dispositivo **2N Indoor View Wi-Fi** supporta due metodi di connessione alla rete: in modalità wireless tramite Wi-Fi o tramite cavo Ethernet. Questi metodi non possono essere attivi contemporaneamente. Al primo avvio

(nelle impostazioni di fabbrica), è necessario configurare la connessione Wi-Fi direttamente sul dispositivo tramite il display.

## Connessione al Wi-Fi tramite il display del dispositivo

1. Dalla schermata principale, vai su **Impostazioni > Impostazioni avanzate**.



### NOTA

Le impostazioni avanzate sono accessibili senza codice nelle impostazioni di fabbrica. Dopo aver modificato la password predefinita per l'interfaccia di configurazione web, è necessario inserire un codice per l'accesso. Il codice per l'accesso alle impostazioni avanzate viene impostato nell'interfaccia di configurazione web (**Hardware > Display > Codice impostazioni avanzate > Codice impostazioni avanzate**).

2. Vai al menù **Impostazioni di rete > Tipo di connessione**.
3. Scegliere **Wifi** quindi fare clic su **Trova una rete wireless**.
4. Viene caricato un elenco delle reti wireless disponibili. Seleziona la rete a cui desideri connetterti.
5. Se la rete è protetta da password, ti verrà richiesta.
6. Riavviare il dispositivo. Torna al menu principale **Impostazioni avanzate** e seleziona **Riavviare il dispositivo**.



### ATTENZIONE

La modifica dell'interfaccia di rete avrà effetto solo dopo il riavvio del dispositivo.



### NOTA

Le impostazioni di rete possono essere effettuate anche nell'interfaccia di configurazione web, in **Sistema > Connessione di rete**.

## Accesso alla configurazione del dispositivo basata sul web

La configurazione del dispositivo **2N Indoor View Wi-Fi** avviene attraverso un'interfaccia di configurazione basata sul web, accessibile da un browser web.

Per accedere all'interfaccia, deve conoscere l'indirizzo IP del dispositivo o il nome di dominio del dispositivo. Il dispositivo deve essere collegato alla rete IP locale e deve essere alimentato.



L'interfaccia di configurazione basata sul web è accessibile anche dal portale My2N collegato o dallo strumento di configurazione 2N Access Commander.

### Acceda all'interfaccia di configurazione web

1. Avvii il suo browser internet.
2. Inserisca l'indirizzo IP del dispositivo o il nome di dominio del dispositivo (veda il capitolo [Trovare i dispositivi sulla rete \(p. 28\)](#)).
3. Se non è stato generato un certificato per l'indirizzo IP, potrebbe ricevere un avviso relativo a un certificato di sicurezza non valido. In questo caso, deve confermare di voler accedere all'interfaccia di configurazione web.
4. Verrà visualizzata la schermata di accesso.

5. Inserisci le tue informazioni di accesso.  
Le credenziali predefinite sono:
  - Nome utente: **Admin**
  - Parola d'ordine: **2n**
6. Dopo il primo accesso bisognerà cambiare la password.

## Accesso da 2N Access Commander

1. Acceda all'interfaccia di Access Commander.
2. Vada a  Dispositivi.
3. Per il dispositivo selezionato, premere .

## Modifica della password

Deve cambiare la password predefinita per accedere completamente alle funzioni dell'interfaccia di configurazione web. Non è possibile configurare il dispositivo senza modificare la password predefinita.



### SUGGERIMENTO

Si consiglia di utilizzare una password difficile da decifrare. Si sconsiglia di utilizzare nomi, nomi di luoghi o cose nella password, soprattutto quelli che hanno un collegamento diretto con l'utente.

Per una maggiore sicurezza della password, consigliamo:

- utilizzare un generatore di password casuali,
- lunghezza della password di almeno 12 caratteri,
- una combinazione di caratteri diversi provenienti da set di caratteri diversi (ad esempio lettere minuscole/maiuscole, numeri, caratteri speciali, ecc.).

## Browser consigliati

L'interfaccia di configurazione web è ottimizzata per i browser basati su Chrome (come Google Chrome, Microsoft Edge o Opera). Quando si utilizzano altri browser, potrebbero esserci lievi differenze di funzionalità nell'aspetto dell'interfaccia.

## Aggiornamento del firmware

Le nuove versioni del firmware sono disponibili sul server di aggiornamento. Se l'interfaccia di configurazione web non ha accesso a Internet, è possibile caricare manualmente il file del firmware sul dispositivo.



### NOTA

Gli aggiornamenti del firmware non sono automatici. Per garantire l'integrità del sistema ed eliminare i guasti involontari, tutti gli aggiornamenti devono essere confermati o avviati manualmente dall'utente. Prima di eseguire qualsiasi aggiornamento, controlli le note di rilascio della nuova versione e verifichi la compatibilità con la sua infrastruttura esistente.

## Ottenere il firmware dal server di aggiornamento

1. Vada su **Sistema > Manutenzione > scheda Firmware**.

2. Clicchi su **Controlla gli aggiornamenti**.
3. Quando un aggiornamento è disponibile, vengono caricate le sue note di rilascio. Per avviare l'aggiornamento, clicchi su **Upgrade** nell'intestazione della finestra.
4. Dopo che il firmware è stato caricato con successo, il dispositivo si riavvia automaticamente. Dopo il riavvio, il dispositivo è completamente disponibile con il nuovo firmware. Gli aggiornamenti del firmware non influiscono sulla configurazione.

## Caricare un nuovo firmware dalla memoria

1. Vada su **Sistema > Manutenzione > scheda Firmware**.
2. Clicchi su **Carica il firmware**.
3. Nella finestra di dialogo che si apre, selezioni un file dal suo repository.
4. Confermi il caricamento del file cliccando su **Upload**.  
Il dispositivo controlla il file del firmware e non consente il caricamento di un file errato o corrotto.
5. Dopo che il firmware è stato caricato con successo, il dispositivo si riavvia automaticamente. Dopo il riavvio, il dispositivo è completamente disponibile con il nuovo firmware. Gli aggiornamenti del firmware non influiscono sulla configurazione.



### NOTA

La funzionalità, l'affidabilità e la sicurezza del dispositivo dipendono dal firmware installato. L'aggiornamento regolare del firmware alla versione attuale fa parte dei termini di utilizzo del prodotto. Gli errori che possono essere causati dall'utilizzo di una versione del firmware non aggiornata non possono essere rivendicati. Il firmware attuale implementa l'esperienza del cliente e i requisiti nell'ambito della sicurezza dei dati personali.

## Riavvio del dispositivo

Il dispositivo può essere riavviato:

- scollegando e ricollegando l'alimentazione.
- tramite l'interfaccia di configurazione web
- utilizzando i controlli del dispositivo,
- utilizzando il pulsante RESET,

Dopo il riavvio del dispositivo non vi è alcuna modifica nella configurazione impostata.



### ATTENZIONE

Non toccare il display durante il riavvio, è in fase di calibrazione.

## Riavviare il dispositivo utilizzando l'interfaccia di configurazione web

1. Apre l'interfaccia di configurazione web.
2. Vada su **Sistema > Manutenzione**.
3. Prema **Riavvia il dispositivo** nella parte superiore della pagina.

## Riavvio del dispositivo utilizzando il controllo del dispositivo

Il riavvio del dispositivo viene effettuato in Impostazioni > Impostazioni avanzate.

È necessario inserire un codice per accedere alle impostazioni avanzate. Il codice per l'accesso alle impostazioni avanzate viene impostato nell'interfaccia di configurazione web (Hardware > Display > Codice impostazioni avanzate > Codice impostazioni avanzate).

## Riavviare il dispositivo utilizzando il pulsante RESET

Una breve pressione del pulsante RESET (< 1 s) riavvierà solo il dispositivo, senza modifiche alla configurazione.

Il pulsante RESET si trova sul [retro del dispositivo](#) (p. 8).

## Ripristino delle impostazioni di fabbrica

Le impostazioni di fabbrica possono essere ripristinate

- tramite l'interfaccia di configurazione web
- Tramite hardware (pulsante RESET).

### Per ripristinare le impostazioni di fabbrica utilizzando l'interfaccia di configurazione web

Il ripristino delle impostazioni di fabbrica del dispositivo tramite la configurazione software si effettua nella sezione **Sistema > Manutenzione** utilizzando il ripristino delle impostazioni di fabbrica.

### Ripristini le impostazioni di fabbrica utilizzando il pulsante RESET

1. Tenere premuto il pulsante RESET.
  - a. Attendere fino a quando i LED rosso e verde sull'apparecchio si accendono contemporaneamente e viene emesso un segnale acustico 📢 (circa 15–35 s).
  - b. Attendere fino allo spegnimento del LED rosso e all'attivazione della segnalazione sonora 📢📢 (ulteriori 3 s circa).
  - c. Attendere fino allo spegnimento del LED rosso, poi alla sua riaccensione e infine all'attivazione della segnalazione sonora 📢📢📢 (ulteriori 3 s circa).
  - d. Attendere finché il LED rosso non si spegne e viene emesso il segnale acustico 📢📢📢📢 (ca. altri 3 s).
2. Rilasciare il pulsante RESET.

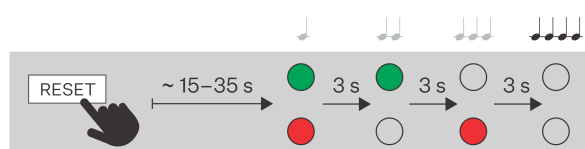

## Configurazione di base tramite hardware

Se la configurazione del software non è disponibile, è possibile effettuare le impostazioni di base utilizzando il pulsante RESET (vedere 1.).

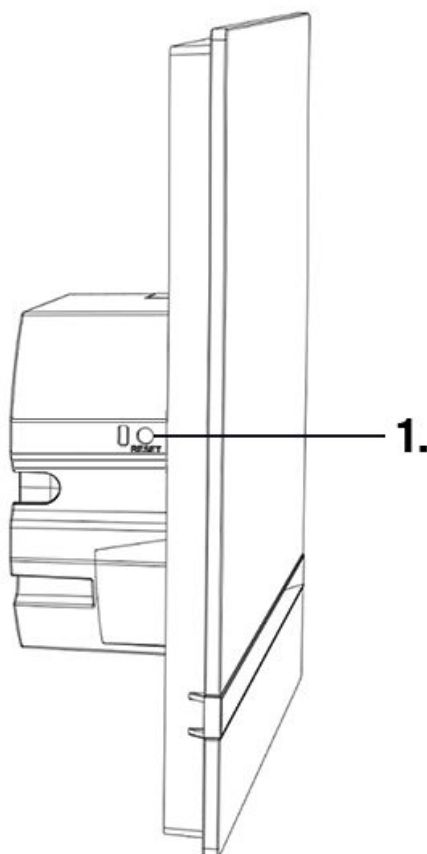

Il pulsante RESET le consente di scoprire l'indirizzo IP del dispositivo, di passare alla modalità di indirizzo IP dinamico/statico o di ripristinare le impostazioni di fabbrica.

### Riavviare il dispositivo

Una breve pressione del pulsante RESET (< 1 s) riavvierà solo il dispositivo, senza modifiche alla configurazione.



#### **ATTENZIONE**

Non toccare il display durante il riavvio, è in fase di calibrazione.

### Trovare l'indirizzo IP utilizzando l'hardware

Per conoscere l'indirizzo IP attuale procedere come segue:

1. Tenere premuto il pulsante RESET.
  - a. Attendere fino a quando i LED rosso e verde sull'apparecchio si accendono contemporaneamente e viene emesso un segnale acustico 📢 (circa 15–35 s).
2. Rilasciare il pulsante RESET.

3. Il dispositivo annuncerà automaticamente l'indirizzo IP corrente tramite voce.

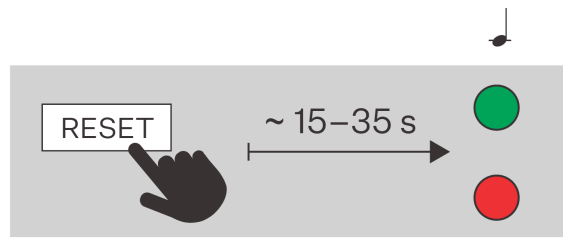

**NOTA**

L'intervallo di tempo dalla pressione del pulsante RESET alla prima segnalazione luminosa e sonora è compreso tra 15 e 35 s, dipende sempre dal modello specifico del dispositivo.

### Impostazione di un indirizzo IP statico utilizzando il pulsante RESET

Per impostare la configurazione di rete del dispositivo sulla modalità con indirizzo IP statico (DHCP OFF), procedere come segue:

1. Tenere premuto il pulsante RESET.
  - a. Attendere fino a quando i LED rosso e verde sull'apparecchio si accendono contemporaneamente e viene emesso un segnale acustico (circa 15–35 s).
  - b. Attendere fino allo spegnimento del LED rosso e all'attivazione della segnalazione sonora (ulteriori 3 s circa).
2. Rilasciare il pulsante RESET.

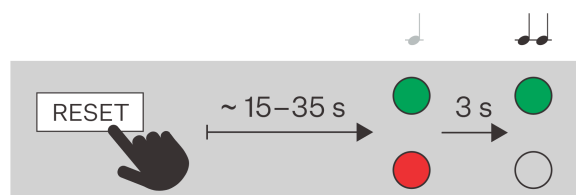

**NOTA**

Dopo il riavvio il dispositivo avrà i seguenti parametri di rete impostati:

- Indirizzo IP: 192.168.1.100
- Maschera di rete: 255.255.255.0
- Gateway predefinito: 192.168.1.1

## Impostazione di un indirizzo IP dinamico utilizzando il pulsante RESET

Per impostare la configurazione di rete di un dispositivo con indirizzo IP dinamico (DCHP ON), seguire i punti seguenti:

1. Tenere premuto il pulsante RESET.
  - a. Attendere fino a quando i LED rosso e verde sull'apparecchio si accendono contemporaneamente e viene emesso un segnale acustico 🎵 (circa 15–35 s).
  - b. Attendere fino allo spegnimento del LED rosso e all'attivazione della segnalazione sonora 🎵🎵 (ulteriori 3 s circa).
  - c. Attendere fino allo spegnimento del LED rosso, poi alla sua riaccensione e infine all'attivazione della segnalazione sonora 🎵🎵🎵 (ulteriori 3 s circa).
2. Rilasciare il pulsante RESET.

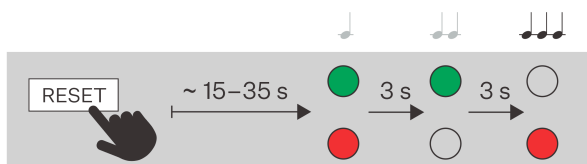

## Ripristini le impostazioni di fabbrica utilizzando il pulsante RESET

1. Tenere premuto il pulsante RESET.
  - a. Attendere fino a quando i LED rosso e verde sull'apparecchio si accendono contemporaneamente e viene emesso un segnale acustico 🎵 (circa 15–35 s).
  - b. Attendere fino allo spegnimento del LED rosso e all'attivazione della segnalazione sonora 🎵🎵 (ulteriori 3 s circa).
  - c. Attendere fino allo spegnimento del LED rosso, poi alla sua riaccensione e infine all'attivazione della segnalazione sonora 🎵🎵🎵 (ulteriori 3 s circa).
  - d. Attendere finché il LED rosso non si spegne e viene emesso il segnale acustico 🎵🎵🎵🎵 (ca. altri 3 s).
2. Rilasciare il pulsante RESET.

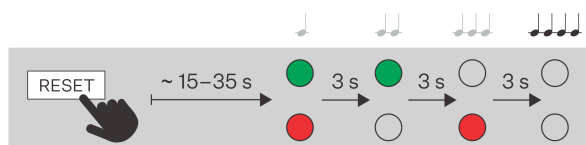

# Interfaccia di configurazione web

Unità di risposta

## Primo accesso

### Trovare i dispositivi sulla rete

Per accedere all'interfaccia, deve conoscere l'indirizzo IP del dispositivo o il nome di dominio del dispositivo. Il dispositivo deve essere collegato alla rete IP locale e deve essere alimentato.

### Nome del dominio

Per accedere all'interfaccia di configurazione web, può inserire un nome di dominio nel browser nel formato «hostname.local» invece dell'indirizzo IP. L'hostname di un nuovo dispositivo è costituito dal nome del prodotto e dal numero di serie del dispositivo. Quando inserisce un nome di host, utilizzi solo lettere e numeri; non utilizzi spazi, periodi, trattini o altri caratteri speciali.

**Il nome di dominio predefinito del dispositivo 2N Indoor View Wi-Fi:** 2NIndoorViewWiFi-{numero di serie senza trattini}.local (per esempio.: «2NIndoorViewWiFi-0000000001.local»)

Il formato del nome del dispositivo specifico è specificato nel Manuale di installazione del prodotto, nel capitolo Nome di dominio.



#### SUGGERIMENTO

Può modificare l'hostname in seguito nell'interfaccia di configurazione web all'indirizzo **Sistema > Connessione di rete > scheda Configurazione avanzata > Hostname**.

L'accesso con un nome di dominio ha il vantaggio di utilizzare l'indirizzo IP dinamico del dispositivo. Mentre l'indirizzo IP dinamico cambia, il nome di dominio rimane lo stesso. È possibile generare certificati firmati da un'autorità di certificazione attendibile per un nome di dominio.

### Indirizzo IP del dispositivo

Per impostazione predefinita, il dispositivo **2N Indoor View Wi-Fi** utilizza un indirizzo IP dinamico assegnato dal server DHCP.

Per conoscere l'indirizzo IP di un dispositivo 2N sulla sua rete locale, utilizzi 2N IP Utility. L'applicazione 2N IP Utility può essere scaricata dal sito web [2N.com](http://2N.com). Ai fini dell'installazione è necessario avere previamente installato Microsoft .NET Framework 4.7.2.

A seconda delle capacità del dispositivo, può anche scoprire l'indirizzo IP in uno dei seguenti modi:

- con il pulsante RESET
- sul display del dispositivo (per la procedura, consulti la Guida all'installazione del prodotto).

### Ottenere un indirizzo IP utilizzando 2N IP Utility

Per conoscere l'indirizzo IP di un dispositivo 2N sulla sua rete locale, utilizzi 2N IP Utility. L'applicazione 2N IP Utility può essere scaricata dal sito web [2N.com](http://2N.com). Ai fini dell'installazione è necessario avere previamente installato Microsoft .NET Framework 4.7.2.

1. Esegua il programma di installazione 2N IP Utility.
2. L'installazione guidata guida l'utente attraverso il processo di installazione.
3. Dopo aver installato l'applicazione 2N IP Utility eseguire l'applicazione dal menu Start del sistema operativo Microsoft Windows.

Dopo l'avvio, l'applicazione inizierà automaticamente a cercare nella rete locale tutti i dispositivi 2N e AXIS a cui è assegnato un DHCP o un indirizzo IP impostato staticamente. Questi dispositivi vengono poi mostrati nella tabella.

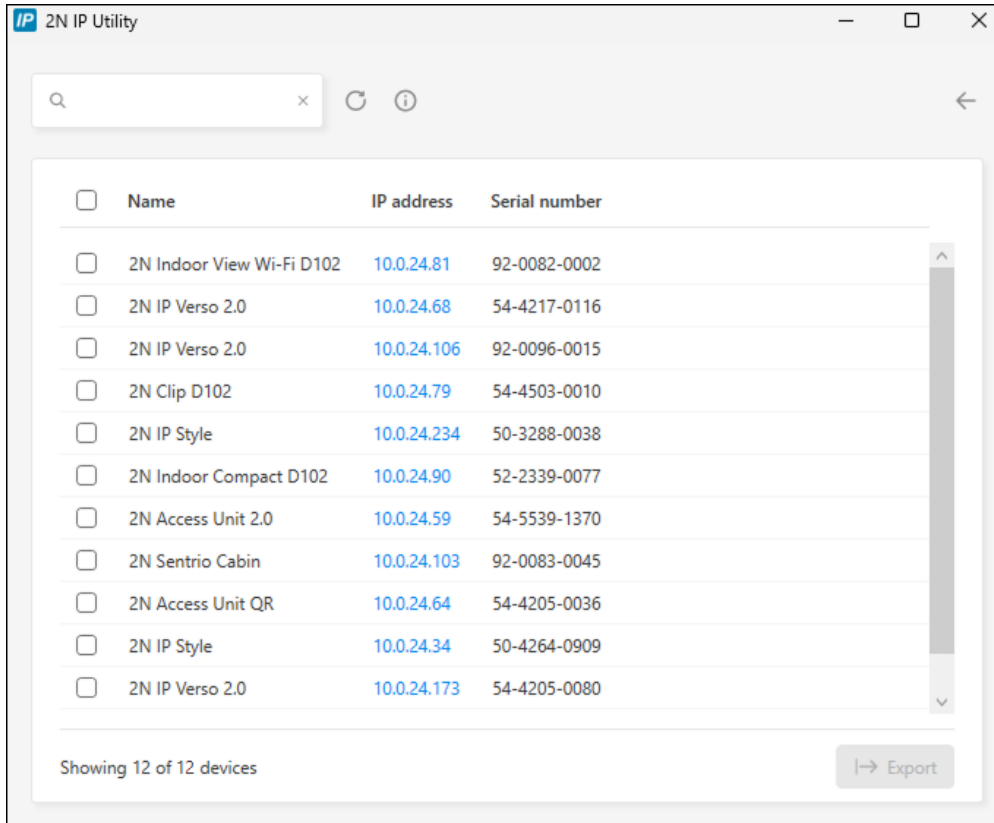

<input type="checkbox"/>	Name	IP address	Serial number
<input type="checkbox"/>	2N Indoor View Wi-Fi D102	10.0.24.81	92-0082-0002
<input type="checkbox"/>	2N IP Verso 2.0	10.0.24.68	54-4217-0116
<input type="checkbox"/>	2N IP Verso 2.0	10.0.24.106	92-0096-0015
<input type="checkbox"/>	2N Clip D102	10.0.24.79	54-4503-0010
<input type="checkbox"/>	2N IP Style	10.0.24.234	50-3288-0038
<input type="checkbox"/>	2N Indoor Compact D102	10.0.24.90	52-2339-0077
<input type="checkbox"/>	2N Access Unit 2.0	10.0.24.59	54-5539-1370
<input type="checkbox"/>	2N Sentries Cabin	10.0.24.103	92-0083-0045
<input type="checkbox"/>	2N Access Unit QR	10.0.24.64	54-4205-0036
<input type="checkbox"/>	2N IP Style	10.0.24.34	50-4264-0909
<input type="checkbox"/>	2N IP Verso 2.0	10.0.24.173	54-4205-0080

Showing 12 of 12 devices Export

4. Selezioni il dispositivo che desidera configurare dall'elenco e faccia clic con il pulsante sinistro del mouse. Si aprirà la parte destra della finestra di configurazione web.



#### SUGGERIMENTO

- L'interfaccia di configurazione web è accessibile anche tramite il pulsante **Apri in un browser esterno**, che le permette di aprire l'interfaccia in una finestra separata del browser.
- Clicchi su un dispositivo nell'elenco per visualizzare le informazioni dettagliate. Clicchi sul pulsante **IP settings** per modificare l'indirizzo IP inserendo l'indirizzo IP statico desiderato o attivando il DHCP.
- L'applicazione consente anche di esportare i dispositivi selezionati in un file CSV. Innanzitutto, selezioni il dispositivo spuntando le caselle di ciascun dispositivo nell'elenco, quindi utilizzi il pulsante **Export** che appare nella parte inferiore della finestra. Il file esportato conterrà il nome, l'indirizzo IP e il numero di serie dei dispositivi selezionati.

Le credenziali predefinite sono:

Nome utente: **Admin**

Parola d'ordine: **2n**

Dopo il primo accesso è necessario modificare immediatamente la password.



### SUGGERIMENTO

Si consiglia di utilizzare una password difficile da decifrare. Si sconsiglia di utilizzare nomi, nomi di luoghi o cose nella password, soprattutto quelli che hanno un collegamento diretto con l'utente.

Per una maggiore sicurezza della password, consigliamo:

- utilizzare un generatore di password casuali,
- lunghezza della password di almeno 12 caratteri,
- una combinazione di caratteri diversi provenienti da set di caratteri diversi (ad esempio lettere minuscole/maiuscole, numeri, caratteri speciali, ecc.).

### Trovare l'indirizzo IP utilizzando l'hardware

Per conoscere l'indirizzo IP attuale procedere come segue:

1. Tenere premuto il pulsante RESET.
  - a. Attendere fino a quando i LED rosso e verde sull'apparecchio si accendono contemporaneamente e viene emesso un segnale acustico  (circa 15–35 s).
2. Rilasciare il pulsante RESET.
3. Il dispositivo annuncerà automaticamente l'indirizzo IP corrente tramite voce.

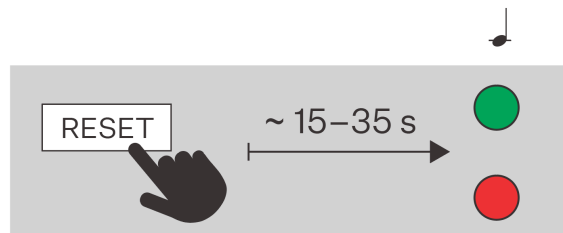

### NOTA

L'intervallo di tempo dalla pressione del pulsante RESET alla prima segnalazione luminosa e sonora è compreso tra 15 e 35 s, dipende sempre dal modello specifico del dispositivo.

### Commutazione DHCP

Per impostazione predefinita, il dispositivo **2N Indoor View Wi-Fi** utilizza un indirizzo IP dinamico assegnato dal server DHCP.

### Indirizzo IP dinamico

Il DHCP (Dynamic Host Configuration Protocol) è un protocollo di rete che mantiene un elenco di indirizzi IP disponibili e li assegna automaticamente ai dispositivi della rete locale. L'indirizzo IP assegnato è dinamico, quindi al dispositivo può essere assegnato un nuovo indirizzo IP dopo un periodo di tempo (tempo di locazione).

## Indirizzo IP statico

Se l'indirizzo IP del dispositivo deve rimanere invariato, deve disabilitare l'assegnazione dell'indirizzo IP da parte del server DHCP sul dispositivo. Può disattivare il server DHCP nell'interfaccia di configurazione web o utilizzando l'hardware del dispositivo.



### NOTA

I valori specifici per l'indirizzo IP statico possono essere impostati solo nell'interfaccia di configurazione web del dispositivo.

## Impostazione dei parametri di rete nell'interfaccia di configurazione web

1. Vada all'interfaccia di configurazione web.
2. Acceda a **Sistema > Connessione di rete > scheda Impostazioni di base > Impostazioni indirizzo IP**.
3. Imposta i parametri di rete desiderati.
4. Salvi le sue modifiche.

## Commutazione del DHCP sull'hardware del dispositivo

A seconda delle capacità del dispositivo, l'indirizzo IP può essere commutato come segue:

- con il pulsante RESET
- sul display del dispositivo (per la procedura, consulti la Guida all'installazione del prodotto).



### SUGGERIMENTO

Per la posizione del pulsante RESET, faccia riferimento al Manuale di installazione del prodotto.

## Impostazione di un indirizzo IP dinamico utilizzando il pulsante RESET

Per impostare la configurazione di rete di un dispositivo con indirizzo IP dinamico (DCHP ON), seguire i punti seguenti:

1. Tenere premuto il pulsante RESET.
  - a. Attendere fino a quando i LED rosso e verde sull'apparecchio si accendono contemporaneamente e viene emesso un segnale acustico 🎵 (circa 15–35 s).
  - b. Attendere fino allo spegnimento del LED rosso e all'attivazione della segnalazione sonora 🎵🎵 (ulteriori 3 s circa).
  - c. Attendere fino allo spegnimento del LED rosso, poi alla sua riaccensione e infine all'attivazione della segnalazione sonora 🎵🎵🎵 (ulteriori 3 s circa).
2. Rilasciare il pulsante RESET.

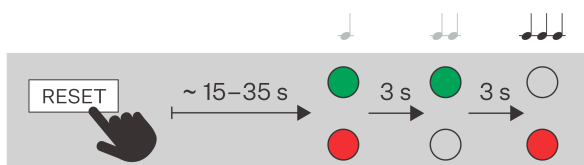

## Impostazione di un indirizzo IP statico utilizzando il pulsante RESET

Per impostare la configurazione di rete del dispositivo sulla modalità con indirizzo IP statico (DHCP OFF), procedere come segue:

1. Tenere premuto il pulsante RESET.
  - a. Attendere fino a quando i LED rosso e verde sull'apparecchio si accendono contemporaneamente e viene emesso un segnale acustico 📢 (circa 15–35 s).
  - b. Attendere fino allo spegnimento del LED rosso e all'attivazione della segnalazione sonora 📢📢 (ulteriori 3 s circa).
2. Rilasciare il pulsante RESET.

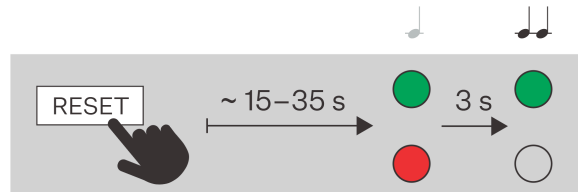

### NOTA

Dopo il riavvio il dispositivo avrà i seguenti parametri di rete impostati:

- Indirizzo IP: 192.168.1.100
- Maschera di rete: 255.255.255.0
- Gateway predefinito: 192.168.1.1

## Accesso alla configurazione del dispositivo basata sul web

La configurazione del dispositivo **2N Indoor View Wi-Fi** avviene attraverso un'interfaccia di configurazione basata sul web, accessibile da un browser web.

Per accedere all'interfaccia, deve conoscere l'indirizzo IP del dispositivo o il nome di dominio del dispositivo. Il dispositivo deve essere collegato alla rete IP locale e deve essere alimentato.

L'interfaccia di configurazione basata sul web è accessibile anche dal portale My2N collegato o dallo strumento di configurazione 2N Access Commander.

### Acceda all'interfaccia di configurazione web



1. Avvii il suo browser internet.
2. Inserisca l'indirizzo IP del dispositivo o il nome di dominio del dispositivo (veda il capitolo [Trovare i dispositivi sulla rete \(p. 28\)](#)).
3. Se non è stato generato un certificato per l'indirizzo IP, potrebbe ricevere un avviso relativo a un certificato di sicurezza non valido. In questo caso, deve confermare di voler accedere all'interfaccia di configurazione web.
4. Verrà visualizzata la schermata di accesso.
5. Inserisci le tue informazioni di accesso.

Le credenziali predefinite sono:

  - Nome utente: **Admin**
  - Parola d'ordine: **2n**

6. Dopo il primo accesso bisognerà cambiare la password.

## Accesso da 2N Access Commander

1. Acceda all'interfaccia di Access Commander.
2. Vada a  Dispositivi.
3. Per il dispositivo selezionato, premere .

## Modifica della password

Deve cambiare la password predefinita per accedere completamente alle funzioni dell'interfaccia di configurazione web. Non è possibile configurare il dispositivo senza modificare la password predefinita.



### SUGGERIMENTO

Si consiglia di utilizzare una password difficile da decifrare. Si sconsiglia di utilizzare nomi, nomi di luoghi o cose nella password, soprattutto quelli che hanno un collegamento diretto con l'utente.

Per una maggiore sicurezza della password, consigliamo:

- utilizzare un generatore di password casuali,
- lunghezza della password di almeno 12 caratteri,
- una combinazione di caratteri diversi provenienti da set di caratteri diversi (ad esempio lettere minuscole/maiuscole, numeri, caratteri speciali, ecc.).

## Browser consigliati

L'interfaccia di configurazione web è ottimizzata per i browser basati su Chrome (come Google Chrome, Microsoft Edge o Opera). Quando si utilizzano altri browser, potrebbero esserci lievi differenze di funzionalità nell'aspetto dell'interfaccia.

## Impostazioni di base del dispositivo

### Aggiornamento del firmware

Le nuove versioni del firmware sono disponibili sul server di aggiornamento. Se l'interfaccia di configurazione web non ha accesso a Internet, è possibile caricare manualmente il file del firmware sul dispositivo.



### NOTA

Gli aggiornamenti del firmware non sono automatici. Per garantire l'integrità del sistema ed eliminare i guasti involontari, tutti gli aggiornamenti devono essere confermati o avviati manualmente dall'utente. Prima di eseguire qualsiasi aggiornamento, controlli le note di rilascio della nuova versione e verifichi la compatibilità con la sua infrastruttura esistente.

## Ottenere il firmware dal server di aggiornamento

1. Vada su **Sistema > Manutenzione > scheda Firmware**.
2. Clicchi su **Controlla gli aggiornamenti**.
3. Quando un aggiornamento è disponibile, vengono caricate le sue note di rilascio. Per avviare l'aggiornamento, clicchi su **Upgrade** nell'intestazione della finestra.

4. Dopo che il firmware è stato caricato con successo, il dispositivo si riavvia automaticamente. Dopo il riavvio, il dispositivo è completamente disponibile con il nuovo firmware. Gli aggiornamenti del firmware non influiscono sulla configurazione.

## Caricare un nuovo firmware dalla memoria

1. Vada su **Sistema > Manutenzione > scheda Firmware**.
2. Clicchi su **Carica il firmware**.
3. Nella finestra di dialogo che si apre, selezioni un file dal suo repository.
4. Confermi il caricamento del file cliccando su **Upload**.  
Il dispositivo controlla il file del firmware e non consente il caricamento di un file errato o corrotto.
5. Dopo che il firmware è stato caricato con successo, il dispositivo si riavvia automaticamente. Dopo il riavvio, il dispositivo è completamente disponibile con il nuovo firmware. Gli aggiornamenti del firmware non influiscono sulla configurazione.



### NOTA

La funzionalità, l'affidabilità e la sicurezza del dispositivo dipendono dal firmware installato. L'aggiornamento regolare del firmware alla versione attuale fa parte dei termini di utilizzo del prodotto. Gli errori che possono essere causati dall'utilizzo di una versione del firmware non aggiornata non possono essere rivendicati. Il firmware attuale implementa l'esperienza del cliente e i requisiti nell'ambito della sicurezza dei dati personali.

## Rubrica

La sezione Directory è una parte fondamentale della configurazione del dispositivo. Nella rubrica, crea gli utenti e i loro parametri per la connessione telefonica.

## Aggiungere manualmente un utente a una directory

1. Nella pagina Directory, faccia clic su **Aggiungi utente**.
2. Si aprirà il dettaglio utente. Nella scheda Informazioni personali, dia un nome all'utente.
3. Imposta il numero di telefono del dispositivo del contatto in base a [Creare contatti di chiamata \(p. 34\)](#).

## Gestione massiva degli utenti in Access Commander o My2N

Se il dispositivo è gestito tramite gli strumenti di configurazione di massa Access Commander o My2N, qualsiasi modifica apportata all'interfaccia di configurazione basata sul web viene sovrascritta dalle impostazioni dello strumento di configurazione di massa. Un utente creato direttamente nell'interfaccia web sarà cancellato.

La colonna titolare nella tabella della directory elenca lo strumento di configurazione bulk che ha creato l'utente. La colonna del titolare di è nascosta per impostazione predefinita.

## Chiamata

Il dispositivo 2N consente diverse modalità di connessione delle chiamate. Prima di creare i contatti e impostare il metodo di composizione, deve prima attivare e impostare i servizi che medieranno la chiamata:

- [Chiamata tramite SIP \(p. 35\)](#)
- [Chiamate locali tra dispositivi 2N \(p. 37\)](#)
- altre integrazioni speciali

## Creare contatti di chiamata

La creazione di un contatto chiamante consiste nell'aggiungere un numero di telefono all'utente corrispondente nella rubrica del dispositivo.



### SUGGERIMENTO

Può utilizzare la funzione Chiamate locali per collegarsi a un altro dispositivo 2N della sua rete locale, vedere [Aggiunta di un dispositivo locale 2N \(p. 35\)](#).

1. Vada a **Directory**.
2. Apra i dettagli dell'utente cliccando sulla riga o selezioni **Aggiungi utente** per creare un nuovo utente.
3. Nella scheda **Numeri di telefono di** apra la modifica del numero di telefono cliccando sull'icona .
4. Selezioni **Tipo di chiamata**, in cui il contatto deve essere disponibile (SIP, rete locale, MS Teams, VMS, ...).
  - [Chiamata tramite SIP \(p. 35\)](#) - per i servizi e gli account VoIP
  - [Chiamate locali tra dispositivi 2N \(p. 37\)](#) - per le chiamate ai dispositivi 2N
  - MS Teams, VMS,... - per integrazioni speciali
5. Inserisca il numero o l'indirizzo di destinazione che desidera che il dispositivo chiami. Inserisca il numero di interno, l'URI SIP (ad esempio «sip:101@192.168.1.50»), il nome di dominio (ad esempio «2NIPVerso20-22222222») o un altro numero appropriato per il Tipo di chiamata).
6. Nel campo Opzioni, imposti le funzioni di chiamata aggiuntive che influenzano il comportamento della chiamata.

Queste opzioni consentono all'amministratore di configurare la sicurezza, la funzionalità e la logica di composizione in base alle esigenze specifiche della struttura, ad esempio per utilizzare la trasmissione criptata, accelerare la connessione o abilitare l'inversione della porta.
7. Nella sezione Disponibilità di **di**, specifichi il limite di tempo in cui il numero può essere chiamato. Ad esempio, può impostare la disponibilità solo per l'orario di lavoro dell'utente.
8. Salvi la modifica cliccando su **Conferma**.

## Aggiunta di un dispositivo locale 2N



### ATTENZIONE

Le chiamate locali devono essere abilitate sia su questo che sul dispositivo da ricercare, con l'identica chiave di accesso, vedere [Chiamate locali tra dispositivi 2N \(p. 37\)](#).

1. Nella pagina **Directory** faccia clic su **Aggiungi dispositivo locale**.
2. Nella finestra di dialogo che si apre, selezioni il dispositivo a cui desidera collegarsi.
3. Selezionare **Aggiungi alla directory**.
4. Un nuovo utente appare nella rubrica con un numero di telefono impostato.
5. Clicchi sulla riga dell'utente per modificarla ulteriormente.

## Comporre le chiamate sul dispositivo

Il metodo di composizione per determinati contatti viene impostato direttamente nei dettagli del contatto nella rubrica.

## Chiamata tramite SIP

### Registri un dispositivo al server SIP

La registrazione al server SIP è fondamentale per la piena funzionalità del dispositivo in un ambiente SIP.

1. Vada su **Calling > SIP** dell'account che desidera configurare.
2. Abiliti l'account SIP in alto.

3. Nella scheda , **Identità del dispositivo**, compili:
  - **Nome visualizzato** - questo testo verrà visualizzato dall'interlocutore come ID chiamante.
  - **Numero di telefono (ID)** - questo numero, insieme al dominio, identifica in modo univoco il dispositivo durante le chiamate e la registrazione.
  - **Dominio** - imposta il nome del dominio del servizio presso il quale è registrato il dispositivo. In genere è identico al SIP Proxy o all'indirizzo SIP Registrar.

Questi tre valori insieme identificano il dispositivo nell'ambiente SIP.
4. In **Authentication**, inserisca le credenziali di accesso assegnate dall'amministratore del server SIP per autenticare il dispositivo al server SIP Proxy. Questa autenticazione impedisce l'accesso non autorizzato, le chiamate fraudolente o le frodi di identità.
 

Se l'ID di autenticazione **non è compilato**, il dispositivo si autenticherà con **Numero di telefono**.
5. In **Opzioni del protocollo di trasporto**, selezioni il protocollo utilizzato dal server SIP.
6. Abilita la funzione della scheda **SIP Registrar**.
7. Inserisca i dettagli della società di registrazione SIP presso la quale desidera registrare il dispositivo 2N. Se lascia vuoto il parametro **Port** o se il valore del parametro è 0, viene applicata la porta predefinita in base al protocollo di trasporto selezionato.

### Valori di porta predefiniti in base al protocollo di trasporto

Account	UDP / TCP	TLS
SIP 1	5060	5061
SIP 2	5062	5063
SIP 3	5064	5065
SIP 4	5066	5067

8. L'intestazione della scheda mostra lo stato di registrazione e visualizza i messaggi di errore di registrazione.



#### NOTA

Ulteriori impostazioni dell'account SIP sono descritte nel capitolo [Impostazioni avanzate dell'account SIP \(p. 39\)](#).

### Per impostare l'indirizzo IP pubblico di un dispositivo

Questa impostazione viene utilizzata quando il dispositivo si trova dietro un router (NAT) e comunica con il pannello di controllo al di fuori della rete locale (ad esempio, nel cloud o su Internet). Nella comunicazione SIP, il dispositivo deve specificare l'indirizzo IP pubblico con cui è accessibile da Internet. Se dovesse inviare il suo indirizzo IP interno, il PBX non sarebbe in grado di instradare correttamente la chiamata o il flusso di dati RTP.

Se il dispositivo e il PBX si trovano sulla stessa rete locale, non è necessario impostare un indirizzo IP pubblico.

1. Vada su **Calling > SIP** dell'account che desidera configurare.

2. Nella scheda , **selezioni l'indirizzo IP pubblico** tra le seguenti opzioni:

- **STUN (automatico)**  
Inserisca i dettagli del suo server STUN.
- **Inserire manualmente**  
Inserisca il suo indirizzo IP esterno per il dispositivo.

## Chiamate locali tra dispositivi 2N

È possibile impostare le cosiddette chiamate locali tra i dispositivi IP 2N, che consentono la comunicazione diretta tra i dispositivi 2N all'interno di una rete locale, senza la necessità di collegarsi a un server SIP o a un'infrastruttura esterna.

### Per attivare le chiamate locali

1. Vada su **Chiamate > Chiamate locali**.
2. Abiliti la funzione nell'intestazione della pagina.
3. Imposta le chiavi di accesso per garantire una comunicazione sicura con gli altri dispositivi della rete. Le chiavi di accesso assicurano che solo i dispositivi con chiavi identiche possano comunicare tra loro. Questo contribuisce alla sicurezza e alla possibilità di definire gruppi indipendenti di dispositivi.

## Impostazioni del display

### Per caricare la propria lingua di visualizzazione

L'interfaccia di configurazione basata sul web le consente di personalizzare i testi in lingua visualizzati sul display del dispositivo. In questo modo, può adattare il dispositivo a un ambiente linguistico diverso o visualizzare messaggi personalizzati.

1. Nell'interfaccia di configurazione web, vada su **Personalizzazione > Visualizzazione**.
2. Nella scheda **Lingua** scarichi il modello di file di traduzione. Il modello contiene testi in inglese predefiniti.
3. Apra il file scaricato in un editor di testo.
4. Sostituisca le espressioni inglesi nel file con i suoi testi.



#### ATTENZIONE

Non cambi la struttura e il formato delle frasi chiave. Se la sintassi è modificata o mancano alcuni elementi, il file di traduzione potrebbe non essere caricato correttamente.

5. Salvi il file modificato nel formato `.ini`.
6. Ritorni alla scheda **Lingua** nell'interfaccia web e selezioni «Personalizzata» dal menu a discesa della lingua.
7. Apparirà l'opzione di caricamento del file - selezioni e carichi il suo file `.ini` modificato.
8. Salvi le modifiche dopo il successo del caricamento.

## Impostazioni avanzate

### Impostazioni audio

#### Impostazione del volume del dispositivo

Per regolare il volume del suo dispositivo, vada su **Personalizzazione > Audio**.

#### Trasmissione audio nelle chiamate

I parametri audio della chiamata vengono impostati direttamente nella scheda del servizio che fornisce la chiamata ([Chiamata tramite SIP \(p. 35\)](#) o [Chiamate locali tra dispositivi 2N \(p. 37\)](#)), nella scheda **Video**.

1. Apra la sezione **Chiamando**.

2. Vada alla pagina del servizio che fornisce la chiamata (account SIP specifico, chiamate locali).
3. Apra la scheda Audio di .
4. In questa scheda, imposti i parametri sonori necessari.

### Abilitazione della trasmissione di segnali DTMF

Utilizzando i comandi DTMF inviati a questo dispositivo, è possibile attivare il blocco della porta e quindi aprire la porta.

1. Apra la sezione **Chiamando**.
2. Vada alla pagina del servizio che fornisce la chiamata (account SIP specifico, chiamate locali).
3. Apra la scheda Audio di .
4. Dalla scheda **Invio DTMF**, selezioni **Modalità di invio** per determinare durante quali chiamate possono essere inviati i segnali DTMF.
5. Selezioni i metodi di invio DTMF desiderati.



#### SUGGERIMENTO

Verifichi di aver abilitato i metodi accettati dal dispositivo che chiamerà.

6. Nella scheda **Ricezione DTMF**, imposta i metodi DTMF che il dispositivo riceverà.
7. Salvi le modifiche.

### Suoni dell'utente

Il dispositivo esegue diverse azioni che sono accompagnate da un suono (squillo, commutazione, ecc.). Può modificare i suoni riprodotti in **Personalizzazione > Suoni utente**.

È inoltre possibile caricare sul dispositivo fino a 10 suoni utente personalizzati.

### Profili temporali

Alcune delle funzioni svolte dal dispositivo dipendono dal tempo. La sezione Profili orari di **di** le permette di preimpostare degli intervalli di tempo da cui può poi selezionare queste funzioni. Ciò significa che non deve inserire manualmente l'ora ogni volta che la imposta. Può dare un nome al profilo temporale per una maggiore chiarezza.

#### Creazione del profilo temporale:

1. Vada su **Personalizzazione > Profili orari**.
2. Clicchi su vuoto per creare un nuovo profilo.
3. Inserisca il nome del profilo.
4. Clicchi su **Salva**. Si aprirà il dettaglio del profilo.
5. Imposta gli intervalli in cui il profilo orario deve essere attivo.
  1. Clicchi sull'intervallo desiderato.
  2. Può specificare l'inizio e la fine nel menu aperto.



#### NOTA

La riga **Festività** è utilizzata per impostare diversi intervalli di tempo durante i giorni selezionati, vedere [Vacanze \(p. 38\)](#).

6. Salvi le modifiche.

### Vacanze

Nella configurazione del dispositivo, può definire diversi giorni che saranno contrassegnati come festivi. Per questi giorni vengono quindi impostati degli intervalli speciali nei profili orari. In genere si tratta di giorni come i giorni festivi, le ferie aziendali e altri giorni speciali.

Per ogni festività, può specificare se si applica solo ad un determinato anno o se si ripete nello stesso giorno ogni anno. Le vacanze possono essere pianificate con diversi anni di anticipo.

## Ambienti di vacanza:

1. Vada su **Personalizzazione > Profili orari > scheda Ferie**.
2. Selezioni l'anno per il quale desidera impostare la festività.
3. Clicchi sul giorno nel calendario:
  - Il primo clic indica la festività che si ripeterà ogni anno nel giorno e nel mese indicati.
  - Un secondo clic cambia la festività in una festività unica per l'anno selezionato.
4. Salvi le modifiche.

## Impostazioni avanzate dell'account SIP

Questa sezione descrive le funzioni opzionali e i parametri dell'account SIP che vengono impostati nella sezione **Chiamate > SIP**.

Le impostazioni avanzate dell'account SIP le consentono di aumentare la sicurezza, ottimizzare la qualità delle chiamate e garantire la compatibilità con diversi PBX. Raccomandiamo che solo gli amministratori esperti modifichino le impostazioni.

1. Vada su **Calling > SIP** dell'account che desidera configurare.

## Funzioni SIP

Il metodo REFER consente l'inoltro dinamico delle chiamate attive tra diverse identità SIP, fornendo un controllo più flessibile dei flussi di comunicazione.

Il metodo PRACK fornisce un riconoscimento affidabile degli stati di chiamata continua tra i dispositivi, che migliora la qualità e la stabilità della comunicazione nei sistemi SIP.

## Media

**Ricevere solo chiamate criptate (SRTP)** - permette di ricevere solo chiamate criptate SRTP. Le chiamate non criptate saranno automaticamente rifiutate. Al tempo stesso, per ragioni di ulteriore sicurezza, si consiglia di utilizzare TLS come protocollo di trasporto per SIP.

**Chiamate in uscita criptate (SRTP)** - imposta le chiamate in uscita su questo account in modo che siano criptate con SRTP. Al tempo stesso, per ragioni di ulteriore sicurezza, si consiglia di utilizzare TLS come protocollo di trasporto per SIP.

**Adaptive Video Quality Control** - Abilita l'uso di un profilo RTP esteso per il feedback RTCP (RTP/AVPF). Questa opzione consente la gestione interattiva della qualità del video secondo RFC-4585 con la possibilità di adattare il flusso dei dati del video alla qualità in quel momento disponibile in base al collegamento di rete.

**Compatibilità con i dispositivi Broadsoft** - imposta la modalità di compatibilità con le centrali Broadsoft. Se, in questa modalità, il citofono riceve il re-invite dal centralino, al posto del menu completo risponderà con la ripetizione dell'ultimo SDP inviato con i codec utilizzati al momento.

Utilizza MKI nei pacchetti SRTP – consente l'utilizzo dell'MKI (Master Key Identifier), richiesto dalla controparte per identificare la chiave master durante la rotazione di più chiavi nei pacchetti SRTP.

**Non riprodurre i early media in arrivo** - disabilita la riproduzione del flusso audio in entrata prima della risposta alla chiamata, che viene inviato da alcuni centralini o da altri dispositivi. In alternativa, verrà riprodotta la suoneria standard.

## Configurazione avanzata

Invia pacchetti KeepAlive – imposta se il dispositivo interrogherà ad intervalli regolari lo stato della postazione chiamata durante la chiamata utilizzando le richieste SIP OPTIONS (utilizzate per rilevare un'interruzione della postazione durante una chiamata).

**Rotazione record SRV** - abilita la rotazione dei record SRV per proxy SIP e registrar. È un metodo alternativo per passare ai server di backup in caso di guasto o indisponibilità dei server principali.

**Filtro indirizzo IP** - attivare il blocco dei SIP packet ricevuti da indirizzi diversi dal Proxy SIP e dal SIP Registrar. Lo scopo primario della funzione è aumentare la sicurezza di comunicazione ed eliminare chiamate non autorizzate.

**Valutazione dello stato dei backup più vecchi** -

**Valore QoS DSCP** - imposta la priorità dei pacchetti SIP nella rete. Il valore impostato è inviato al campo TOS (Type of Service) nel IP packet header. Il valore inserito deve essere un numero decimale.

## Sistema

### Impostazioni di data e ora



#### ATTENZIONE

Se il dispositivo è gestito da uno strumento di gestione di massa (2N Access Commander / 2N My2N), l'orario del dispositivo può essere gestito da questo strumento. Le modifiche manuali nell'interfaccia web del dispositivo non influiscono sull'impostazione dell'ora.

### Sincronizzazione con NTP

Se il dispositivo è collegato a Internet, l'ora e la data possono essere sincronizzate tramite NTP.

1. Vada su **Sistema > Data e ora**.
2. Nella scheda **delle Impostazioni di sincronizzazione dell'ora** attivi l'opzione **Ora automatica da NTP o Internet**.
3. Inserisca l'indirizzo del server NTP di sua scelta.

### Aggiornamento dell'ora in caso di interruzione del servizio

1. Vada su **Sistema > Data e ora**.
2. Nella scheda **delle Impostazioni di sincronizzazione dell'ora** faccia clic su **Sincronizzazione con il browser**.  
Questo sincronizza l'ora del dispositivo con quella del computer.



#### NOTA

I dispositivi 2N sono dotati di un orologio di backup in tempo reale che consente di superare un'interruzione di corrente fino a diversi giorni.

### Impostazioni di rete

Per impostazione predefinita, il dispositivo **2N Indoor View Wi-Fi** utilizza un indirizzo IP dinamico assegnato dal server DHCP.

Una corretta configurazione dell'indirizzo IP è fondamentale per garantire che i suoi dispositivi siano collegati alla rete in modo stabile e affidabile.

1. Per impostare i parametri di rete del dispositivo, vada su **Sistema > Connessione di rete**.

2. In Impostazioni di base > Impostazioni indirizzo IP, può attivare o disattivare il server DHCP.

**Impostazione indirizzo IP statico:**

- a. Disattiva l'opzione **server DHCP**.
- b. Inserisca l'indirizzo IP desiderato, la maschera di sottorete, il gateway predefinito e i server DNS.
- c. Salvi le sue modifiche. Riavvio del dispositivo.

**Impostazioni DHCP**

- a. Abilita l'opzione **server DHCP**.
- b. Inserisca l'indirizzo IP desiderato, la netmask, il gateway predefinito e i server DNS.
- c. Salvi le sue modifiche. Riavvio del dispositivo.



**NOTA**

Se utilizza un server RADIUS e un meccanismo di autenticazione basato su 802.1x per i dispositivi collegati alla sua rete, può configurare il dispositivo per utilizzare l'autenticazione EAP-MD5 o EAP-TLS. La scheda 802.1x serve per impostare questa funzione.

**Porti utilizzati**

Servizio	Porta	Protocollo	Direzione	Abilitato per impostazione predefinita	Regolabile	Impostazioni
802.1x	–	–	In/Out	×	×	–
DHCP	68	UDP	In/Out	✓	×	–
DNS	53	TCP/UDP	In/Out	✓	×	–
Eco (rilevamento dispositivo)*	8002	UDP	In/Out	✓	×	–
2N IP Eye	8003	UDP	Out	×	×	–
HTTP	80	TCP	In/Out	✓	✓	<b>Sistema &gt; Connessioni di rete &gt; scheda SERVER WEB</b>

Servizio	Porta	Protocollo	Direzione	Abilitato per impostazione predefinita	Regolabile	Impostazioni
HTTPS	443	TCP	In/Out	✓	✓	<b>Sistema &gt; Connessioni di rete &gt; scheda SERVER WEB</b>
Audio multicast per il protocollo ICU	8006	UDP	Out	×	×	–
Video multicast per il protocollo ICU	8008	UDP	Out	×	×	–
Video multicast (ampio) per il protocollo ICU	8016	UDP	In/Out	×	×	–
Cliente NTP	123	UDP	In/Out	✓	×	–
Porte RTP+RTCP (SIP)	4900+ (gamma di 64 porte)	UDP	In/Out	×	✓	<b>Chiamate &gt; Impostazioni generali</b>
Porte RTP+RTCP (fotocamera esterna)	4800+ (gamma di 64 porte)	UDP	In/Out	×	✓	<b>Integrazioni &gt; ONVIF / RTSP</b>
Cliente RTSP	554	UDP	In/Out	×	✓	
SLP	427	UDP	In/Out	✓	×	–
SIP	5060, 5062	TCP/UDP	In/Out	×	✓	<b>Chiamate &gt; SIP</b>
SIPS	5061	TCP	In/Out	×	✓	<b>Chiamate &gt; SIP</b>

Servizio	Porta	Protocollo	Direzione	Abilitato per impostazione predefinita	Regolabile	Impostazioni
Syslog	514	UDP	Out	×	×	–
My2N Knocker	443	TCP	Out	✓	×	–
My2N Tribble Tunnel	443	TCP	Out	✓	×	–
Sitechannel (protocollo ICU)	8004	UDP	In/Out	×	×	–
Multicast DNS	5353	UDP	In/Out	✓	×	–

## Controllo del dispositivo

Dispositivo **2N Indoor View Wi-Fi** è dotato di touch screen che garantisce un controllo intuitivo.

### Modalità riposo



Il dispositivo entrerà automaticamente in modalità Sospensione durante l'inattività (dopo aver scelto un ritardo di 15 s–10 min). La configurazione del dispositivo consente di visualizzare la data e l'ora, le informazioni meteo attuali e le notifiche sullo stato del contatto della porta in modalità Idle.

## Schermo di casa

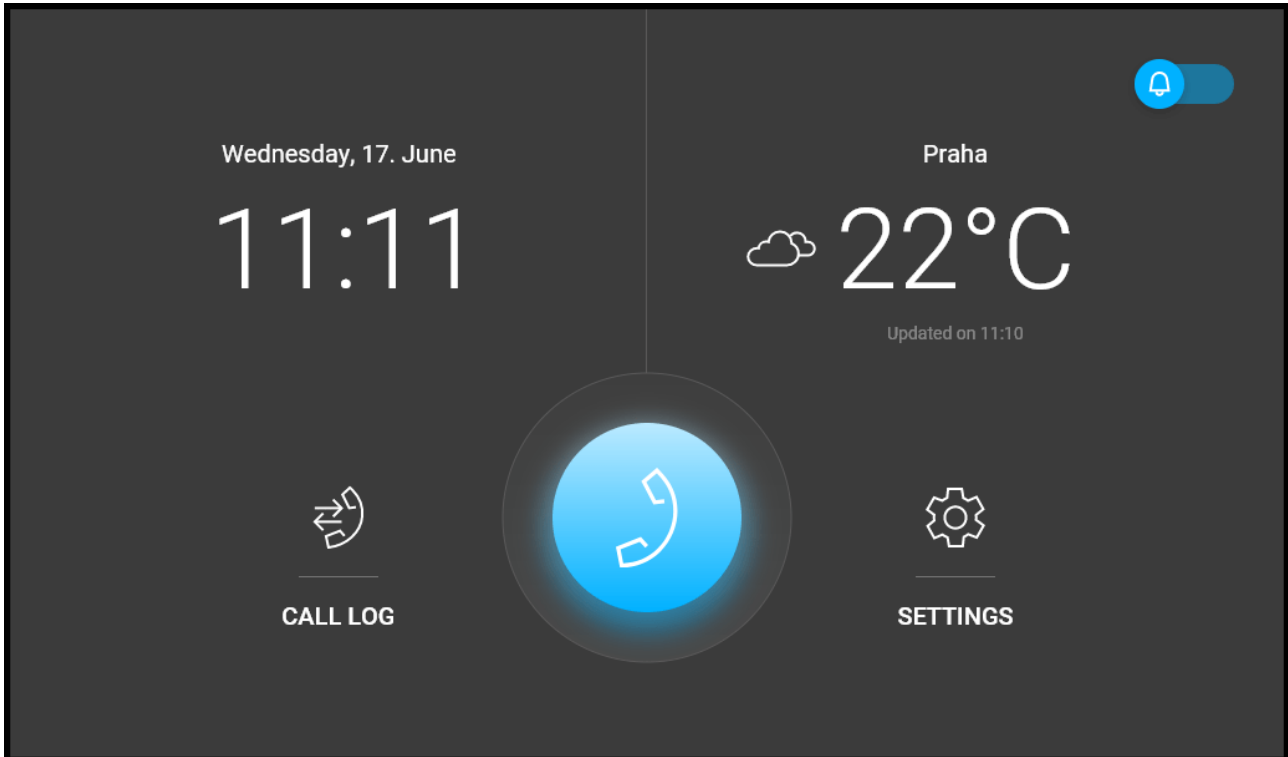

La schermata iniziale è impostata come schermata iniziale del dispositivo, che viene visualizzata quando il dispositivo viene attivato con il semplice tocco di un dito dalla modalità Sospensione. Visualizza informazioni su data, ora, temperatura e posizione correnti e consente l'accesso al menu Registrosi, Rubrica, Impostazioni e consente l'attivazione diretta della modalità Non disturbare. La configurazione del dispositivo consente di visualizzare sulla schermata iniziale le notifiche sullo stato del contatto della porta e i pulsanti con l'icona selezionata dei comandi HTTP configurati.



### SUGGERIMENTO

Una pressione prolungata sulla posizione e sulla sezione meteo attuale nella schermata principale visualizzerà automaticamente la sezione Impostazioni > Meteo.

## Configurazione di base tramite hardware

Se la configurazione del software non è disponibile, è possibile effettuare le impostazioni di base utilizzando il pulsante RESET (vedere 1.).

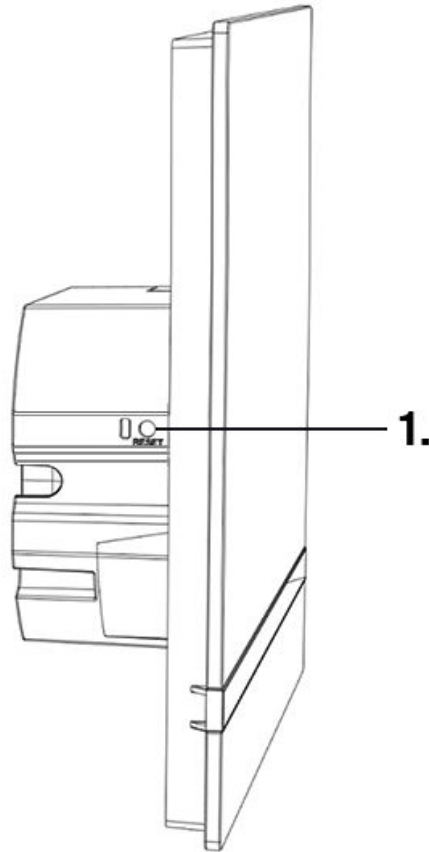

Il pulsante RESET le consente di scoprire l'indirizzo IP del dispositivo, di passare alla modalità di indirizzo IP dinamico/statico o di ripristinare le impostazioni di fabbrica.

### Riavviare il dispositivo

Una breve pressione del pulsante RESET (< 1 s) riavvierà solo il dispositivo, senza modifiche alla configurazione.



#### **ATTENZIONE**

Non toccare il display durante il riavvio, è in fase di calibrazione.

### Trovare l'indirizzo IP utilizzando l'hardware

Per conoscere l'indirizzo IP attuale procedere come segue:

1. Tenere premuto il pulsante RESET.
  - a. Attendere fino a quando i LED rosso e verde sull'apparecchio si accendono contemporaneamente e viene emesso un segnale acustico 📢 (circa 15–35 s).
2. Rilasciare il pulsante RESET.

3. Il dispositivo annuncerà automaticamente l'indirizzo IP corrente tramite voce.

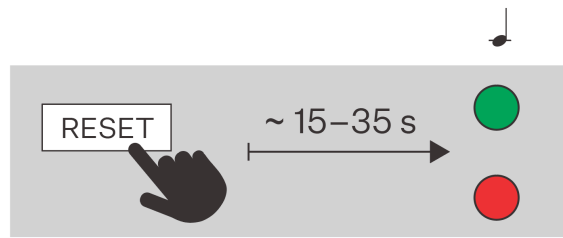

**NOTA**

L'intervallo di tempo dalla pressione del pulsante RESET alla prima segnalazione luminosa e sonora è compreso tra 15 e 35 s, dipende sempre dal modello specifico del dispositivo.

### Impostazione di un indirizzo IP statico utilizzando il pulsante RESET

Per impostare la configurazione di rete del dispositivo sulla modalità con indirizzo IP statico (DHCP OFF), procedere come segue:

1. Tenere premuto il pulsante RESET.
  - a. Attendere fino a quando i LED rosso e verde sull'apparecchio si accendono contemporaneamente e viene emesso un segnale acustico (circa 15–35 s).
  - b. Attendere fino allo spegnimento del LED rosso e all'attivazione della segnalazione sonora (ulteriori 3 s circa).
2. Rilasciare il pulsante RESET.

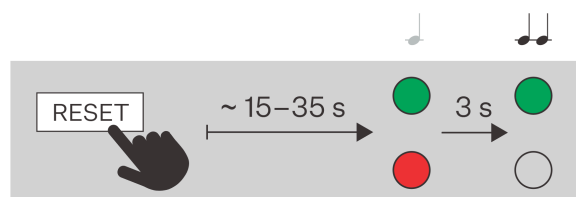

**NOTA**

Dopo il riavvio il dispositivo avrà i seguenti parametri di rete impostati:

- Indirizzo IP: 192.168.1.100
- Maschera di rete: 255.255.255.0
- Gateway predefinito: 192.168.1.1

## Impostazione di un indirizzo IP dinamico utilizzando il pulsante RESET

Per impostare la configurazione di rete di un dispositivo con indirizzo IP dinamico (DCHP ON), seguire i punti seguenti:

1. Tenere premuto il pulsante RESET.
  - a. Attendere fino a quando i LED rosso e verde sull'apparecchio si accendono contemporaneamente e viene emesso un segnale acustico 🗨️ (circa 15–35 s).
  - b. Attendere fino allo spegnimento del LED rosso e all'attivazione della segnalazione sonora 🗨️🗨️ (ulteriori 3 s circa).
  - c. Attendere fino allo spegnimento del LED rosso, poi alla sua riaccensione e infine all'attivazione della segnalazione sonora 🗨️🗨️🗨️ (ulteriori 3 s circa).
2. Rilasciare il pulsante RESET.

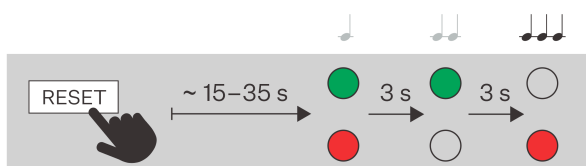





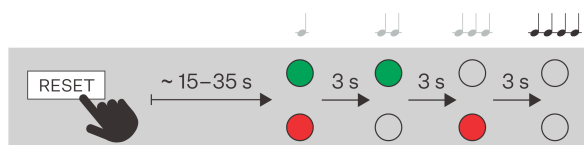









## Ripristini le impostazioni di fabbrica utilizzando il pulsante RESET







1. Tenere premuto il pulsante RESET.
  - a. Attendere fino a quando i LED rosso e verde sull'apparecchio si accendono contemporaneamente e viene emesso un segnale acustico 🗨️ (circa 15–35 s).
  - b. Attendere fino allo spegnimento del LED rosso e all'attivazione della segnalazione sonora 🗨️🗨️ (ulteriori 3 s circa).
  - c. Attendere fino allo spegnimento del LED rosso, poi alla sua riaccensione e infine all'attivazione della segnalazione sonora 🗨️🗨️🗨️ (ulteriori 3 s circa).
  - d. Attendere finché il LED rosso non si spegne e viene emesso il segnale acustico 🗨️🗨️🗨️🗨️ (ca. altri 3 s).
2. Rilasciare il pulsante RESET.



## Icone utilizzate

Icona	Descrizione
🗨️	Accettare una chiamata in arrivo/avviare una chiamata in uscita

Icona	Descrizione
	Rifiutare una chiamata in arrivo/terminare una chiamata in uscita o in corso
	Rimuovere
	Modalità non disturbare
	Impostazioni del dispositivo
	Registro delle chiamate
	Aumentare il volume della suoneria durante una chiamata in arrivo
	Diminuire il volume della suoneria per una chiamata in arrivo
	Disattiva il volume della suoneria per una chiamata in arrivo
	Aumento del valore impostato
	Diminuire il punto di riferimento
	Disattiva il microfono durante una chiamata
	Sbloccato, blocco schermo attivato/disattivato
	Informazioni sulla chiamata
	Anteprima della fotocamera
	Fotocamera 1

Icona	Descrizione
	Fotocamera 2
N/A	La fotocamera non è disponibile
	Indietro
	Ingrandisci l'anteprima del video della fotocamera
	Indicatore di potenza del segnale Wi-Fi
	Errore di connessione Wi-Fi
	Wi-Fi non disponibile

## Schermo di casa

La schermata iniziale è impostata come schermata di avvio del dispositivo, che viene visualizzata dopo l'attivazione del dispositivo toccando il display dalla modalità standby.

Il dispositivo visualizza:

- località con il tempo nella località in questione
- icona di chiamata persa (se la chiamata proveniva da un dispositivo/numero aggiunto nella Rubrica)
- Icona per attivare la modalità Non disturbare
- icona per l'attivazione dei comandi HTTP (in base alla configurazione del dispositivo)
- data
- Ora

Dalla schermata iniziale del dispositivo è possibile accedere ai seguenti menu:



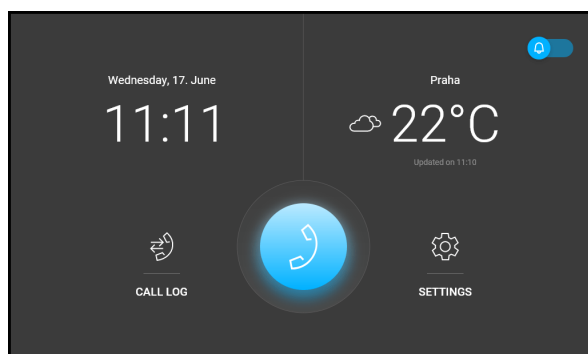

- Rubrica
- Registrazioni delle chiamate
- Impostazione

L'elemento principale della schermata iniziale è l'icona della cornetta del telefono di colore blu, che viene utilizzata per chiamare le destinazioni selezionate presenti nella rubrica. Se l'icona della cornetta è colorata di rosso, significa che il dispositivo **2N Indoor View Wi-Fi** non è possibile stabilire collegamenti telefonici. Questa condizione si verifica se il dispositivo ha un indirizzo IP non instradabile (0.0.0.0) o non riesce ad accedere a My2N o al proxy SIP.



### SUGGERIMENTO





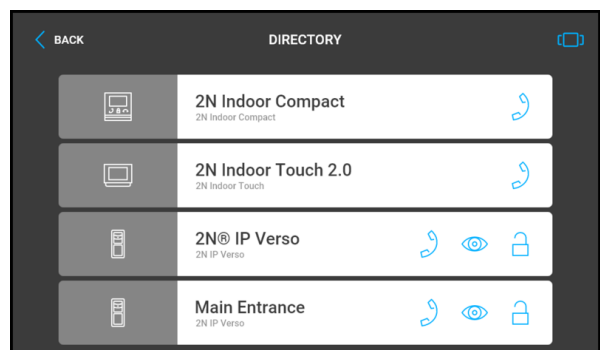

Una pressione prolungata sulla posizione e sulla sezione meteo attuale nella schermata principale visualizzerà automaticamente la sezione Impostazioni > Meteo.

Azioni possibili	Esecuzione	Il risultato dell'azione
Visualizza il menu Rubrica		Apparirà <a href="#">Menù rubrica (p. 52)</a> .
Visualizza il menu Registri chiamate		Apparirà <a href="#">Menù registro chiamate (p. 54)</a> contenente l'elenco delle chiamate effettuate.
Attiva la modalità Non disturbare		Si accende <a href="#">Modalità non disturbare (p. 69)</a> e verrà visualizzata una notifica sull'attivazione.
Visualizza il menu Impostazioni		apparirà sul display del dispositivo <a href="#">Menù Impostazioni (p. 55)</a> .
Invio impostato comando HTTP	Premere l'icona impostata del comando HTTP	Un comando HTTP viene inviato a un dispositivo esterno.

## Menù rubrica



Nel menu Rubrica viene visualizzata una panoramica dei contatti e delle fotocamere esterne collegate.



Azioni possibili	Esecuzione	Il risultato dell'azione
Effettua una chiamata in uscita		Viene effettuata una chiamata in uscita alla destinazione del contatto selezionato.
Sblocca il blocco del dispositivo di destinazione		Il codice di sblocco impostato per quel dispositivo di destinazione viene inviato al dispositivo di destinazione e, se il codice è compatibile con il dispositivo, il blocco del dispositivo di destinazione viene sbloccato. Se non è impostato alcun codice di sblocco, al dispositivo verrà inviato il codice di sblocco predefinito.
<div style="border: 1px solid gray; padding: 10px; background-color: #f0f0f0;">  <p><b>NOTA</b> Se sul dispositivo non è impostato un codice di sblocco e non è impostato il codice di sblocco predefinito, il pulsante di blocco non viene visualizzato.</p> </div>		
Visualizza i dettagli del dispositivo.		Se è disponibile una fotocamera, verrà visualizzata un'anteprima della fotocamera del dispositivo.
Invio impostato comando HTTP in una chiamata.	Premere l'icona impostata del comando HTTP	Un comando HTTP viene inviato a un dispositivo esterno.
Cambia la visualizzazione della rubrica	 / 	Le voci della rubrica possono essere visualizzate in due modi: <ul style="list-style-type: none"> <li>• nell'elenco seguente: per selezionare utilizzare lo scorrimento su e giù,</li> <li>• su riquadri uno accanto all'altro: per selezionare viene utilizzato lo scorrimento da destra a sinistra.</li> </ul>

## Menù registro chiamate

I registri delle chiamate possono essere visualizzati premendo l'icona .

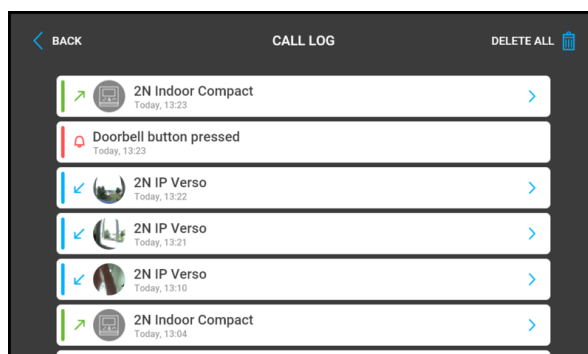

Il dispositivo visualizza un elenco di tutte le chiamate effettuate, inclusa data, ora, stato (in uscita , in arrivo  o mancato ) e informazioni da dove è stata effettuata la chiamata o verso quale destinazione è stata effettuata la chiamata.

Il numero massimo di record è 20 chiamate. La configurazione del dispositivo consente di visualizzare un avviso sullo stato del contatto della porta (porta aperta troppo a lungo, porta aperta forzatamente) sulla panoramica delle registrazioni e sui dettagli delle registrazioni.



### ATTENZIONE

Il riavvio del dispositivo cancellerà l'elenco di tutte le chiamate.

Azioni possibili	Esecuzione	Il risultato dell'azione
Visualizzazione dei dettagli della chiamata	 oppure toccando la linea della chiamata selezionata	Verranno visualizzate le informazioni sulla chiamata e un'anteprima della fotocamera del dispositivo, se disponibile.  Se durante la chiamata sono state acquisite schermate, verranno visualizzate nei dettagli della chiamata ed è possibile passare dall'una all'altra. L'ora in cui sono state scattate le immagini è mostrata nell'angolo in alto a destra.
Effettua una chiamata in uscita	 nei dettagli della chiamata	Viene effettuata una chiamata in uscita alla destinazione del record selezionato.

Azioni possibili	Esecuzione	Il risultato dell'azione
Sblocca il blocco del dispositivo selezionato	 nei dettagli della chiamata	Il codice di sblocco impostato per quel dispositivo di destinazione viene inviato al dispositivo di destinazione e, se il codice è compatibile con il dispositivo, il blocco del dispositivo di destinazione viene sbloccato. Se non è impostato alcun codice di sblocco, al dispositivo verrà inviato il codice di sblocco predefinito.



**NOTA**

Se sul dispositivo non è impostato un codice di sblocco e non è impostato il codice di sblocco predefinito, il pulsante di blocco non viene visualizzato.

## Menù Impostazioni

Premere il pulsante  nella schermata iniziale per visualizzare la sezione Impostazioni dispositivo. Il menu delle impostazioni viene utilizzato per configurare il dispositivo a livello locale.

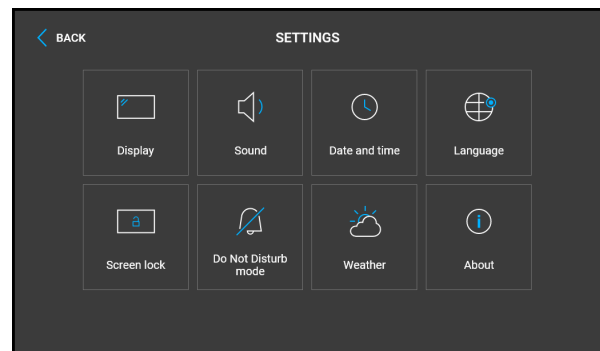

## Schermo

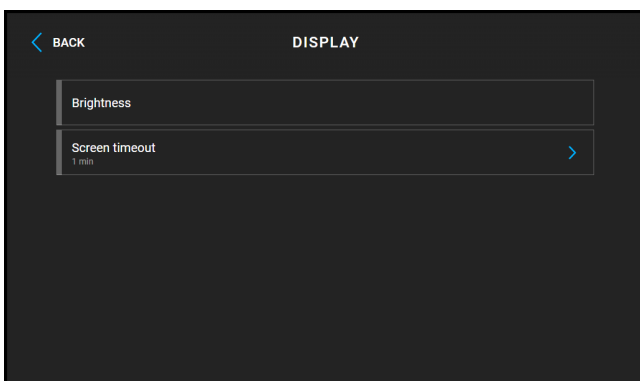

**Luminosità** – imposta il valore di retroilluminazione del display.

**Visualizza il ritardo di spegnimento** – ritardo temporale dopo il quale il dispositivo passa automaticamente alla modalità Sleep in caso di inattività.

**Blocco schermo** – attiva/disattiva il blocco dello schermo o anche chiamato blocco genitori.

Quando attivi il blocco del dispositivo, devi inserire un codice PIN utilizzato per bloccare lo schermo. Lo stesso PIN sarà richiesto per sbloccare lo schermo

### Suono

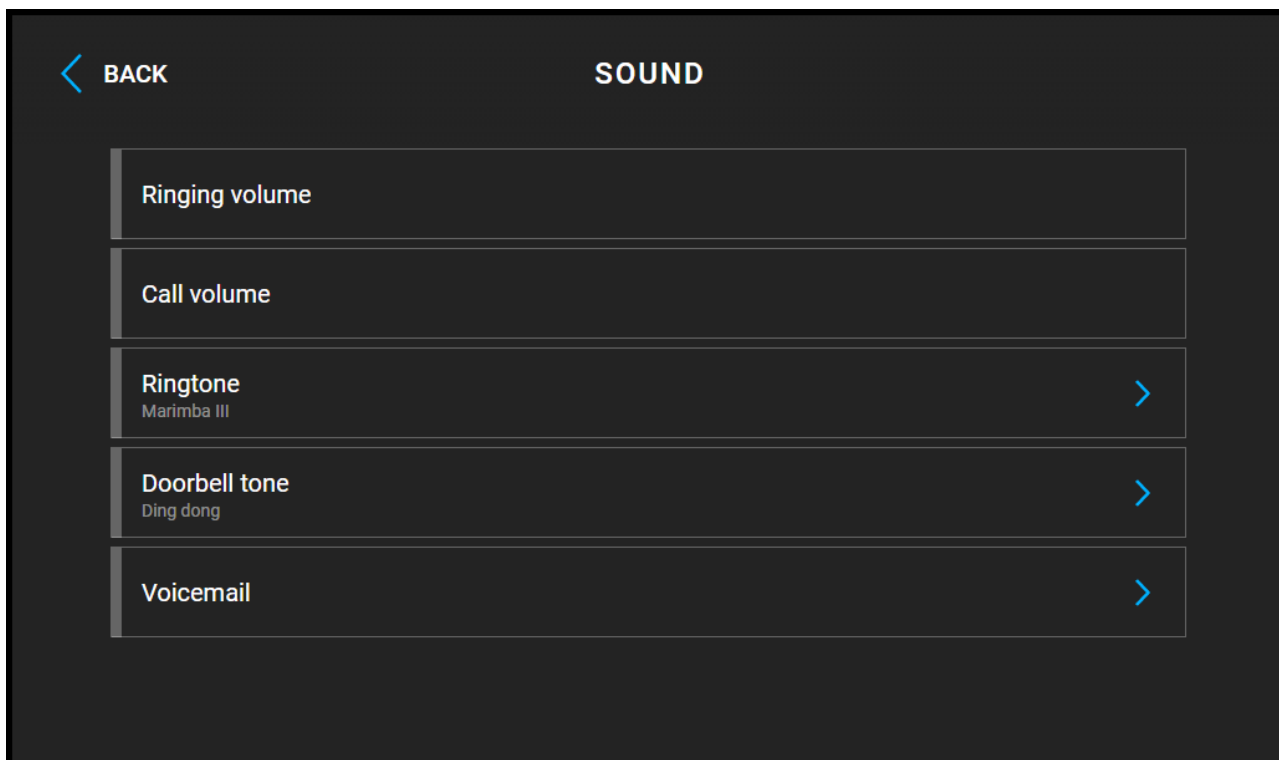

**Volume della suoneria** – imposta il volume di segnalazione delle chiamate in arrivo.

**Volume delle chiamate** – regola il volume della telefonata.

**Suoneria** – imposta la suoneria delle chiamate in arrivo sul dispositivo.

**Tono del campanello** – imposta il suono riprodotto quando viene utilizzato il campanello.

**Registratore** – imposta le modalità di segreteria telefonica direttamente sul dispositivo. Questa funzione consente di lasciare un messaggio che viene riprodotto al chiamante se il dispositivo non risponde alla chiamata in arrivo. È possibile consentire al chiamante di registrare un messaggio che viene salvato nella segreteria telefonica del dispositivo e può essere riprodotto successivamente sul dispositivo. Queste impostazioni sono particolarmente utili in un ambiente lavorativo o personale in cui è importante mantenere la comunicazione anche in assenza.



- **Seleziona la registrazione** – imposta un messaggio di assenza da far ascoltare al chiamante. In questa impostazione è possibile effettuare una nuova registrazione tramite il microfono del dispositivo.

- **Lingua di registrazione predefinita** – imposta la lingua di registrazione se è selezionata la registrazione predefinita.
- **Permetti di lasciare un messaggio** – l'attivazione di questa funzionalità consente al chiamante di lasciare un messaggio che verrà salvato sul dispositivo. Dopo la riproduzione del messaggio di assenza verrà emesso un segnale acustico e successivamente inizierà una registrazione della durata massima di 20 secondi, in cui il messaggio registrerà sia audio che video, a seconda delle capacità del dispositivo chiamante. Terminando la chiamata è possibile terminare prima la registrazione del messaggio. Se questa funzione è disabilitata verrà riprodotto solo il messaggio di assenza e poi la chiamata verrà terminata.
- **Tempo di squillo prima dell'attivazione della segreteria telefonica** – imposta la durata dello squillo di una chiamata in arrivo, dopo la quale viene riprodotto al chiamante un messaggio di assenza.

## Data e ora

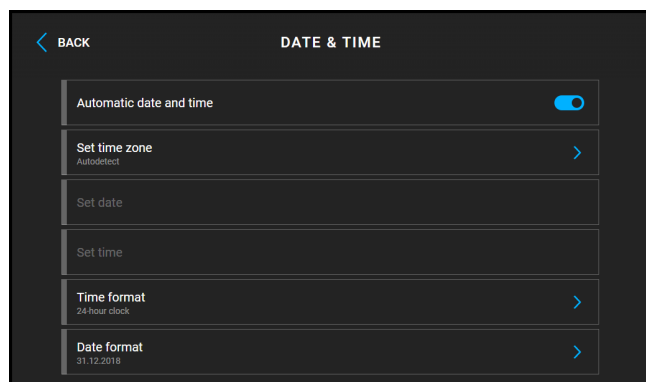

**Data e ora automaticamente** – attiva la modalità in cui verranno utilizzate la data e l'ora della rete.

**Impostazione del fuso orario** – imposta il fuso orario per il luogo di installazione del dispositivo. L'impostazione determina lo spostamento dell'ora e le transizioni tra l'ora legale e quella invernale.

**Impostazione della data** – utilizzato per impostare manualmente la data.

**Impostazioni orario** – utilizzato per l'impostazione manuale dell'ora.

**Formato orario** – imposta il formato di visualizzazione dell'ora.

**Formato data** – imposta il formato di visualizzazione della data.

## Lingua

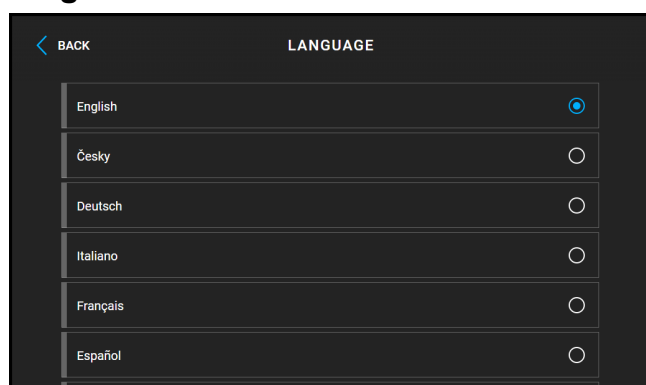

**Lingua** – imposta la lingua dei testi visualizzati sul display. È possibile selezionare una delle otto lingue predefinite.

**Lingua dell'utente** – imposta la lingua dei testi visualizzati sul display dal file della lingua caricato della localizzazione dell'utente.

## Modalità non disturbare

**Modalità Non Disturbare** - abilita/disabilita la modalità Non Disturbare. Ciò consente di disattivare la suoneria di una chiamata in arrivo durante il periodo di tempo in cui questa modalità è attivata. Per impostazione predefinita, la Modalità Non Disturbare non si applica alla notifica del campanello, vale a dire che la suoneria di una chiamata in arrivo è disattivata, mentre il tono del campanello è attivo. Questo comportamento può essere modificato utilizzando l'interfaccia di configurazione web del dispositivo in **Chiamate > Configurazione chiamate > parametro Modalità DND per il pulsante campanello**.

**Rifiuta le chiamate in modalità Non disturbare** – quando questa funzione è attiva il dispositivo rifiuta direttamente le chiamate in modalità non disturbare. La funzione può essere utilizzata per il reindirizzamento immediato in assenza, ad esempio, ad una chiamata su un telefono cellulare.

**Disattiva la suoneria in modalità Non disturbare** – se questa funzione è attivata, il dispositivo non suonerà in modalità non disturbare quando viene premuto il pulsante del campanello.

## Tempo atmosferico

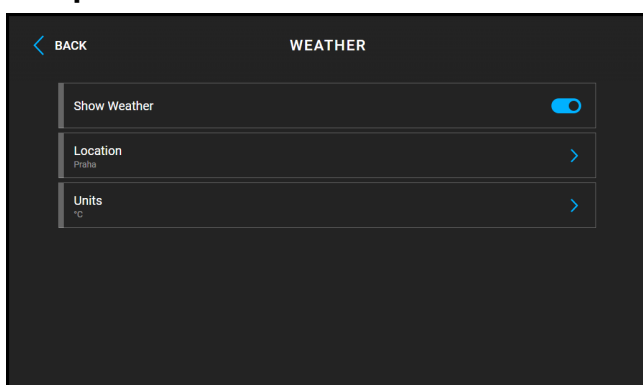

**Visualizza il meteo** – mostra o nasconde le informazioni sul meteo attuale nella schermata principale.

**Posizione** – la posizione delle previsioni del tempo in cui si trova questo dispositivo. La posizione può essere impostata premendo brevemente la sezione con le informazioni meteo nella schermata principale, all'utente verrà automaticamente mostrata la sezione Meteo / Impostazioni. È possibile utilizzare la tastiera per inserire il nome della località con i segni diacritici. Il valore della località predefinito è Praga.

**Unità** – permette di impostare la visualizzazione in unità metriche (°C) o imperiali (°F).

## Impostazioni avanzate

Le impostazioni avanzate sono accessibili senza codice nelle impostazioni di fabbrica. Dopo aver modificato la password predefinita per l'interfaccia di configurazione web, è necessario un codice per l'accesso. Il codice per accedere alle impostazioni avanzate viene impostato nell'interfaccia di configurazione web (**Personalizzazione > Display > Hardware > Abilita l'accesso alle impostazioni avanzate**).



## Impostazioni di rete



### NOTA

Le impostazioni di rete possono essere effettuate anche nell'interfaccia di configurazione web, in **Sistema > Connessione di rete**.

## Generalmente

- **Utilizzare un server DHCP** – consente l'acquisizione automatica di un indirizzo IP da un server DHCP nella rete locale. Se la rete non dispone di un server DHCP o non può essere utilizzata per qualche altro motivo, utilizzare le impostazioni di rete manuali.
- **Impostazioni dell'indirizzo IP statico** – imposta un indirizzo IP statico, una netmask e un gateway predefinito. I parametri vengono utilizzati se il parametro Usa server DHCP non è abilitato.
- **Modalità porta richiesta** – modalità preferita della porta dell'interfaccia di rete (Automatica o Half Duplex – 10 Mbps). Consente di ridurre la velocità di trasmissione a 10 Mbps nel caso in cui l'infrastruttura di rete utilizzata (cablaggio) non sia affidabile per il funzionamento a 100 Mbps.
- **Modalità offerte** – seleziona le modalità che verranno offerte durante la negoziazione automatica.

## Tipo di connessione

La modifica dell'interfaccia di rete avrà effetto solo dopo il riavvio del dispositivo.

- **Ethernet** – cambia l'interfaccia di rete per la connessione tramite un cavo Ethernet.
- **Wifi** – cambia l'interfaccia di rete per connettersi tramite una rete Wi-Fi.
- **Trova una rete wireless** – consente la selezione dalle reti Wi-Fi disponibili quando l'interfaccia di rete Wi-Fi è attivata. Quando selezioni una rete Wi-Fi sicura, ti verrà richiesta una password.

## Riavviare il dispositivo

L'intero processo di riavvio dura circa 30 secondi. Al termine del riavvio, quando il dispositivo ottiene il proprio indirizzo IP, verrà visualizzata automaticamente una finestra di accesso.

## Informazioni sul dispositivo

Usa questa sezione per visualizzare le informazioni di base sul dispositivo (numero di serie, indirizzo MAC, versione FW, indirizzo IP del dispositivo...).

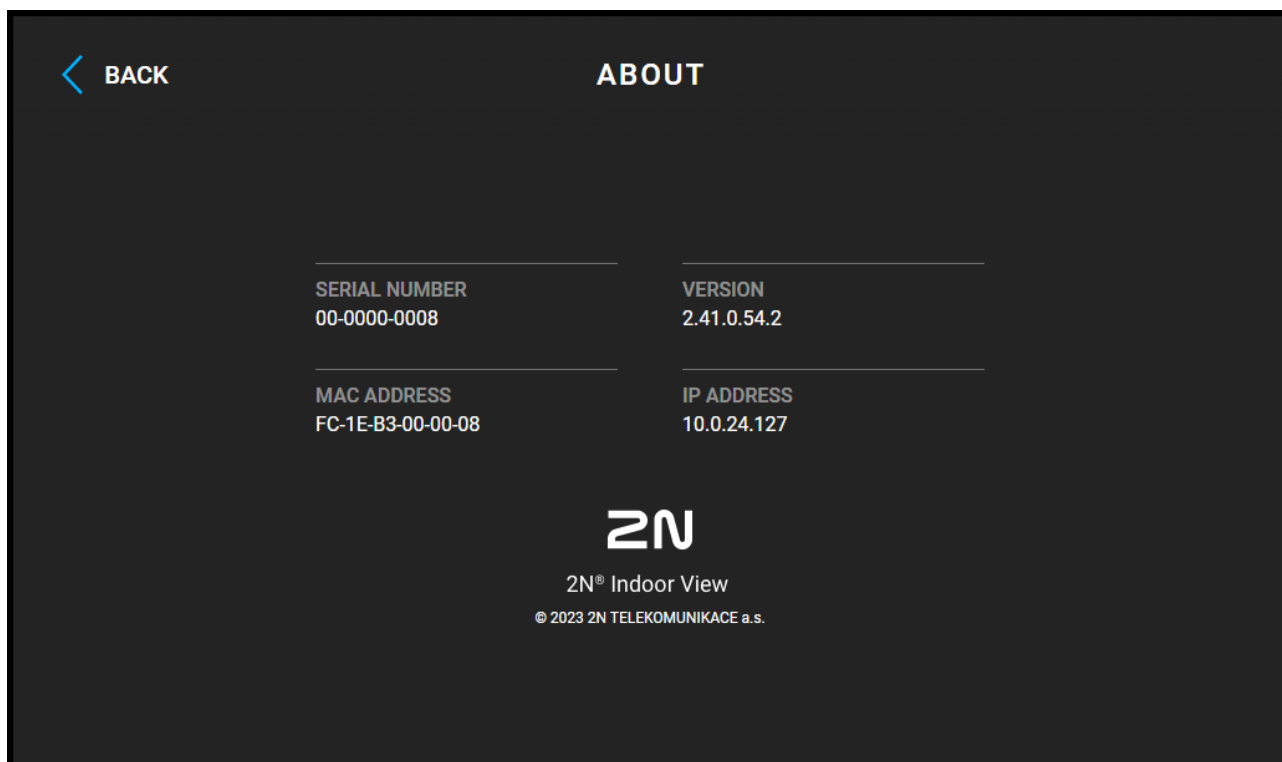

## Centro di controllo



### NOTA

Il centro di controllo non è disponibile in modalità Hotel.

Il centro di controllo consente di accedere rapidamente alle funzioni selezionate del dispositivo e di inviare comandi HTTP API. È possibile accedere al Centro di controllo dalla schermata Home scorrendo il dito da sinistra a destra.

I parametri del componente Control Center e la loro posizione sono impostati nella vecchia versione dell'interfaccia di configurazione web, sotto **Services > Control Center**.

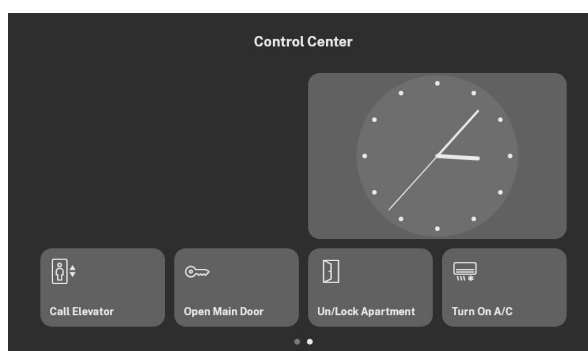

## Modalità albergo

In modalità Hotel, il dispositivo può effettuare una chiamata a un contatto preimpostato e ricevere chiamate in arrivo. Il dispositivo visualizza l'ora e le informazioni meteorologiche. Altre funzioni sono limitate. Non è possibile impostare la modalità Non disturbare dal dispositivo. Il dispositivo non consente l'accesso al menu Rubrica, al menu Registri chiamate e al menu Impostazioni. Il dispositivo non consente l'accesso rapido alle impostazioni meteo. Il dispositivo non visualizza notifiche (ad esempio per le chiamate perse, gli stati dei contatti porta, ecc.)

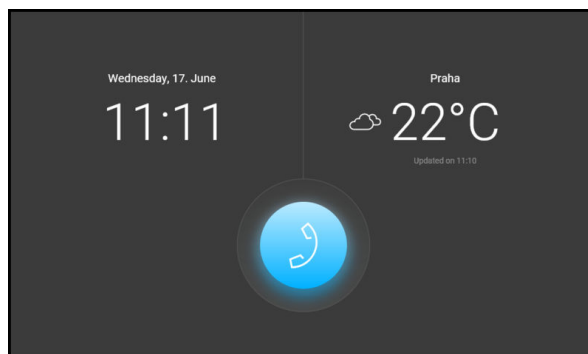









La modalità Hotel passa alla modalità Sleep dopo un tempo preimpostato.





### NOTA

La modalità hotel si attiva nell'interfaccia di configurazione web (**Personalizzazione > Display > scheda Impostazioni > parametro Modalità apparecchio**).

Azioni possibili	Esecuzione	Il risultato dell'azione
Invio impostato comando HTTP	Premere l'icona impostata del comando HTTP	Un comando HTTP viene inviato a un dispositivo esterno.
Effettua una chiamata in uscita		Viene avviata la chiamata al contatto preimpostato. Il contatto viene specificato nell'interfaccia di configurazione web. Per il contatto nella Directory, attivi il parametro <b>Chiamata dopo pressione breve in modalità Hotel</b> .
Ricevere una chiamata in arrivo	 oppure toccare il display al di fuori delle altre icone	La connessione con l'altro dispositivo è stabilita, la chiamata è in corso.

Azioni possibili	Esecuzione	Il risultato dell'azione
Disattiva la suoneria		La suoneria per una chiamata in arrivo interrompe la riproduzione. La chiamata in arrivo non viene terminata.
Fine della chiamata		La chiamata in uscita viene interrotta. / La chiamata in arrivo viene rifiutata. / La chiamata in corso viene interrotta.
Sblocca il blocco del dispositivo di destinazione  (in una chiamata in corso)		<p>Il codice di sblocco impostato per quel dispositivo di destinazione viene inviato al dispositivo di destinazione e, se il codice è compatibile con il dispositivo, il blocco del dispositivo di destinazione viene sbloccato. Se non è impostato alcun codice di sblocco, al dispositivo verrà inviato il codice di sblocco predefinito.</p> <p>Lo sblocco della porta è segnalato da un segnale acustico e dal lampeggiamento verde del pulsante di blocco.</p>
<div style="display: flex; align-items: center; justify-content: center;">  <p><b>NOTA</b> Se sul dispositivo non è impostato un codice di sblocco e non è impostato il codice di sblocco predefinito, il pulsante di blocco non viene visualizzato.</p> </div>		
Disattivazione dell'audio della chiamata  (in una chiamata in corso)		<p>Dispositivo <b>2N Indoor View Wi-Fi</b> non trasmette l'audio al dispositivo chiamato.</p> <p>L'icona del microfono diventa rossa.</p> <p>Durante una chiamata in corso viene visualizzato "Nessuno può sentirti".</p>
Modificare il volume della chiamata		Il volume della chiamata aumenta o diminuisce di un livello ogni volta che si preme + o - o si sposta la scala.
Cambia la visualizzazione della telecamera del dispositivo chiamato	 (può essere visualizzato solo dopo la selezione  )	L'anteprima della telecamera passa alla telecamera successiva assegnata al dispositivo. Il numero mostrato nell'icona indica di quale telecamera si tratta nella sequenza.





Azioni possibili	Esecuzione	Il risultato dell'azione
Mettere a fuoco l'anteprima della fotocamera su un volto	(può essere visualizzato solo dopo la selezione  )	L'anteprima della fotocamera si sposta sul volto dell'utente che si trova vicino al dispositivo.
Cattura uno screenshot		L'immagine verrà salvata nei dettagli della registrazione della chiamata. È possibile salvare fino a 5 immagini per una registrazione.





## Stati operativi

Questo capitolo contiene una descrizione di base degli scenari utente e degli stati che si verificano durante l'utilizzo del dispositivo **2N Indoor View Wi-Fi** può verificarsi, un elenco delle opzioni a disposizione dell'utente negli stati indicati e il risultato atteso di tali azioni.

### Segnalazione degli stati operativi

Il dispositivo segnala cambiamenti e transizioni tra diversi stati operativi tramite messaggi sonori. Esiste un tipo diverso di messaggio per ciascun tipo di modifica dello stato. L'elenco delle singole segnalazioni è riportato nella seguente tabella:

Segnalazione sonora	Stato
	<p><b>Avviata l'applicazione interna</b></p> <p>All'accensione o al riavvio del dispositivo, viene avviata l'applicazione interna.</p>
	<p><b>Connesso alla rete locale, indirizzo IP ricevuto</b></p> <p>Dopo aver avviato l'applicazione interna, il dispositivo accede alla rete locale.</p>
	<p><b>Disconnesso dalla rete locale, indirizzo IP perso</b></p> <p>Disconnesso dalla rete locale, indirizzo IP perso</p>
	<p><b>Numero di telefono non valido o codice di attivazione dello switch non valido</b></p> <p>Il dispositivo consente di inserire un codice per aprire la porta. Questo segnale suona quando vengono immessi valori non validi.</p>

Segna- lazione sonora	Stato
	<p><b>Ripristina i parametri di rete</b></p> <p>Dopo aver acceso l'alimentazione, è possibile modificare i parametri di rete utilizzando l'hardware, vedere <a href="#">Una guida veloce (p. 18)</a>.</p>
	<p><b>Segnalazione dell'avvicinarsi della fine della chiamata</b></p> <p>Il dispositivo consente di impostare un limite di tempo trascorso il quale la chiamata viene terminata, in <b>Chiamate &gt; Impostazioni generali &gt; Limite di tempo della chiamata</b>.</p>
	<p><b>Segnalazione di conferma dell'interno di chiamata</b></p> <p>La chiamata può essere estesa premendo un tasto sul telefono VoIP.</p>
	<p><b>Chiamata connessa quando si chiama da un telefono VoIP a un dispositivo</b></p> <p>Quando viene effettuata una chiamata da un telefono VoIP al dispositivo, viene riprodotto un breve tono per segnalare che la chiamata è connessa.</p>

## Chiamate

In questo stato è in corso una connessione o un tentativo di connessione a un altro dispositivo. Funzione **2N Indoor View Wi-Fi** sono limitati, non è possibile passare alla home page e accedere ai singoli menu. Le possibili azioni sono elencate nella tabella seguente.

Il display mostra l'anteprima della telecamera, se disponibile .

All'interno di questo stato, sul dispositivo potrebbe essere in corso uno dei seguenti tipi di chiamate:

- **Chiamata in uscita**, che viene avviato dall'unità di risposta **2N Indoor View Wi-Fi**.
- **Chiamata in arrivo**, che tenta di stabilire una connessione con la segreteria telefonica **2N Indoor View Wi-Fi**.
- **Chiamata in corso**, se viene stabilita la connessione tra i dispositivi, il suono viene trasmesso e, se disponibile, viene visualizzata l'anteprima della fotocamera.

### Chiamata in uscita

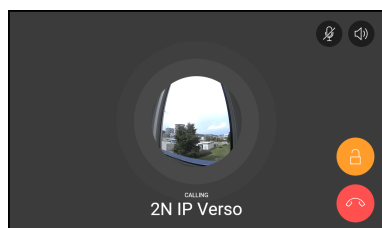











### Chiamata in arrivo



### Chiamata in corso



Azioni possibili	Esecuzione	Il risultato dell'azione
Ricevere una chiamata in arrivo	 oppure toccare il display al di fuori delle altre icone	La connessione con l'altro dispositivo è stabilita, la chiamata è in corso.
Fine della chiamata		La chiamata in uscita viene interrotta. / La chiamata in arrivo viene rifiutata. / La chiamata in corso viene interrotta.  Verrà visualizzata la schermata iniziale di <a href="#">#UUID-82bb64ca-cbbf-710c-fa17-2f3f210f7175 (p. 51)</a> .
Sblocca il blocco del dispositivo di destinazione		Il codice di sblocco impostato per quel dispositivo di destinazione viene inviato al dispositivo di destinazione e, se il codice è compatibile con il dispositivo, il blocco del dispositivo di destinazione viene sbloccato. Se non è impostato alcun codice di sblocco, al dispositivo verrà inviato il codice di sblocco predefinito.  Lo sblocco della porta è segnalato da un segnale acustico e dal lampeggiamento verde del pulsante di blocco.
<div style="background-color: #f0f0f0; padding: 10px; border: 1px solid #ccc;"> <div style="display: flex; align-items: center;">  <div> <p><b>NOTA</b></p> <p>Se sul dispositivo non è impostato un codice di sblocco e non è impostato il codice di sblocco predefinito, il pulsante di blocco non viene visualizzato.</p> </div> </div> </div>		
Disattivazione dell'audio della chiamata		Dispositivo <b>2N Indoor View Wi-Fi</b> non trasmette l'audio al dispositivo chiamato.  L'icona del microfono diventa rossa.  Durante una chiamata in corso viene visualizzato "Nessuno può sentirti".  Il pulsante del microfono lampeggia in giallo.  Eseguendo nuovamente l'azione verrà riattivato l'audio.

Azioni possibili	Esecuzione	Il risultato dell'azione
Modificare il volume della chiamata		Il volume della chiamata aumenta o diminuisce di un livello ogni volta che si preme + o - o si sposta la scala.
Disattiva la suoneria		La suoneria smetterà di suonare. La chiamata in arrivo non viene terminata.
Cambia la visualizzazione della telecamera del dispositivo chiamato	 (può essere visualizzato solo dopo la selezione  .)	L'anteprima della telecamera passa alla telecamera successiva assegnata al dispositivo. Il numero mostrato nell'icona indica di quale telecamera si tratta nella sequenza.
Mettere a fuoco l'anteprima della fotocamera su un volto	(può essere visualizzato solo dopo la selezione  .)	L'anteprima della fotocamera si sposta sul volto dell'utente che si trova vicino al dispositivo.
Cattura uno screenshot		L'immagine verrà salvata nei dettagli della registrazione della chiamata. È possibile salvare fino a 5 immagini per una registrazione.
Invio impostato comando HTTP in una chiamata.	Premere l'icona impostata del comando HTTP	Un comando HTTP viene inviato a un dispositivo esterno.

## Modalità riposo

Il dispositivo **2N Indoor View Wi-Fi** entra in modalità Sleep dopo un determinato periodo di tempo in cui non esegue alcuna attività. Può determinare la durata di questo periodo in **Personalizzazione > Retroilluminazione** nella configurazione web. Durante la modalità Sleep, il consumo di energia che mantiene il dispositivo in funzione viene ridotto.

A seconda delle impostazioni di configurazione, il dispositivo può visualizzare:

- notifica dello stato del contatto porta,
- informazioni sul tempo attuale,
- data,
- tempo.



Azioni possibili	Esecuzione	Il risultato dell'azione
Fine della modalità di sospensione	Tocca un punto qualsiasi del display	Il dispositivo esce dalla modalità Sleep. Viene visualizzato <a href="#">Menù rubrica (p. 52)</a> , <a href="#">Schermo di casa (p. 51)</a> o <a href="#">Blocco del dispositivo(blocco schermo) (p. 67)</a> .

## Blocco del dispositivo(blocco schermo)

Quando si attiva il blocco del dispositivo **2N Indoor View Wi-Fi** è necessario inserire un codice PIN, che viene utilizzato per bloccare il dispositivo. Lo stesso codice PIN sarà richiesto per sbloccare il dispositivo.

Quando si riceve una chiamata con il dispositivo bloccato, il dispositivo suona e visualizza l'identificativo del chiamante con l'anteprima della telecamera, se disponibile. Non è possibile rispondere alla chiamata finché il dispositivo non viene sbloccato.

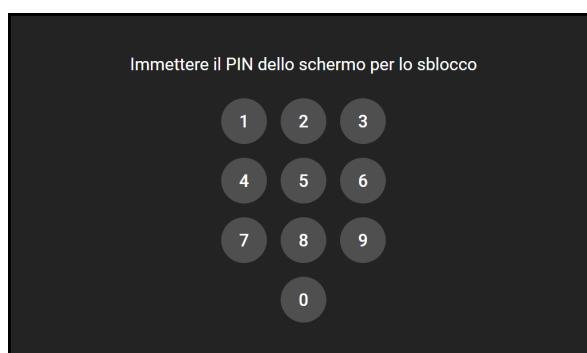

Azioni possibili	Esecuzione	Il risultato dell'azione
<p>Impostazioni di blocco del dispositivo</p>	<p>Attivazione della funzione e impostazione di un codice PIN di 4 cifre con successiva conferma</p>	<p>Il blocco è attivo.</p>
<p>Sblocco del blocco del dispositivo</p>	<p>Immettere correttamente il codice PIN</p>	<p>Il dispositivo è sbloccato ed è possibile passare ad altri stati operativi ed eseguire altre azioni.</p> <p>Se inserisci un codice PIN errato, ti verrà richiesto di correggerlo. Non esiste alcun limite al numero di tentativi di codice PIN errati.</p>

## Modalità non disturbare

La suoneria delle chiamate in arrivo è disattivata in modalità Non disturbare. In questa modalità è possibile accettare, rifiutare o terminare la chiamata, Vedere [Chiamate](#) (p. 64).

Durante una chiamata in arrivo, il display mostra un'anteprima della fotocamera, se disponibile, ID chiamante e messaggio *Chiamata in arrivo*.

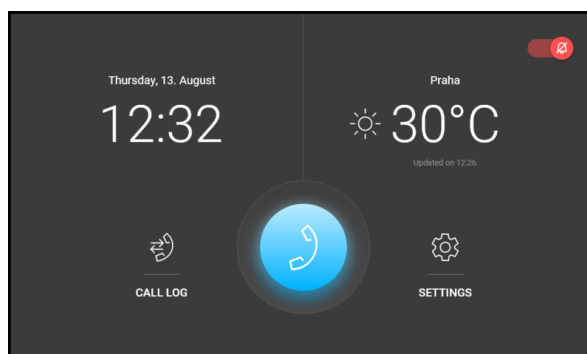



### ATTENZIONE

Il suono del campanello è attivo. Il tono del campanello in modalità Non Disturbare può essere regolato tramite l'interfaccia web (nella sezione Chiamate > [Impostazioni generali](#) > Chiamate in arrivo > Modalità non disturbare per pulsante campanello).

Nella modalità Non Disturbare è inoltre possibile impostare il dispositivo per il rifiuto automatico delle chiamate (direttamente sul dispositivo o nella sezione Chiamate > Impostazioni generali > Chiamate in arrivo > Rifiuto chiamate in modalità Non Disturbare) e l'attivazione e disattivazione automatica del modalità in base ai profili orari creati (nella sezione Chiamate > [Impostazioni generali](#) > Chiamate in arrivo > Modalità Non disturbare con profilo orario).

Quando la modalità Hotel è attiva, il dispositivo non potrà essere messo in modalità Non disturbare e l'icona Non disturbare nella schermata iniziale verrà nascosta.

Azioni possibili	Esecuzione	Il risultato dell'azione
Attiva la modalità Non disturbare	 nella schermata iniziale o nel menu Impostazioni	La modalità Non disturbare è attivata. La modalità Non disturbare può essere disattivata premendo nuovamente brevemente il pulsante  .

## Controllo del dispositivo

Azioni possibili	Esecuzione	Il risultato dell'azione
Disattiva la modalità Non disturbare	 nella schermata iniziale o nel menu Impostazioni	La modalità Non disturbare è disattivata e l'icona della campana diventa bianca.

## Manutenzione - pulizia

**2N Indoor View Wi-Fi** non contiene componenti dannosi per l'ambiente. Smaltire il dispositivo in conformità con le normative legali applicabili.

Quando si utilizza il dispositivo, la superficie si sporca. Per rimuovere lo sporco è solitamente sufficiente un panno morbido inumidito con acqua pulita.



### **ATTENZIONE**

Utilizzare il prodotto per gli scopi per i quali è stato progettato e realizzato, in conformità con il presente manuale. Il produttore si riserva il diritto di apportare modifiche al prodotto rispetto alla documentazione presentata, che porteranno ad un miglioramento delle proprietà del prodotto.

**Raccomandiamo di seguire questi principi durante la pulizia:**

- Non utilizzare detersivi a base di alcol.
- Non utilizzare detersivi aggressivi (sabbia per stoviglie, Savo, ecc.).
- Si consiglia di pulire con tempo asciutto, quando l'acqua che penetra si asciugherà rapidamente.

## Risoluzione dei problemi

Sul sito web è possibile trovare i problemi risolti più frequentemente <https://www.2n.com/faqs>.

## Parametri tecnici

### 2N Indoor View Wi-Fi

Tipo di alimentazione	Consumo	Protezione da inversione di polarità	Potenza quiescente
PoE, IEEE 802.3af (consigliato)	12 W	✓	2,9 W
Adattatore 12 V CC ±10%; 1A	12 W	✓	2,9 W

#### L'interfaccia utente

Controllo	pannello tattile capacitivo
Schermo	7" con risoluzione 1024 × 600 pixel

#### Protocollo di segnalazione

FRECCIA	UDP, TCP, TLS
---------	---------------

#### Audio

Microfono	Integrato
Altoparlante	2 W integrato

Uscita per circuito induttivo	600 mV RMS
-------------------------------	------------

## Parametri tecnici

### Flusso audio

Protocolli	RTP, RTSP
Codec	G.711, G.729, G.722, L16/16kHz

### Flusso video

Protocolli	RTP, RTSP, HTTP
Codec	H.264
Risoluzione video	1280 x 720 px

### Interfaccia

POSTERIORE	10/100BaseT, RJ-45; Cat5e o superiore
Wifi	2,4/5 GHz 802.11a/b/g/n/ac
2 fili 10 Mbit	2N 2 fili -IP 10 Mbit, cavo cat3 monofilare 24AWG raccomandato

### Ingresso dal campanello

Tipo di ingresso	Contatto di commutazione (pulsante o relè)
Tipo di contatto	Normalmente aperto (NO)

Parametri di contatto

Max. 50 V / 5 mA, DC

## Parametri tecnici

### Parametri meccanici

Dimensioni (L x A x P)		193 × 157 × 50 mm
Massa	Unità principale	555 g
Temperatura di esercizio		da 0 a 50°C
Umidità relativa operativa		Dal 10 al 90% senza condensa
Temperatura di conservazione		da -20 a 70°C
Altitudine consigliata		fino a 2000 m

## Istruzioni generali e avvertenze

Prima di utilizzare questo prodotto, leggere attentamente questo manuale di istruzioni e seguire le istruzioni e le raccomandazioni in esso contenute.

Se il prodotto viene utilizzato in modo diverso da quello specificato nel presente manuale, il prodotto potrebbe non funzionare correttamente o essere danneggiato o distrutto.

Il produttore non si assume alcuna responsabilità per eventuali danni causati da un utilizzo del prodotto diverso da quello specificato nel presente manuale, vale a dire in particolare dal suo uso errato, dal mancato rispetto delle raccomandazioni e delle avvertenze.

Qualsiasi altro utilizzo o collegamento del prodotto, diverso dalle procedure e dai collegamenti specificati nel manuale, è considerato errato e il produttore non si assume alcuna responsabilità per le conseguenze causate da tali azioni.

Il produttore non è responsabile per danni o distruzione del prodotto causata da posizione, installazione inappropriata, funzionamento errato o uso del prodotto contrario a questo manuale di istruzioni.

Il produttore non è responsabile del cattivo funzionamento, del danneggiamento o della distruzione del prodotto a seguito di sostituzioni non professionali di parti o a seguito dell'utilizzo di pezzi di ricambio non originali.

Il produttore non è responsabile per perdite o danni al prodotto dovuti a disastri naturali o altri effetti delle condizioni naturali.

Il produttore non è responsabile per danni al prodotto causati durante il trasporto.

Il produttore non fornisce alcuna garanzia contro la perdita o il danneggiamento dei dati.

Il produttore non si assume alcuna responsabilità per danni diretti o indiretti causati dall'uso del prodotto in violazione di queste istruzioni o per il suo mancato funzionamento derivante dall'uso del prodotto in violazione di queste istruzioni.

Durante l'installazione e l'utilizzo del prodotto è necessario rispettare i requisiti legali o le disposizioni delle norme tecniche per l'installazione elettrica. Il produttore non è responsabile per danni o distruzione del prodotto o per eventuali danni causati al cliente se il prodotto viene maneggiato in violazione delle norme indicate.

Il cliente è tenuto a garantire a proprie spese la sicurezza del software del prodotto. Il produttore non è responsabile per danni causati da una sicurezza insufficiente.

Il cliente è tenuto a modificare la password di accesso al prodotto subito dopo l'installazione. Il produttore non è responsabile per danni derivanti dall'utilizzo della password di accesso originale.

Il produttore non è inoltre responsabile per i costi aggiuntivi sostenuti dal cliente in relazione alle chiamate verso linee con tariffa maggiorata.

### **Direttive, leggi e regolamenti**

**2N Indoor View Wi-Fi** è conforme alle seguenti linee guida e regolamenti:

#### **Unione Europea**

## Industria canadese

Questo dispositivo di Classe B è conforme alla norma canadese ICES/NMB-003.

## Legislazione del Giappone

本製品は、特定無線設備の技術基準適合証明を受けています。

この装置は、クラス A 機器です。この装置を住宅環境で使用すると電波妨害を引き起こすことがあります。この場合には使用者が適切な対策を講ずるよう要求されることがあります。VCCI-A

本製品は、シールドネットワークケーブル(STP)を使用して接続してください。また適切に接地してください。

本製品は電気通信事業者（移動通信会社、固定通信会社、インターネットプロバイダ等）の通信回線（公衆無線 LAN を含む）に直接接続することができません。本製品をインターネットに接続する場合は、必ずルータ等を経由し接続してください。

## Gestione dei rifiuti elettrici e delle batterie usate



Gli apparecchi elettrici usati e le batterie non rientrano nei rifiuti urbani. Uno smaltimento improprio potrebbe danneggiare l'ambiente!

Alla fine della loro vita utile, consegnare gli apparecchi elettrici domestici e gli accumulatori usati rimossi dall'apparecchio agli appositi punti di raccolta oppure riconsegnarli al venditore o al produttore, che ne garantirà il trattamento ecologico. Il reso è gratuito e non è vincolato all'acquisto di merce aggiuntiva. I dispositivi consegnati devono essere completi.

Non gettare le batterie nel fuoco, smontarle o cortocircuitarle.



2N Indoor View Wi-Fi – Manuale d'uso

© 2N Telekomunikace a. s., 2026

**2N.com**