



2N IP Safety

Installatiehandleiding



Inhoudsopgave

| | |
|--|-----------|
| Gebruikte symbolen en termen | 4 |
| Product Introductie | 5 |
| Belangrijkste kenmerken | 5 |
| Productvarianten | 6 |
| Accessoires | 7 |
| Accessoires voor installatie | 7 |
| Uitbreidingsmodules | 8 |
| Voeding | 9 |
| Licenties | 10 |
| Andere accessoires | 11 |
| De inhoud van het pakket controleren | 15 |
| Installatie | 16 |
| Mechanische installatie | 16 |
| Inbouwinstallatie | 18 |
| Oppervlakte-installatie | 22 |
| Elektrische installatie | 23 |
| Voeding van het apparaat | 23 |
| Versies van platen | 24 |
| Beschikbare schakelaars | 28 |
| Bedrading voor relaisaansluitingen | 29 |
| Verbinding maken met een lokaal netwerk | 31 |
| Aarding van mechanica | 32 |
| Overspanningsbeveiliging | 33 |
| Installatie van modules | 36 |
| Extra schakelaar | 36 |
| Veiligheidsrelais | 40 |
| Inductielus externe | 42 |
| Aarding van mechanica | 43 |
| De installatie voltooien | 44 |
| Een beknopte handleiding | 45 |
| Toegang tot de webconfiguratie-interface | 45 |
| Domeinnaam | 45 |
| IP-adres | 45 |
| Aanmelden bij de webconfiguratie-interface | 45 |
| Aanbevolen browsers | 46 |
| Configuratie met behulp van hardware | 46 |
| Start het apparaat opnieuw op | 46 |
| Het achterhalen van het IP-adres met behulp van hardware | 46 |
| Een statisch IP-adres instellen met de RESET-knop | 47 |
| Een dynamisch IP-adres instellen met de RESET-knop | 47 |
| Terugzetten naar fabrieksinstellingen met de RESET knop | 48 |
| Het achterhalen van het IP-adres van een apparaat | 48 |
| Een IP-adres krijgen met 2N IP Utility | 48 |
| Het achterhalen van het IP-adres met behulp van hardware | 50 |
| Het IP-adres vinden met de Snelkeuzeknop | 50 |
| Wisselen tussen het statische en dynamische IP-adres van een apparaat met de Speed Dial-toets | 51 |
| Het apparaat opnieuw opstarten | 51 |
| Het apparaat herstarten met de RESET-knop | 51 |
| Het apparaat opnieuw opstarten via de webconfiguratie-interface | 51 |
| Firmware-update | 52 |
| Terugzetten naar fabrieksinstellingen met de RESET knop | 52 |
| Fabrieksreset (versie 555v3) | 52 |
| Fabrieksreset (versie 555v2) | 53 |

| | |
|---|-----------|
| Het doorverbinden van gesprekken | 53 |
| Probleemoplossing | 55 |
| Technische parameters | 56 |
| Algemene tekeningen | 59 |
| Oppervlakte-installatie | 59 |
| Verzonken installatie - in gipsplaat | 59 |
| Algemene aanwijzingen en waarschuwingen | 61 |
| Richtlijnen, wetten en voorschriften | 61 |
| EU | 61 |
| Industry Canada | 62 |
| Wetgeving van Thailand | 62 |
| Verwerking van elektronisch afval en gebruikte accu's | 62 |

Gebruikte symbolen en termen

In de handleiding worden de volgende symbolen en pictogrammen gebruikt:



GEVAAR

Altijd naleven deze instructies om het risico op letsel te voorkomen.



WAARSCHUWING

Altijd naleven deze instructies om schade aan het apparaat te voorkomen.



LET OP

Belangrijke waarschuwing. Als u de instructies niet opvolgt, kan het apparaat defect raken.



TIP

Bruikbare informatie voor eenvoudiger en sneller gebruik of installatie.



OPMERKING

Procedures en advies voor effectief gebruik van apparaatfuncties.

Product Introductie

Dit hoofdstuk introduceert het product **2N IP Safety**, de mogelijke toepassingen en de voordelen van het gebruik ervan.

Belangrijkste kenmerken

2N IP Safety is een uiterst duurzame en betrouwbare IP-intercom die is uitgerust met een aantal handige functies die niet gebruikelijk zijn in apparaten in deze categorie. Dankzij de ondersteuning van de SIP-standaard en de compatibiliteit met bekende fabrikanten van IP PBX'en en telefoons, kan het alle VoIP-netwerkdiensten gebruiken.

2N IP Safety kan worden gebruikt als basis- of noodcommunicatieapparaat voor ingangen van gebouwen, ingangen van panden of garages, productiehallen, snelwegen, enz.

De belangrijkste voordelen van dit apparaat zijn:

Twee zeer gevoelige microfoons en een luidspreker (tot 10 W) - dankzij het geïntegreerde akoestische echo-onderdrukkingssysteem (AEC) is tweeweghoorbaarheid onder normale omstandigheden mogelijk, zelfs wanneer bellers tegelijkertijd praten.

Snelkiestoetsen - kan worden uitgerust met toetsen voor het bellen van vooraf ingestelde telefoonnummers. Voor elke toets kunnen maximaal drie telefoonnummers en beltijdprofielen worden ingesteld om ervoor te zorgen dat de gebelde partij altijd wordt bereikt.

Elektrische slotschakelaar - deze schakelaar kan bediend worden via het numerieke toetsenbord, PC-toepassingen of tijdens een gesprek vanaf elke telefoon. Indien nodig kan het apparaat worden aangevuld met een extra schakelmodule.

De installatie van het apparaat - is heel eenvoudig, u hoeft het alleen maar met een netwerkkabel op uw lokale computernetwerk aan te sluiten. Het apparaat kan worden gevoed via een 12V-voeding of rechtstreeks via het lokale netwerk als het PoE-technologie ondersteunt.

De configuratie van het apparaat - wordt uitgevoerd via een pc met een internetbrowser. Grote installaties kunnen gemakkelijk in bulk worden beheerd met 2N Access Commander.

Andere voordelen van het apparaat

Productvarianten

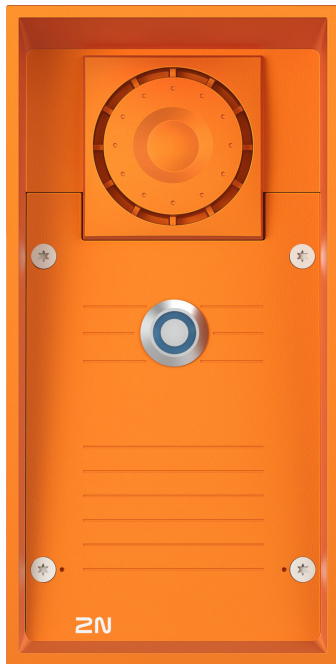

Bestelnummer: 9152101

2N IP Safety-hoofdtoestel - 1 toets, 10 W luidspreker

- IP69K
- 1 knop
- 10 W luidspreker
- Bediening van twee elektrische sloten
- Mogelijkheid om een extra schakelaar aan te sluiten



Bestelnummer: 9152102W

2N IP Safety-hoofdtoestel - 2 toetsen, luidspreker van 10 W

- IP69K
- 2 knoppen met INFO en SOS labels
- 10 W luidspreker
- Bediening van twee elektrische sloten

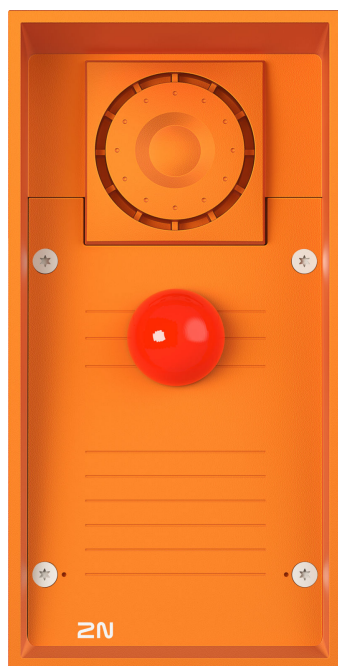

Bestelnummer: 9152101MW

2N IP Safety-hoofdtoestel - 1 noodknop, luidspreker van 10 W

- 1 rode noodknop
- 10 W luidspreker
- Extra duurzaam ontwerp
- Bediening van twee elektrische sloten
- Mogelijkheid om een extra schakelaar aan te sluiten

Accessoires

Accessoires voor installatie

Het apparaat **2N IP Safety** is bedoeld voor gebruik zowel binnen als buiten en vereist geen extra afdak.

Voor de installatie dient u een accessoires te selecteren, afhankelijk van de beoogde installatiemethode.

Alle **2N IP Safety** -units kunnen zonder extra accessoires worden gebruikt voor zowel inbouw- als opbouwinstallatie. Voor installatie in gipsplaat of holle bakstenen is echter een geschikte installatieset vereist.

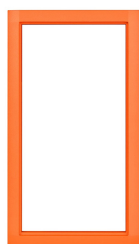

Bestelnummer: 9152000

Inbouwframe – oranje variant

Geschikt voor het afdekken van de rand van het apparaat bij installatie in een muur of gipsplaat.

Aluminium gietstuk.



Bestelnummer: 9151001

Inbouwinstallatiekast voor wandmontage

Het materiaal van de doos is roestvrij staal.



Bestelnummer: 9151002

Inbouwinstallatiekast voor gipsplaat



Bestelnummer: 9151005

Paal voor installatie in een standaard

De kolom maakt het mogelijk om het apparaat tot een hoogte van 120 cm vanaf de bovenkant van het apparaat te installeren.



Bestelnummer: 9151007

Dubbele kolom voor installatie

De dubbele kolom maakt een dubbele installatie van het apparaat mogelijk op hoogtes van 115 cm en 203 cm tot de bovenrand van het apparaat.



Bestelnummer: 9151006

Installatieadapter (US)

Uitbreidingsmodules



Bestelnummer: 9151010

Hulpschakelaar

Hiermee kunt u een tweede apparaat (actieve uitgang 12 V DC/max. 600 mA) of niet-kritieke apparaten zoals lampen (passieve relaisuitgang 30 V/1 A voor onbepaalde tijd) bedienen.

Inbegrepen is een beschermende schakelaar om de opening van het voorpaneel aan te geven **2N IP Safety**.



Bestelnummer: 9159050

Externe inductielus

Een externe inductielus verzendt draadloos geluid van **2N IP Safety** in het hoortoestel van een slechthorende persoon, zodat ze geluiden beter kunnen horen en waarnemen.

Bestelnummer: 9159010

Veiligheidsrelais



veiligheidsrelais is een eenvoudig extra apparaat om de veiligheid te verhogen. Voorkomt ongeoorloofde manipulatie van het slot

Het wordt geïnstalleerd tussen het beveiligde apparaat van waaruit het ook wordt gevoed en het slot dat het bedient.

Bestelnummer: 9159011

Wiegand-afscheider



De Wiegand-afscheider is ontworpen om twee afzonderlijk gevoede apparaten die met elkaar zijn verbonden door een Wiegand-bus galvanisch van elkaar te scheiden.

De Wiegand-separator beschermt beide aangesloten apparaten tegen verslechtering of beschadiging van de communicatie.

Bestelnummer: 9155198SET

Veiligheidspakket voor 2N-apparaten



Het beveiligingspakket zorgt voor een verhoogde beveiliging van de deur.

Het veiligheidspakket omvat een veiligheidsrelais, een beveiligingsschakelaar en een I/O-module.

Voeding

Bestelnummer: 91378100E (met EU-kabel)

Bestelnummer: 91378100US (met US-kabel)



PoE-injector, één poort

Voor het voeden van de intercom via een ethernetkabel bij afwezigheid van een PoE-switch.



Bestelnummer: 91341481E (met EU-kabel)

Bestelnummer: 91341481US (met US-kabel)

Gestabiliseerde voeding 12 V / 2 A

De voeding moet worden gebruikt wanneer er geen PoE-voeding wordt toegepast.



Bestelnummer: 932928

12V-transformator

Transformator voor netspanning 230 V.

Bestemd voor externe voeding van elektrische sloten.



Bestelnummer: 9159052

Voeding 12 V / 1 A voor 2N inductielus

De externe voeding voor de inductielus heeft een ingangsspanning van 230 V AC en een uitgangsspanning van 12 V DC.

Licenties



Bestelnummer: 9137909

Licence Gold

Inclusief licentie voor Enhanced Video, Enhanced Integration en Lift Control.



Bestelnummer: 9137910

Licentie InformaCast

Bestelnummer: 9137921

MS Teams license



TIP

- De afzonderlijke licentiefuncties worden vermeld in de tabel in de Configuratiehandleiding voor 2N IP-intercoms in het hoofdstuk [Licentiefuncties](#).
- Neem voor meer accessoires en specifieke aanbevelingen contact op met uw plaatselijke 2N-distributeur.

Andere accessoires

Bestelnummer: 9159013

Afsluitknop



De uitgangsknop wordt aangesloten op de logische ingang van het apparaat om de deur van binnenuit het gebouw te openen.

Bestelnummer: 9159012

Magneetcontact deur



Met de deurmontagekit kan de status van de deuropening worden gedetecteerd. Het wordt gebruikt om het apparaat als deurbeveiliging te gebruiken, om ontgrendelde deuren of geforceerde opening te detecteren.

Bestelnummer: 9134173

RFID-chipkaart MIFARE, 13,56 MHz



RFID-chipkaart, MIFARE Classic 1k type, 13,56 MHz.

Bestelnummer: 9134174



RFID-chip sleutelhanger MIFARE, 13,56 MHz

RFID-chip sleutelhanger, MIFARE Classic 1k type, 13,56 MHz.

Bestelnummer: 9134165E



RFID-chipkaart EM, 125 kHz

RFID-chipkaart, type EM4100, 125 kHz.

Bestelnummer: 9134166E



RFID-chipsleutelhanger EM, 125 kHz

RFID-chipsleutelhanger, type EM4100, 125 kHz.

Bestelnummer: 11202601



RFID-chipkaart MIFARE DESFire, 13,56 MHz

RFID-chip sleutelhanger, type MIFARE DESFire EV3 4 K, 13,56 MHz (ISO/IEC14443A).

Geschikt voor het coderen van gegevens in PICard Commander.

Pakket bevat 10 stuks.

Bestelnummer: 11202602



RFID sleutelhanger MIFARE DESFire, 13,56 MHz

RFID sleutelhanger, type MIFARE DESFire EV3 4 K, 13,56 MHz (ISO/IEC14443A).

Geschikt voor het coderen van gegevens in PICard Commander.

Pakket bevat 10 stuks.

Bestelnummer: 9137420E



Externe RFID-lezer, 125 kHz

Externe RFID-kaartlezer voor aansluiting op PC via USB-interface.

De lezer is geschikt voor systeembeheer en het toevoegen van EM41xx-kaarten (125 kHz) met behulp van de webgebaseerde apparaatconfiguratie of de toepassing PICard Commander.

Bestelnummer: 9137421E



Externe RFID-lezer, 13,56 MHz + 125 kHz, NFC/HCE

Externe RFID-kaartlezer voor aansluiting op PC via USB-interface.

De lezer is geschikt voor systeembeheer en het toevoegen van 13,56 MHz, 125 kHz kaarten en NFC/HCE-geschikte Android-apparaten met behulp van de webgebaseerde apparaatconfiguratie of de Access Commander app.

Geschikt voor het uploaden van MIFARE DESFire-kaarten naar de coderingstoepassing PICard Commander.

Het leest RFID-kaarten:

Ondersteunde RFID-kaarten 125 kHz:

- EM4x02
- NXP HiTag2

Ondersteunde RFID-kaarten 13,56 MHz:

- **ISO14443A** (MIFARE Classic, MIFARE Plus, MIFARE Mini, MIFARE Ultralight, MIFARE DESFire CSN only)
- **PicoPass** (HID iClass CSN, Picopass)
- **FeliCa** (Standard, Lite)
- **ST SR** (SR, SRI, SRIX)
- **My2N**
- **2N PICard**

Het apparaat kan ook 13,56 MHz 2N PICard RFID-kaarten lezen.

Bestelnummer: 9137424E



Externe beveiligde RFID-lezer, 13,56 MHz + 125 kHz, NFC/HCE

Externe RFID-kaartlezer voor aansluiting op PC via USB-interface.

De lezer is geschikt voor systeembeheer en het toevoegen van 13,56 MHz, 125 kHz kaarten en NFC/HCE-geschikte Android-apparaten met behulp van de webgebaseerde apparaatconfiguratie of de Access Commander app.

Geschikt voor het uploaden van MIFARE DESFire-kaarten naar de coderingstoepassing PICard Commander.

Het leest RFID-kaarten:

Ondersteunde RFID-kaarten 125 kHz:

- EM4x02
- HID Prox

Ondersteunde RFID-kaarten 13,56 MHz:

- **ISO14443A** (MIFARE Classic, MIFARE Plus, MIFARE Mini, MIFARE Ultralight, MIFARE DESFire CSN only)
- **PicoPass** (HID iClass CSN, Picopass)
- **FeliCa** (Standard, Lite)
- **ST SR** (SR, SRI, SRIX)
- **HID PAC** (HID SEOS, HID iClass SE, iClass SR, HID MIFARE DESFire with SIO, HID MIFARE Classic with SIO)
- **My2N**
- **2N PICard**

Bestelnummer: 9137410E



Extern IP-relais, 1 uitgang

Dankzij een apart IP-relais, dat via HTTP-commando's vanuit de intercom kan worden bediend, kan het apparaat vanaf elke afstand worden bediend.

Bestelnummer: 9159014EU/US/UK



2N 2Wire (set van 2 adapters en EU/US/UK-voeding)

Met de 2N 2Wire converter kunt u de bestaande tweedraadsbekabeling van de oorspronkelijke deurbel of huistelefoon gebruiken en er een willekeurig IP-apparaat op aansluiten. U hoeft niets te configureren, u hoeft alleen maar een 2N 2Wire-eenheid aan elke kant van de kabel te plaatsen en ten minste één ervan op de voeding aan te sluiten. De 2N 2Wire-eenheid levert dan PoE-voeding, niet alleen aan de tweede converter, maar ook aan alle aangesloten IP-eindapparaten.

De inhoud van het pakket controleren

Controleer voordat u met de installatie begint of de verpakking van het apparaat compleet is. Bevat:

1x **2N IP Safety**

1x Certificate of ownership

1x beknopte gebruikershandboek

1x installatie boormal

1x Torx 10 / Torx 20 dubbele sleutel

1x zeilringen (in de verpakking):

- 1x vervangbare grote tuleafdichting voor dikke kabel, uit één stuk
 - 1x plug groot, met moer
-

2x beslag voor bevestiging van het frame

1x aardklem met schroef

4x schroef (5 x 80 mm)

4x "intelligente" plug (8 x 50 mm)



OPMERKING

- Het inbouwmontageframe wordt niet standaard meegeleverd - apart verkrijgbaar onder bestelnr. 9152000.
- De set tules en pluggen is identiek aan de 2N IP Safety, maar de tules zijn al gemonteerd.

Installatie

Mechanische installatie

Installatievoorwaarden

Aan de volgende installatievoorwaarden moet worden voldaan om 2N IP Safety correct te installeren

- U moet een ruimte kiezen met voldoende ruimte voor de installatie.
- De deuvelgaten moeten de juiste diameter hebben. Als de gaten te groot zijn, kunnen de deuveldoppen eruit getrokken worden! Gebruik in dit geval constructielijm om de pluggen vast te zetten.
- Als deuveldoppen van mindere kwaliteit worden gebruikt, bestaat het risico dat ze eruit worden getrokken!
- Er moet voor voldoende gatdiepte worden gezorgd! De lengte van de deuveldoppen bedraagt 50 mm, de lengte van de schroeven bedraagt 90 mm.
- **2N IP Safety** wordt gemonteerd met roestvrijstalen schroeven. Als u ze verliest of andere schroeven gebruikt, bestaat het risico op corrosie, wat het uiterlijk van de schroefomgeving kan bederven!
- Voordat u begint met de mechanische installatie op de gekozen locatie, dient u zorgvuldig te controleren of de voorbereidingen (boren, hakken in de muur) geen schade kunnen toebrengen aan elektrische, gas-, water- of andere bestaande leidingen.
- Het apparaat is niet bedoeld voor omgevingen met verhoogde trillingen, zoals transportvoertuigen, machineriekamers, enz.
- De apparatuur mag niet worden blootgesteld aan agressieve gassen, zure dampen, oplosmiddelen, enz.
- Het apparaat is niet bedoeld voor directe verbinding met Internet/WAN-netwerken. Het apparaat moet via een scheidend actief netwerkelement (bijv. switch of router) met deze netwerken verbonden zijn.
- Nadat u het voorpaneel hebt verwijderd, moet u ervoor zorgen dat er geen vuil naar binnen komt, vooral niet op het oppervlak van de afdichting en op de geluidsbuizen van de microfoon.



OPMERKING

De microfoonkabels zijn vrij na het verwijderen van het voorpaneel, dit is geen defect! De schroef dient alleen als bescherming tegen het eruit vallen van de gehoorgang tijdens de installatie.

- Sterke elektromagnetische straling moet op de installatieplaats worden vermeden.
- De VoIP-verbinding dient correct te worden geconfigureerd volgens SIP en andere VoIP-aanbevelingen.



WAARSCHUWING

Bij inbouw in conventioneel metselwerk moeten de afmetingen van de gaten strikt in acht worden genomen, die te zien zijn op de afbeelding zonder de muurkit.



LET OP

- Als u de installatieprocedure niet goed volgt, kan er waterlekage en schade aan de elektronica ontstaan. De circuits van het apparaat staan permanent onder spanning en als er water in lekt, vindt er een elektrochemische reactie plaats. Op een product dat op deze manier beschadigd is, kan geen garantie worden toegepast!
- De garantie geldt niet voor defecten en storingen aan het product die het gevolg zijn van een onjuiste installatie (in strijd met deze instructies). De fabrikant is evenmin aansprakelijk voor schade die ontstaat door diefstal uit een ruimte die toegankelijk is nadat het aangesloten elektrische slot is geactiveerd. Het product is niet bedoeld als bescherming tegen diefstal – enkel in combinatie met een klassiek slot dat een beveiligingsfunctie vervult.
- Het overschrijden van de toegestane bedrijfstemperatuur hoeft geen onmiddellijke invloed te hebben op de werking van het apparaat, maar kan wel leiden tot snellere veroudering en een verminderde betrouwbaarheid van het apparaat. Het toelaatbare temperatuur- en vochtigheidsbereik vindt u in het hoofdstuk [Technische parameters](#) (p. 56).
- Elke opzettelijke mechanische schade aan het apparaat (gaten boren, storing aan het hoofdtoestel, etc.) maakt de garantie ongeldig.
- Installatie en afstelling van dit apparaat mogen uitsluitend worden uitgevoerd door personen die hiervoor vaktechnisch gekwalificeerd zijn.

Tips voor installatie

- De aanbevolen hoogte voor een normale installatie is 135 cm (100-120 cm voor mensen met beperkte mobiliteit) vanaf de grond tot de hoogte van de apparaatcamera. De installatiehoogte kan variëren afhankelijk van het gebruik van het apparaat.
- Installatiedozen kunnen vooraf worden gekocht. Dit maakt het mogelijk om het grove werk bijvoorbeeld aan een bouwbedrijf toe te vertrouwen. Een ander voordeel is de mogelijkheid om het apparaat exact verticaal uit te lijnen (wanneer de doos is uitgelijnd met een maximale afwijking van 2°).

Inbouwinstallatie

Verzonken installatie - in klassiek metselwerk

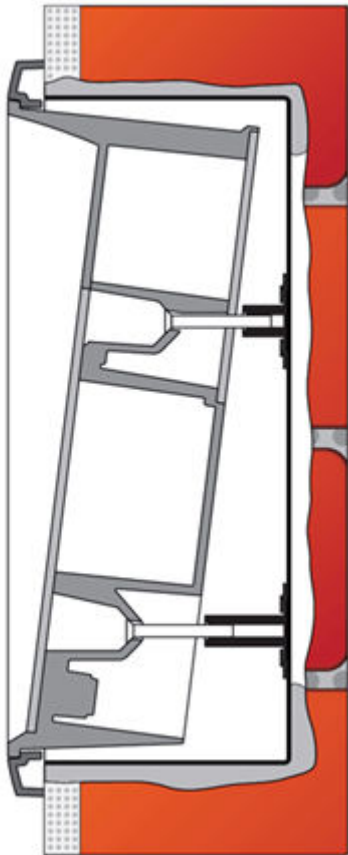

Wat hebt u nodig voor de installatie

- **2N IP Safety**
- gat knippen of uitsnijden volgens de instructies in de verpakking van de doos (131 x 222 x 82 mm)
- inbouwdoos voor wandmontage (9151001, 01348-001)
- frame voor verzonken montage (9152000, 01356-001)

Als u de muurkit gebruikt, volg dan de onderstaande instructies:

1. Prepareer het gat volgens de meegeleverde sjabloon. Er wordt aangenomen dat alle benodigde kabels naar het voorbereide gat worden geleid.
2. Plaats de verzonken doos in het voorbereide gat en controleer of het gat diep genoeg is en of de gehele ongelijke rand van het gat door het frame bedekt wordt.
3. Als de opening bevredigend is, plaatst u de verzonken doos door deze dicht te metselen.
4. Verwijder het voorpaneel van het apparaat.
5. Bepaal door welke gaten de kabels naar het apparaat gaan. Plaats de meegeleverde afdichtpluggen in de overige gaten. Gebruik de meegeleverde wartels of een geschikt afdichtmiddel als er gevaar is voor het binnendringen van insecten of water. Er kan ook een kleinere doorvoertule in het gat aan de onderkant van het apparaat worden geplaatst.
6. Plaats het frame op het apparaat.
7. Plaats het apparaat in de inbouwdoos en leid tegelijkertijd de kabels naar binnen. De overtollige kabel kan onder de onderkant van het apparaat worden opgeborgen, zodat er binnenin slechts een kleine reserve overblijft.

8. Steek de meegeleverde schroeven in de montagegaten aan de zijkanten van het apparaat, zodat ze in de moeren van de verzonken gemonteerde doos komen. Draai alle schroeven goed vast.



WAARSCHUWING

Houd een maximaal aanhaalmoment van 1,5 Nm aan. Houd er rekening mee dat de volgorde waarin de schroeven worden aangedraaid de positie van het apparaat kan beïnvloeden.

9. Het wordt aanbevolen om het kozijn tegen het metselwerk af te dichten met siliconen of ander afdichtingsmiddel. Dit voorkomt het binnendringen van water achter het apparaat.

De installatie is voltooid na de elektrische aansluiting.

Verzonken installatie - in de geïsoleerde gevel

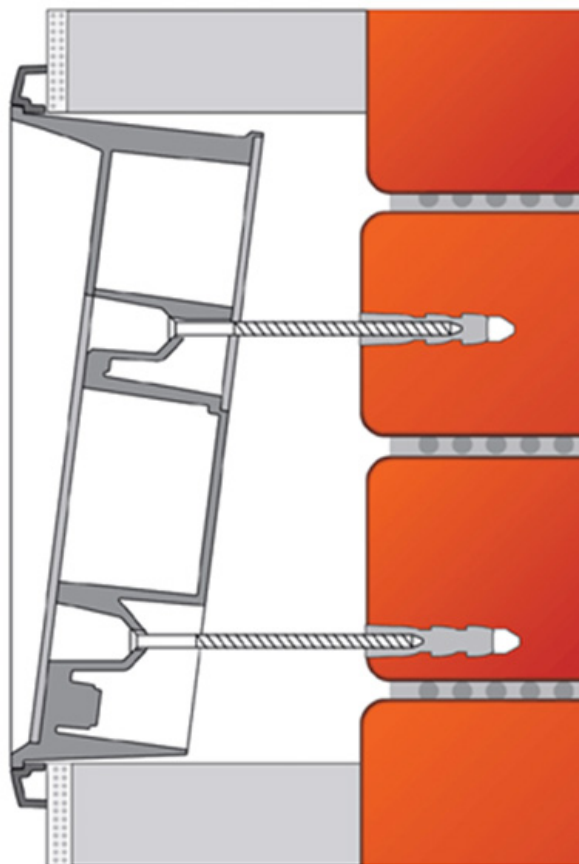

Wat hebt u nodig voor de installatie

- **2N IP Safety**
 - gat knippen of uitsnijden volgens de instructies in de verpakking van de doos (135 x 243,5 x 85 mm)
 - langere schroeven (afhankelijk van de dikte van de thermische isolatie)
 - frame voor verzonken montage (9152000, 01356-001)
1. Maak een gat volgens de sjabloon door de isolatielaag uit te snijden (hetzelfde als bij conventioneel metselwerk). Er wordt aangenomen dat alle benodigde kabels naar het voorbereide gat worden geleid.
 2. Steek het apparaat in het voorbereide gat en controleer of het gat diep genoeg is en of de gehele ongelijke rand van het gat bedekt is.
 3. Verwijder het voorpaneel van het apparaat.

4. Bepaal door welke gaten de kabels naar het apparaat gaan. Plaats de meegeleverde afdichtpluggen in de overige gaten. Gebruik de meegeleverde wartels of een geschikt afdichtmiddel als er gevaar is voor het binnendringen van insecten of water. Er kan ook een kleinere doorvoertule in het gat aan de onderkant van het apparaat worden geplaatst.
5. Plaats het frame op het apparaat.
6. Plaats het apparaat in de inbouwdoos en leid tegelijkertijd de kabels naar binnen. De overtollige kabel kan onder de onderkant van het apparaat worden opgeborgen, zodat er binnenin slechts een kleine reserve overblijft.
7. Steek de meegeleverde schroeven in de montagegaten aan de zijkanten van het apparaat, zodat ze in de moeren van de verzonken gemonteerde doos komen. Draai alle schroeven goed vast.



WAARSCHUWING

Houd een maximaal aanhaalmoment van 1,5 Nm aan. Houd er rekening mee dat de volgorde waarin de schroeven worden aangedraaid de positie van het apparaat kan beïnvloeden.

8. Het wordt aanbevolen om het kozijn tegen het metselwerk af te dichten met siliconen of ander afdichtingsmiddel. Dit voorkomt het binnendringen van water achter het apparaat.

De installatie is voltooid na de elektrische aansluiting.



LET OP

- De diepte van het gat hangt af van de dikte van de isolatielaag. Het kan dus zijn dat u langere schroeven nodig hebt! Als er hol metselwerk onder de isolatie zit, moeten de schroeven lang genoeg zijn om door de hele plug te gaan (50 mm)! Anders houdt de plug het niet in de holle baksteen.
- De deugelgaten moeten de juiste diameter hebben. Als de gaten te groot zijn, kunnen de deuvels eruit getrokken worden! Gebruik in dit geval constructielijm om de pluggen vast te zetten.
- Zorg ervoor dat de gaten diep genoeg zijn! De lengte van de deuvels bedraagt 50 mm, de lengte van de schroeven bedraagt 90 mm.

Verzonken installatie - in holle baksteen

Wat hebt u nodig voor de installatie

- **2N IP Safety**
- gat knippen of uitsnijden volgens de instructies in de verpakking van de doos (131 x 222 x 82 mm)
- inbouwdoos voor wandmontage (9151001, 01348-001)
- frame voor verzonken montage (9152000, 01356-001)



WAARSCHUWING

Bij het zagen van een gat in holle bakstenen wordt de buitenwand van de bakstenen beschadigd, het binnenste gedeelte van de bakstenen is dunwandig aan de onderkant van het gat en het bevestigen van de uitschuifbeugels is praktisch onmogelijk. Gebruik daarom een inbouwdoos voor wandinstallatie en volg de instructies voor deze doos.

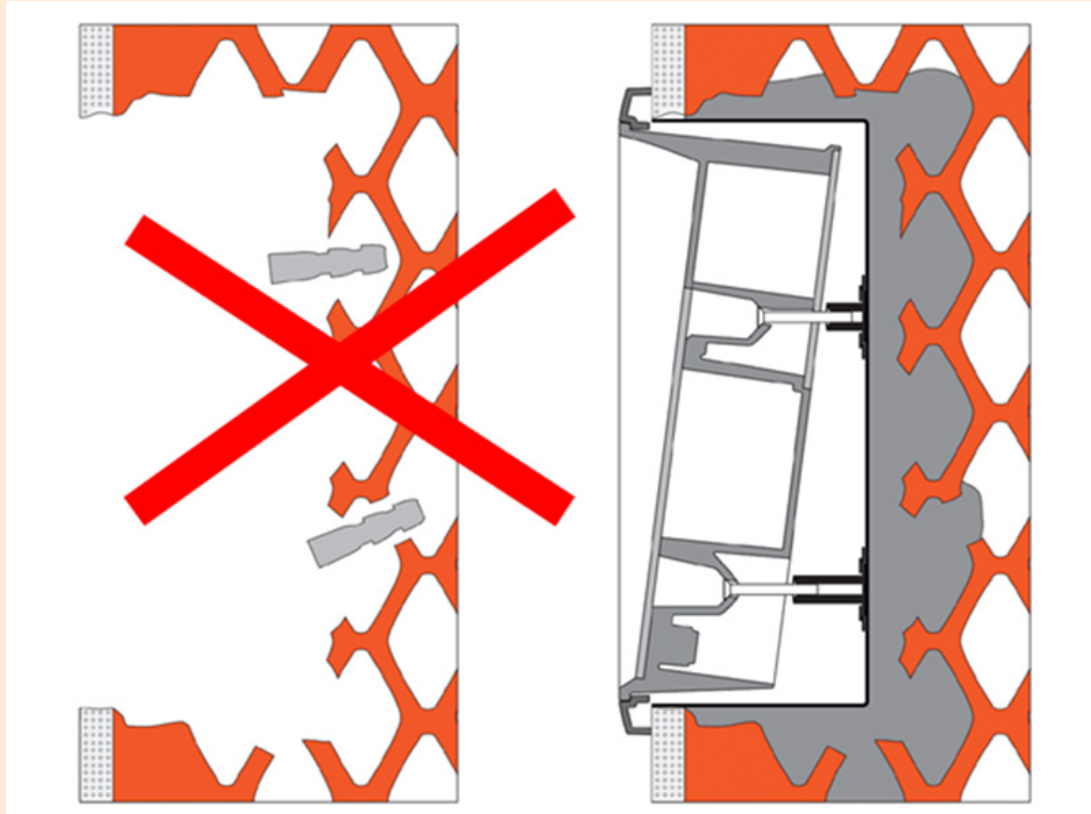

Als u de muurkit gebruikt, volg dan de onderstaande instructies:

1. Prepareer het gat volgens de meegeleverde sjabloon. Er wordt aangenomen dat alle benodigde kabels naar het voorbereide gat worden geleid.
2. Plaats de verzonken doos in het voorbereide gat en controleer of het gat diep genoeg is en of de gehele ongelijke rand van het gat door het frame bedekt wordt.
3. Als de opening bevredigend is, plaatst u de verzonken doos door deze dicht te metselen.
4. Verwijder het voorpaneel van het apparaat.
5. Bepaal door welke gaten de kabels naar het apparaat gaan. Plaats de meegeleverde afdichtpluggen in de overige gaten. Gebruik de meegeleverde wartels of een geschikt afdichtmiddel als er gevaar is voor het binnendringen van insecten of water. Er kan ook een kleinere doorvoertule in het gat aan de onderkant van het apparaat worden geplaatst.
6. Plaats het frame op het apparaat.
7. Plaats het apparaat in de inbouwdoos en leid tegelijkertijd de kabels naar binnen. De overtollige kabel kan onder de onderkant van het apparaat worden opgeborgen, zodat er binnenin slechts een kleine reserve overblijft.

8. Steek de meegeleverde schroeven in de montagegaten aan de zijkanten van het apparaat, zodat ze in de moeren van de verzonken gemonteerde doos komen. Draai alle schroeven goed vast.



WAARSCHUWING

Houd een maximaal aanhaalmoment van 1,5 Nm aan. Houd er rekening mee dat de volgorde waarin de schroeven worden aangedraaid de positie van het apparaat kan beïnvloeden.

9. Het wordt aanbevolen om het kozijn tegen het metselwerk af te dichten met siliconen of ander afdichtingsmiddel. Dit voorkomt het binnendringen van water achter het apparaat.

De installatie is voltooid na de elektrische aansluiting.

Verzonken installatie - in gipsplaat

Wat hebt u nodig voor de installatie

- **2N IP Safety**
- gat knippen of uitsnijden volgens de instructies in de verpakking van de doos (116 x 233 x 78 mm)
- verzonken installatiedoos voor gipsplaten (9151002, 01349-001)
- frame voor verzonken montage (9152000, 01356-001)

Gebruik een verzonken inbouwdoos voor gipsplaten en volg de instructies voor die doos.

Oppervlakte-installatie

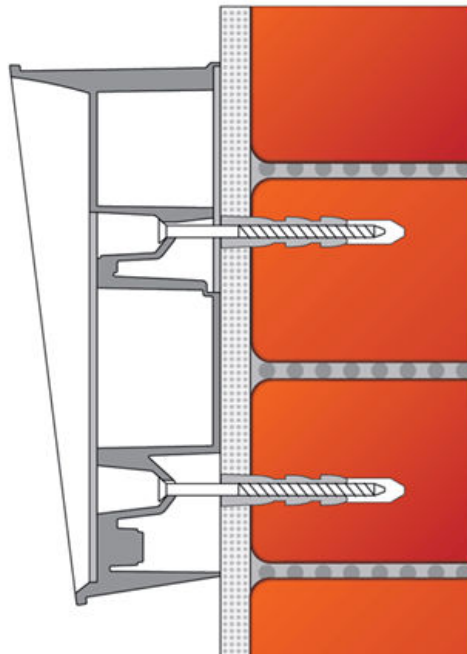

Wat hebt u nodig voor de installatie

- **2N IP Safety**



WAARSCHUWING

Elimineer het risico op letsel! De opbouwinstallatie is niet geschikt in gebieden waar de doorgang versmald is of waar de aandacht van voorbijgangers naar de zijkant wordt afgeleid. De fabrikant is niet aansprakelijk voor letsel!



LET OP

- Als de apparatuur wordt geïnstalleerd op locaties met een hoger risico op beschadiging (bijv. openbare garages of locaties met veel vandalisme), vervang dan de meegeleverde pluggen en schroeven door stalen ankers.
- Dek ongebruikte doorvoeropeningen altijd af met pluggen! Er bestaat een risico op binnendringend spatwater (bijv. bij het wassen van gevels). Laat daarom geen openingen vrij, zelfs niet "van de ene dag op de andere" (bijv. tussen installatie en kabelaansluiting).



TIP

Het boorsjabloon kan worden gedownload op [2N.com](https://www.2n.com).

1. Kies ook de positie van het apparaat ten opzichte van de inlaten. Als de kabels door een constructie of muur lopen, kan het gat aan de onderkant van het apparaat worden gebruikt.
2. Boor gaten voor deuvels tot een diepte van 70 mm in beton en vergelijkbare constructies zoals aangegeven op de afbeelding. Druk of hamer de meegeleverde deuvels in de geboorde gaten. Als de deuvels te los zitten, gebruik dan montagelijm. Bij montage op een stalen constructie dient u uw eigen bevestigingsmaterialen te gebruiken, bijvoorbeeld: metrische bouten + moeren.
3. Verwijder het voorpaneel van het apparaat.
4. Bepaal door welke gaten de kabels naar het apparaat gaan. Selecteer en installeer de meegeleverde doorvoertule op basis van het aantal kabels: ringen met twee gaten, ringen met één gat of beide. Plaats de meegeleverde afdichtpluggen in de overige gaten.
5. Bevestig het apparaat aan de muur of het gebouw en geleid de kabels naar binnen. Laat slechts een kleine marge over aan de binnenzijde. Plaats pakkingen in de ongebruikte kabeldoorgangen en draai de moeren van de doorvoertule.
6. De installatie is voltooid na de elektrische aansluiting - zie hoofdstuk Installatie voltooien. Indien de kabels op een oppervlak worden gelegd, worden de meegeleverde doorvoertule gebruikt.

Elektrische installatie

Voeding van het apparaat

2N IP Safety kan rechtstreeks worden gevoed vanuit een LAN dat is uitgerust met netwerkelementen die de PoE 802.3af (Class 0, max. 12,95 W) technologie ondersteunen, of als alternatief vanuit een externe bron 12 V / 1 A DC..



LET OP

- Het apparaat moet deel uitmaken van de elektrische installatie van het gebouw.
- De externe voeding moet PS2/LPS.

Stroomvoorziening via PoE

2N IP Safety is compatibel met PoE 802.3af (Class 0, max. 12,95 W) technologie (Klasse 0, max. 12,95 W) en kan rechtstreeks via het lokale netwerk van stroom worden voorzien via compatibele netwerkelementen. Als uw netwerk dit niet toestaat, kunt u ook een PoE injector gebruiken, die tussen **2N IP Safety** en het dichtstbijzijnde netwerkelement wordt geplaatst.

Voeding via een externe bron

Gebruik voor een betrouwbare werking van de apparatuur een veilige spanningsbron (SELV) 12 V met een nominale stroomopname van minstens 4 A.



LET OP

Zorg ervoor dat de draden stevig in de klem zijn bevestigd en dat er geen losse contacten zijn.

Aansluiting van de adapter (1341481, 02520-001)

De wit gemarkeerde draad aan het uiteinde van de adapter voert de positieve lading (+) aan, de zwarte draad voert de negatieve lading (-) aan.

Verbruiksoverzicht

Versies van platen

Dit hoofdstuk bevat schema's die de belangrijkste aansluitingen van de moederborden van elke versie laten zien.

De onderstaande afbeeldingen tonen de lay-out van de connectoren op de printplaat (PCB). De afbeeldingen geven de connectors (X1 tot X22) aan waarop kabels, accessoires en andere onderdelen van het apparaat worden aangesloten.

| Aansluiting | Beschrijving |
|-------------|--|
| X1 | Luidspreker |
| X4 | Cameramodule |
| X5 | Knop 1 |
| SW1 | RESET-knop (alleen bord 555v3 en hogere versies) |

| Aansluiting | Beschrijving |
|-------------|---|
| X6 | Configuratie jumpers |
| X7 | Uitgang voor inductielus. Type connector JST SHR-02V-S. |
| X8 | Uitbreidingsmodule (RFID-kaartlezer of extra schakelaar) |
| X10 | Knoppen 1 tot en met 4 |
| X11 | Verbinding met een lokaal netwerk (LAN) |
| X12 | Serviceaansluiting |
| X13 | Toetsenbordmodule |
| X15 | Linkermicrofoon |
| X16 | Rechtermicrofoon |
| X17 | Schakel- en openingscontact van het relais max. 30 V / 1 A AC/DC. Het wordt alleen gebruikt om niet-kritieke apparaten (bijv. lampen) aan te sluiten. |
| X18 | Geschakelde uitgang 12 V, max. 600mA. |
| X19 | Stroomingang 12 V / 1 A DC. |
| LED1/2 | De status van het apparaat weergeven |
| LED3 | LAN-verbindingsactiviteit |

2N IP Safety - versie 555v2

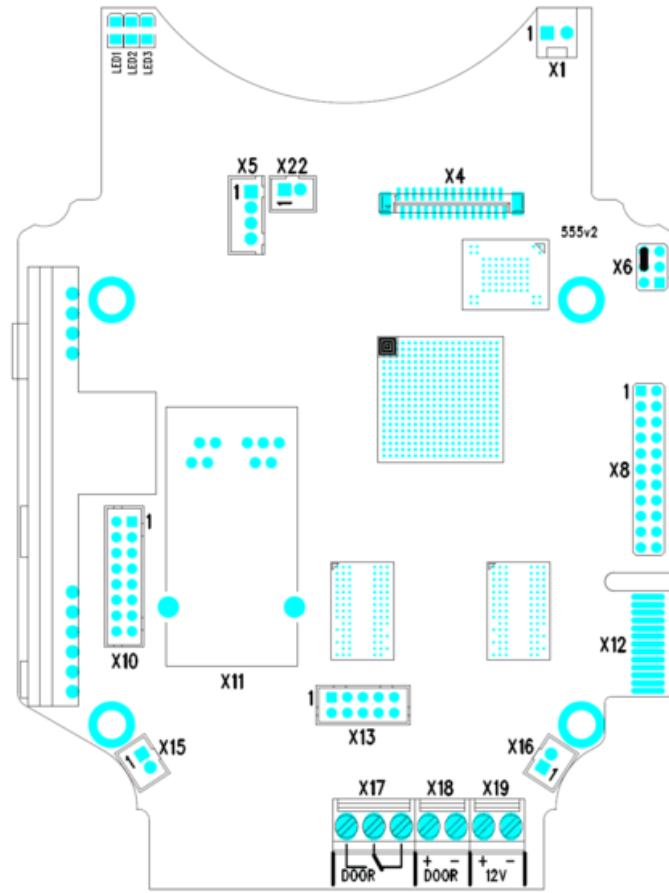

2N IP Safety - versie 555v3

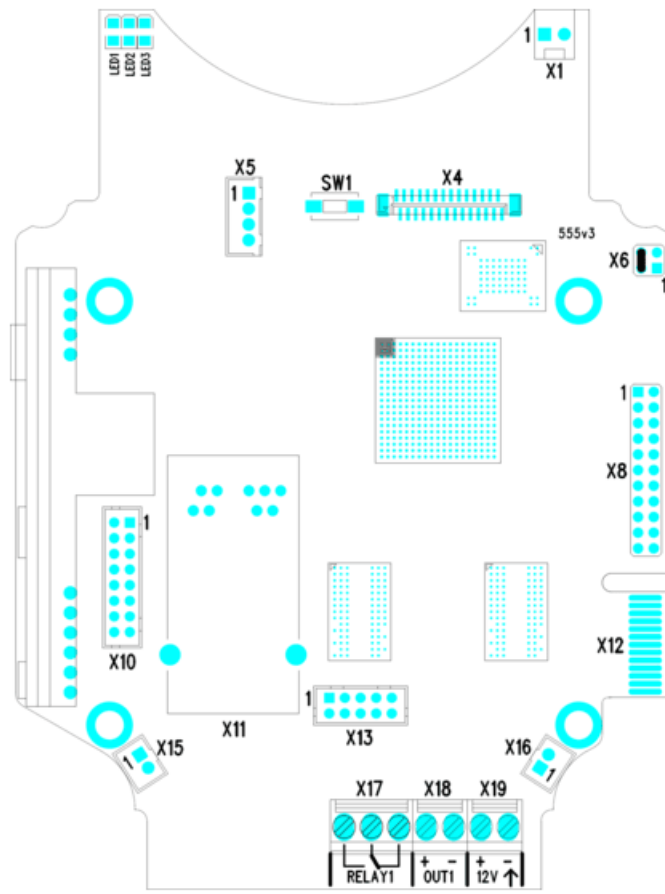

2N IP Safety - versie 555v5

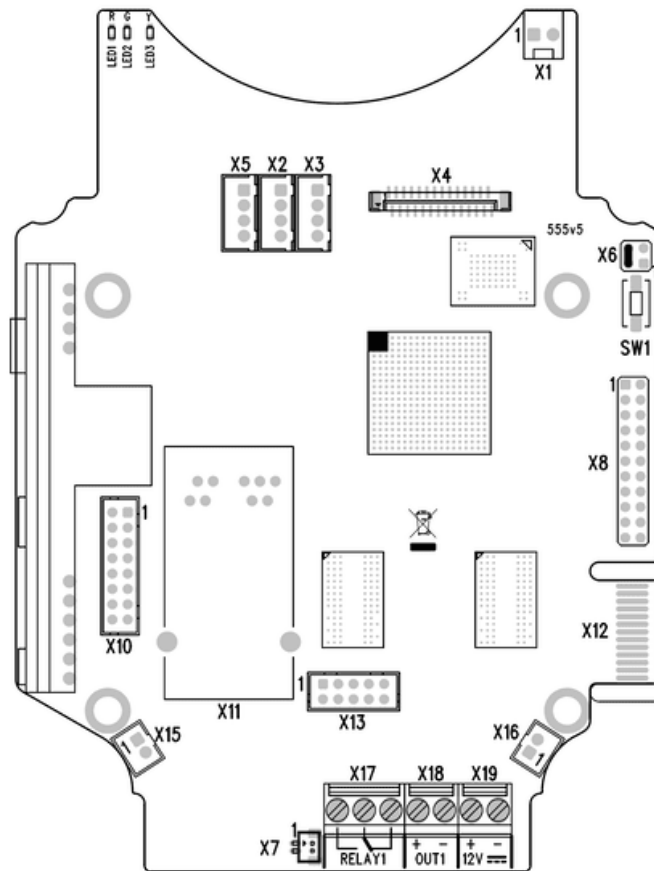

Beschikbare schakelaars

| Locatie | Naam | Beschrijving |
|-----------|----------|--|
| Hoofdunit | RELAY1 | <p>Passieve schakelaar:</p> <ul style="list-style-type: none"> • NO contact • max. 30 V / 1 A AC/DC • het wordt alleen gebruikt om niet-kritieke apparaten (bijv. lampen) aan te sluiten. |
| | OUT-PUT1 | <p>Actieve schakeluitgang:</p> <ul style="list-style-type: none"> • 8-12 V DC afhankelijk van voeding, max. 600 mA • PoE: 11,6 V • adapter: voedingsspanning -0,4 V |

| Locatie | Naam | Beschrijving |
|---|----------|--|
| Extra schakelaar (9151010, 01350-001) | RELAY2 | Passieve schakelaar: <ul style="list-style-type: none"> • schakel- en openingscontact • max. 30 V / 1 A AC/DC • het wordt alleen gebruikt om niet-kritieke apparaten (bijv. lampen) aan te sluiten. |
| | OUT-PUT2 | Actieve schakeluitgang: <ul style="list-style-type: none"> • 8-12 V DC afhankelijk van voeding, max. 600 mA • PoE: 11,6 V • adapter: voedingsspanning -0,4 V |



GEVAAR

Bij het aansluiten van apparaten die een spoel bevatten, zoals relais of elektromagnetische sloten, is het noodzakelijk om de uitgang van het apparaat te beveiligen tegen een spanningspiek bij het uitschakelen van de inductieve belasting. Voor deze beveiligingsmethode adviseren wij een diode van 1 A/1000 V (bijvoorbeeld 1N4007, 1N5407, 1N5408) die antiparallel aan het apparaat wordt aangesloten.

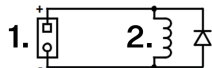

1. Klemmen
2. Spoel, bijv. relais of elektromagnetische sloten



WAARSCHUWING

De 12V uitgang wordt gebruikt om het slot aan te sluiten. Als het apparaat zich echter op een plaats bevindt waar het risico bestaat dat onbevoegden binnendringen (bijv. op de buitenschil van een gebouw), wordt het sterk aanbevolen om het 2N veiligheidsrelais (9159010, 01386-001) te gebruiken voor maximale veiligheid van de installatie.

Bedrading voor relaisaansluitingen

Het is mogelijk om een apparaat dat door dit relais wordt aangestuurd, aan te sluiten op de klemmen van het **2N IP Safety** relais, bijv. een elektrisch of elektromechanisch deurslot.

In de onderstaande diagrammen zijn de elementen als volgt gelabeld:

1. Relaisapparaat
2. Gecontroleerd apparaat

Schakelschema voor het omschakelen van het elektrische circuit van het gecontroleerde apparaat

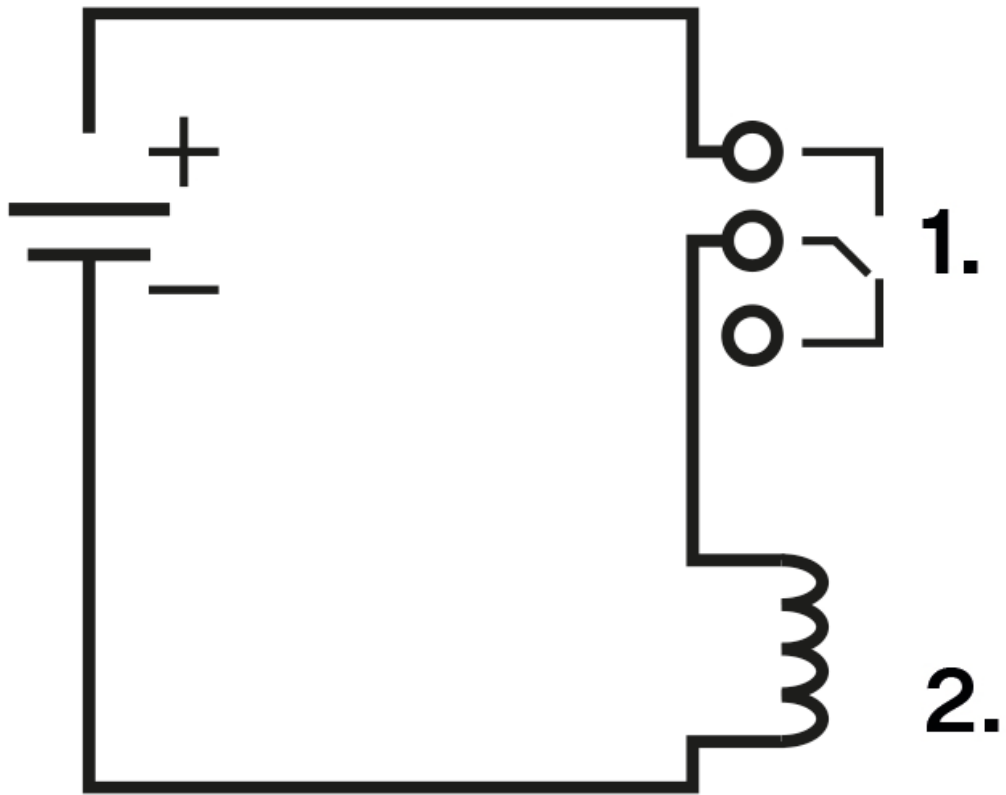

Schakelschema voor het uitbreiden van het elektrische circuit van het gecontroleerde apparaat

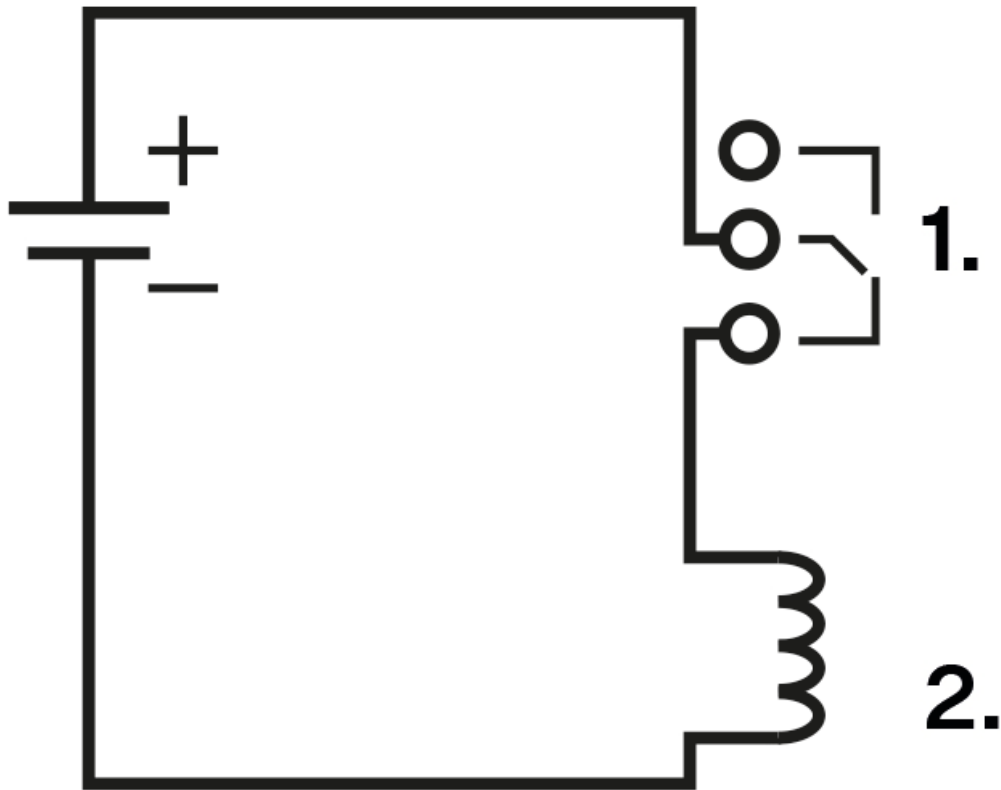

Verbinding maken met een lokaal netwerk

2N IP Safety wordt aangesloten op het lokale netwerk (LAN) door een SSTP-kabel (categorie Cat-5e of hoger) met een RJ-45-stekker in de gemarkeerde LAN-connector van het apparaat te steken (X11-connector). Het apparaat is uitgerust met de Auto-MDIX-functie, waardoor zowel rechte als gekruiste kabelopties gebruikt kunnen worden.

Dit apparaat moet worden geïnstalleerd in een netwerkinfrastructuur die voldoende bescherming biedt tegen denial-of-service-aanvallen (DoS) en soortgelijke cyberdreigingen. Het apparaat heeft geen ingebouwde bescherming tegen overbelastings- of kwaadaardige aanvallen en laat zijn verdediging over aan de omringende netwerkomgeving — firewalls, inbraakpreventiesystemen (IPS) of beperking van de snelheid waarmee verzoeken vanuit één bron worden verzonden. Het ontbreken van passende maatregelen om de netwerkbeveiliging te waarborgen, kan leiden tot verslechtering van de dienstverlening of onbeschikbaarheid. De gebruikersdocumentatie van het apparaat bevat [een beschrijving van alle kwetsbare netwerkkinterfaces en alle diensten die via netwerkkinterfaces kwetsbaar zijn](#).



WAARSCHUWING

Het apparaat mag alleen worden aangesloten op een veilig en vertrouwd netwerk dat volledig onder controle staat van de gebruiker of beheerder wanneer het voor het eerst wordt opgestart.

Als het apparaat eerst op een onveilig of openbaar netwerk wordt geconfigureerd, bestaat het risico dat een onbevoegd persoon de controle over het apparaat overneemt.

Dit product kan niet rechtstreeks worden aangesloten op telecommunicatielijnen (of openbare draadloze netwerken) van telecommunicatiedienstverleners (d.w.z. mobiele operators, vaste lijnoperators of internetproviders). Gebruik beslist een router om dit product met het internet te verbinden.

Aanbeveling: Gebruik een beveiligd netwerk of privé-WiFi beveiligd met een sterk wachtwoord.



LET OP

- Wij raden aan overspanningsbeveiliging te gebruiken voor de LAN-interface.
- Wij raden aan om een afgeschermd Ethernetkabel SFTP te gebruiken.

Aarding van mechanica

Voor verbetering van de bestendigheid tegen statische elektrische energie raden we aan om het apparaat te aarden met een kabel van minstens 4 mm². De kabel wordt aangesloten op de aansluiting aan de onderkant van de regelaar, zoals hieronder afgebeeld. De klem wordt meegeleverd.

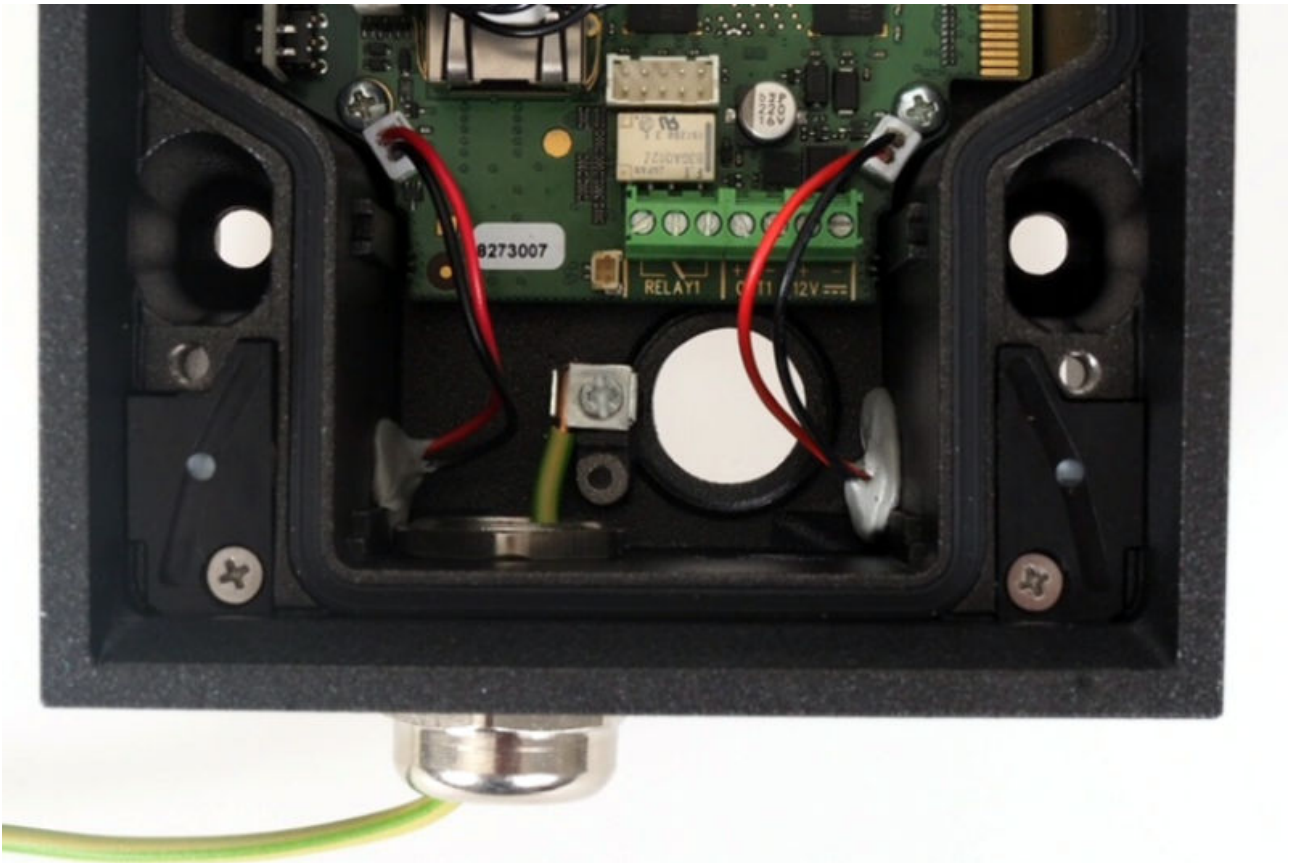

Overspanningsbeveiliging

De bedrading naar 2N-apparaten moet beschermd worden tegen atmosferische overspanning door externe oorzaken (bijv. bliksem). Overspanningsspanningen die worden gegenereerd op leidingen zonder beveiliging kunnen zowel binnen als buiten het gebouw geïnstalleerde apparatuur beschadigen.

Daarom raden wij aan om extra overspanningsbeveiliging (OVP = overspanningsbeveiliging) te installeren op leidingen buiten het gebouw, op buitenmuren of op het dak. Neem de volgende principes in acht bij het installeren van de overspanningsbeveiliging:

- De overspanningsbeveiliging moet zo dicht mogelijk bij de buiten het gebouw geïnstalleerde apparatuur worden geplaatst.
- De overspanningsbeveiliging moet zo dicht mogelijk bij de apparatuur worden geplaatst die aan de buitenkant van het gebouw is geïnstalleerd.
- De overspanningsbeveiliging moet zo dicht mogelijk bij het punt worden geplaatst waar de leiding het gebouw verlaat.

Voorbeelden van installatie van overspanningsbeveiliging

Schema van de installatie van overspanningsbeveiliging bij montage van apparatuur aan de gevel en bekabeling buiten het gebouw

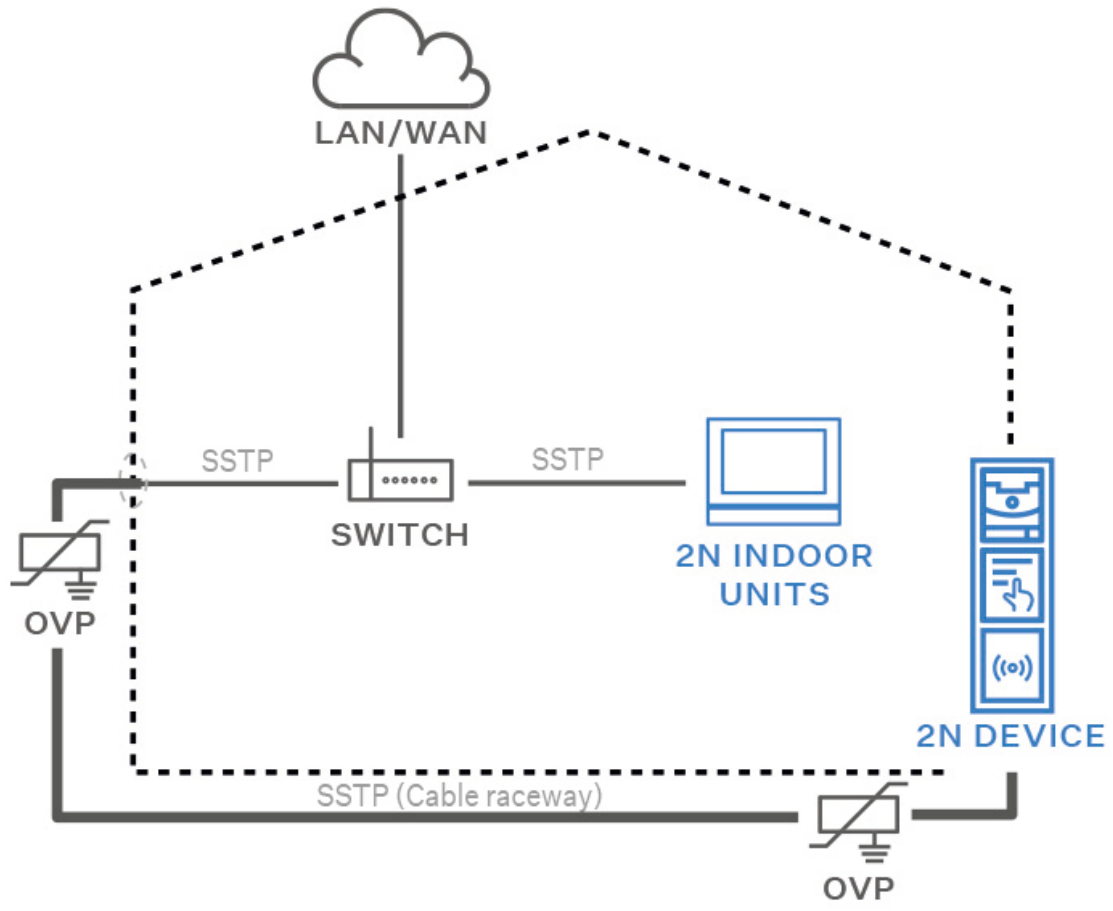

Schema van de installatie van overspanningsbeveiliging bij montage van apparatuur op de gevel en bedrading in het gebouw

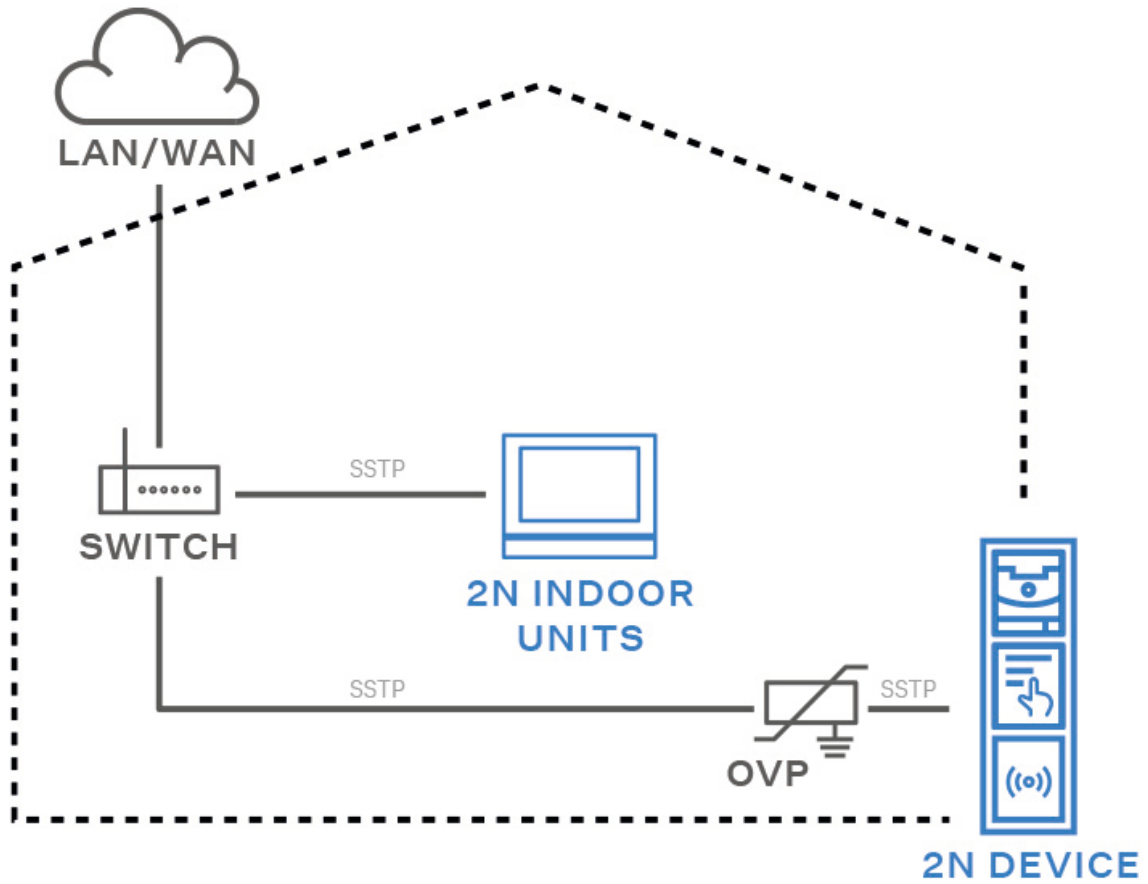

Schema van overspanningsbeveiligingsinstallatie bij installatie van apparatuur en leidingen buiten het gebouw

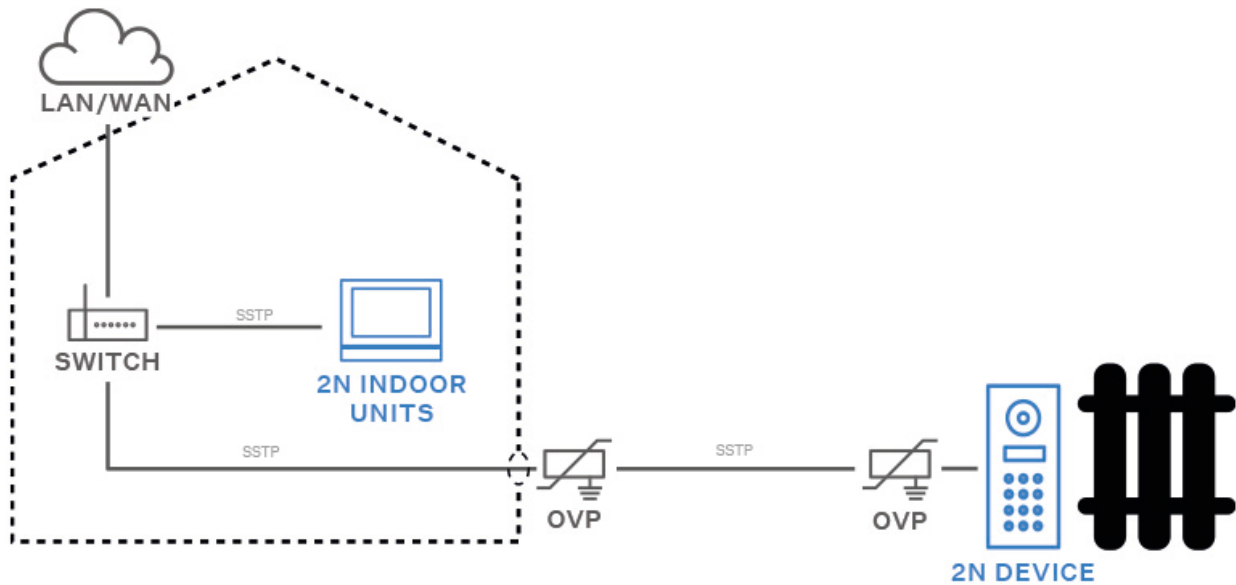

Installatie van modules



LET OP

Als de firmwareversies van de aan te sluiten module en de hoofdeenheid niet compatibel zijn, wordt de module niet gedetecteerd. Daarom moet u de firmware van het apparaat bijwerken nadat u de modules hebt aangesloten. U kunt de firmware bijwerken via de webgebaseerde apparaatconfiguratie-interface onder **System > Maintenance**.

Het **2N IP Safety** apparaat kan op de volgende modules worden aangesloten:

- Extra schakelaar
- [Inductielus extern \(p. 42\)](#)
- [Veiligheidsrelais \(p. 40\)](#)

Extra schakelaar

De extra schakelaar (bestelnr. 9151010, 01350-001) wordt gebruikt om het aantal in-/uitgangen uit te breiden.



LET OP

Als er een extra schakelaar is gemonteerd, is het niet mogelijk om de Interne RFID-kaartlezer te installeren.

Kenmerken

- De extra schakelmodule voor **2N IP Safety** voegt twee schakelaars, een logische ingang en een sabotageschakelaar (Tamper Switch) toe aan de hoofdeenheid.
- Het doel van de veiligheidsschakelaar is om een signaal te geven wanneer het apparaat door onbevoegden wordt geopend (beveiliging tegen diefstal, enz.). Het wordt aanbevolen om een veiligheidsschakelaar te gebruiken.



TIP

FAQ: [Tamper switch - Hoe aansluiten op een 2N IP-intercom](#)

Installatie

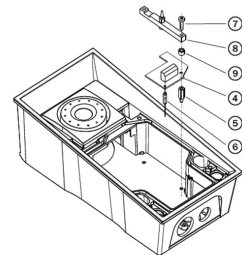
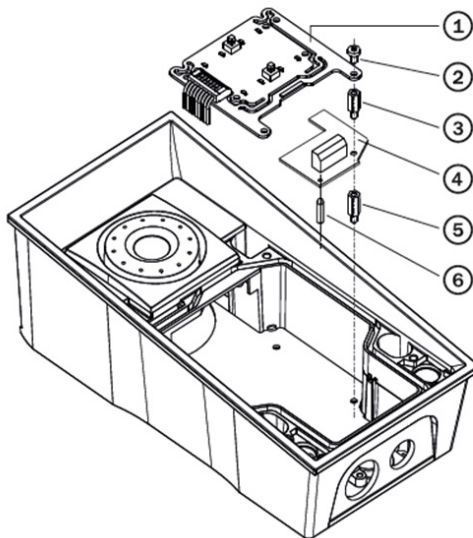

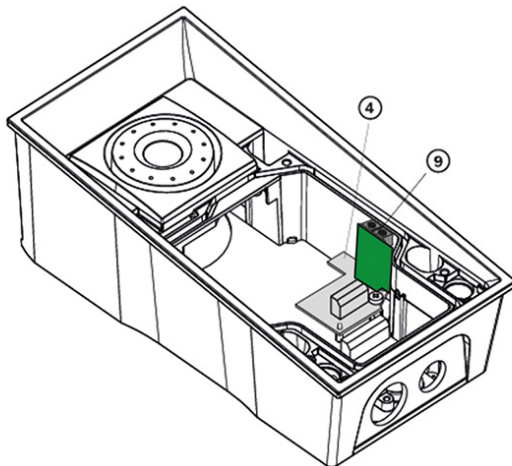

1. Schakel het apparaat uit.
2. Verwijder het voorpaneel van het apparaat.
3. Afhankelijk van uw model:
 - a. Als u de schakelaar in een model met twee naamplaatjes installeert, verwijdert u de printplaat van de drukknop (1) en verwijdert u de afstandsbus rechtsonder (er zijn vier afstandsbusjes aanwezig).
 - b. Als u de schakelaar in een model met een toetsenbord installeert, verwijdert u het toetsenbord uit de houder. Verwijder de toetsenbordbeugel aan de rechterkant - de spikebalk (8) - noteer de positie ervan. Verwijder de afstandsbus rechtsonder. Koppel de toetsenbordkabel niet los.
 - c. Als u de schakelaar in een ander model installeert dan de twee die hierboven in 3a en 3b zijn vermeld, verwijdert u de schroef rechtsonder van de bodemplaat.
4. Schroef het meegeleverde 12 mm lange afstandsstuk (5) in de vrijgekomen positie op de bodemplaat.
5. Bevestig de meegeleverde kunststof steun (6) aan de onderkant van de schakelplaat.
6. Plaats de schakelplaatje (4) in de connector op het moederbord. Zorg ervoor dat het gat voor de schroef precies boven de afstandspaal ligt.
7. Afhankelijk van uw model:
 - a. Als u de schakelaar in een model met twee naamplaatjes installeert, monteert u de schakelplaat met het bijgeleverde afstandsstuk van 10,5 mm (3) en installeert u de printplaat van de drukknop (1) opnieuw.
 - b. Als u de schakelaar in een model met een toetsenbord installeert, installeer dan de balk van de toetsenbordbeugel (8) opnieuw (de as zit bovenop). Plaats de meegeleverde 4,5 mm lange pakking (9) tussen de balk en de schakelplaat en zet deze vast met de meegeleverde 15 mm lange schroef (7).
 - c. Als u de schakelaar op een ander model dan de twee eerder genoemde modellen in 7a en 7b monteert, bevestig de schakelplaat dan met de originele 6 mm lange schroef (2).
8. Om de veiligheidsschakelaar te gebruiken, steekt u de veiligheidsschakelplaat (9) in de connector rechtsonder op de schakelplaat (4). Omdat de beveiligingsschakelaar de schakel- en onderbrekingscontacten van RELAY2 deelt, kunt u de RELAY2-uitgang en de beveiligingsschakelaar niet tegelijkertijd gebruiken.
9. Plaats het voorpaneel terug en draai alle vier de schroeven vast.

Module-instellingen

De instelling van de module wordt beschreven in de Configuratiehandleiding.

Aansluiten op

Versie 5

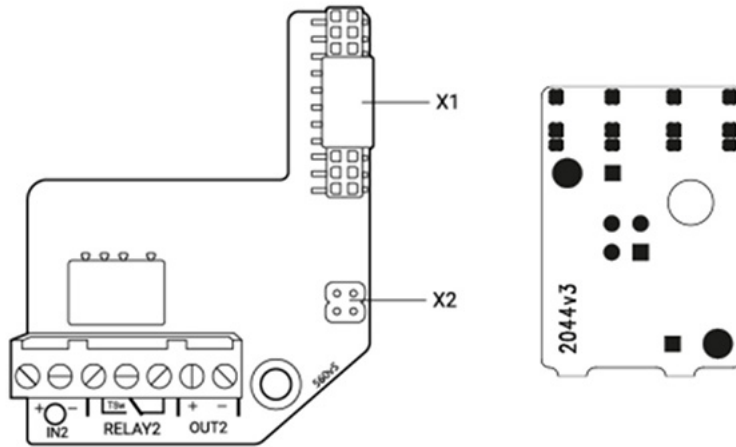

Versie 4 en lager

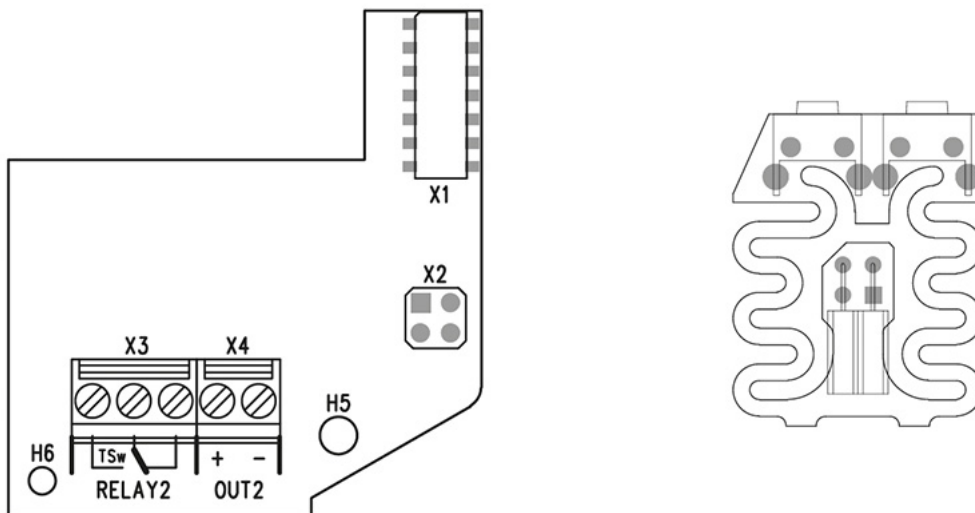

Veiligheidsrelais

Het veiligheidsrelais (9159010, 01386-001) wordt gebruikt om de veiligheid tussen de **2N IP Safety** en het aangesloten elektrische slot te verhogen. Het veiligheidsrelais verhoogt de veiligheid van het aangesloten elektrische slot aanzienlijk, omdat het voorkomt dat het slot wordt ontgrendeld wanneer er in het apparaat wordt ingebroken.



TIP

FAQ: [2N beveiligingsrelais - beschrijving van het apparaat en gebruik met 2N IP-intercoms](#)

Specificaties

| | |
|---------------------|--|
| Passieve schakelaar | schakel- en openingscontact, max. 30 V / 1 A AC/DC |
|---------------------|--|

| | |
|---------------------|---|
| Geschakelde uitgang | <ul style="list-style-type: none"> • Wanneer het veiligheidsrelais gevoed wordt vanuit het apparaat, is er 8 tot 12 V DC beschikbaar aan de uitgang, afhankelijk van de voeding, 400 mA DC. <ul style="list-style-type: none"> • PoE: 10 V • Adapter: voedingsspanning min 2 V • Wanneer het veiligheidsrelais gevoed wordt door een externe bron, is 12 V / 700 mA DC beschikbaar aan de uitgang. |
|---------------------|---|

| | |
|-------|-----------------------|
| Maten | 66,5 × 32,5 × 20,5 mm |
|-------|-----------------------|

| | |
|---------|------|
| Gewicht | 24 g |
|---------|------|

Aansluitingen en installatie

Het veiligheidsrelais is geïnstalleerd tussen het apparaat (buiten de veilige zone) en het elektrische slot (in de veilige zone). Het beveiligingsrelais bevat een relais dat alleen kan worden geactiveerd als er een geldige toegangkaart of een geldige openingscode op de eenheid wordt gedetecteerd.

Het veiligheidsrelais wordt geïnstalleerd op een tweedraadskabel tussen het apparaat en het elektrische slot in het gebied dat beveiligd moet worden (meestal achter een deur). Het relais wordt gevoed en bediend via een tweedraadskabel en kan aan een bestaande installatie worden toegevoegd. Dankzij het compacte formaat kan het apparaat in een standaard installatiedoos worden geïnstalleerd.

Het veiligheidsrelais is ontworpen met gaten voor verankering aan het oppervlak. Het wordt aanbevolen om een bout met een diameter van 3 mm en een lenskop met een diameter van 6 mm te gebruiken. Het gebruik van de verzonken kop kan onherstelbare schade aan de plastic afdekking veroorzaken!

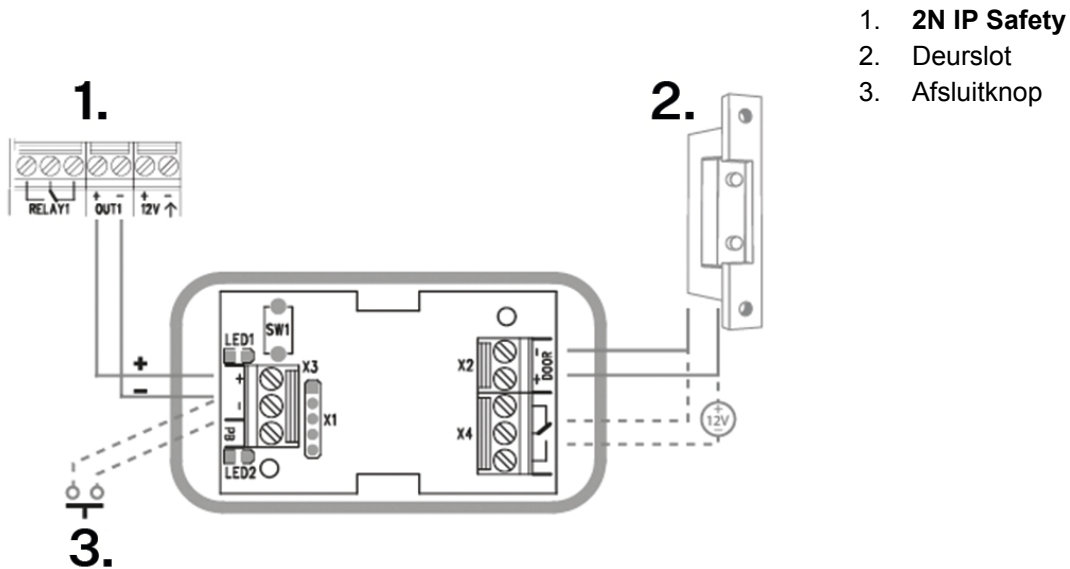

1. **2N IP Safety**
2. Deurslot
3. Afsluitknop

Sluit het beveiligingsrelais als volgt aan op de toegangscontrole-eenheid:

- naar actieve uitgang (Actieve uitgang)

Sluit het elektrische slot als volgt aan op het veiligheidsrelais:

- naar geschakelde uitgang
- naar passieve uitgang in serie met een externe voeding

Het relais ondersteunt ook een knop Vertrek die is aangesloten op de terminals 'PB' en '- 2N IP intercom'. Wanneer de uitgangsknop wordt ingedrukt, wordt de uitgang gedurende 5 seconden geactiveerd.

<https://www.youtube.com/embed/ardukvQzw5A>

Status signalering

| Groene LED | Rode LED | Status |
|------------|---------------|---|
| knippert | niet verlicht | Bedrijfsmodus |
| brandt | niet verlicht | Uitgang geactiveerd |
| knippert | knippert | Programmeermodus - wachten op initialisatie |
| brandt | knippert | Fout - verkeerde code ingevoerd |

Configuratie

1. Sluit het beveiligingsrelais aan op de juiste beveiligingsuitgang van het apparaat. De instellingen worden beschreven in de configuratiehandleiding. Controleer of er minstens één LED brandt of knippert.

2. Houd de RESET-knop op het relais gedurende 5 seconden ingedrukt om het apparaat in de programmermodus te zetten (zowel de rode als de groene LED knipperen).
3. Activeer de uitgangsschakelaar met het toetsenbord, de telefoon, enz. De eerste code die vanaf het apparaat wordt verzonden, wordt in het geheugen opgeslagen en als geldig beschouwd. Na het initialiseren van de code schakelt het relais over naar de bedrijfsmodus (groene LED knippert).



LET OP

Als de oorspronkelijke fabrieksinstellingen hersteld worden op een apparaat met firmware-versie 2.18 of hoger, moet het veiligheidsrelais opnieuw geprogrammeerd worden volgens de bovenstaande procedure.

Inductielus externe

De externe inductieve lus (Inductieve lusversterker - Bestelnr. 9159050, 01391-001, Inductieve lusversterker zonder accessoires - Bestelnr. 9159054, Voedingsadapter 12 V DC - Bestelnr. 9159052, 01393-001) wordt gebruikt voor het lezen van RFID-kaart ID-nummers in de 13,56 MHz band, met NFC-ondersteuning. Zorgt voor communicatie via het OSDP-protocol tussen het aangesloten OSDP-apparaat (bedieningspaneel, deurcontroller) en het 2N-apparaat.

Specificaties

- Voedingsspanning: 8–18 V DC
- Voedingsstroom bij 12 V:
 - belasting 1 Ω vol vermogen; 1,4 A, sinus signaal; 1 A, roze ruis signaal
 - belasting 8 Ω , half vermogen 550 mA, sinus signaal; 1,4 A, sinus signaal; 400 mA, roze ruis signaal
 - geen signaal; 100 mA
 - stand-by; max. 10 mA
- Naar stand-by gaan zonder signaal: 10 s
- Basis instapniveau: 100 mV - 6 Vef
- Instapniveau verhoogd: 1 V – 35 Vef
- Ingangsimpedantie: 2 k Ω parallel met 0,3 H
- Uitgangsstroom, 1 Ω belasting: 2,2 Aef (sinus)
- Volle kracht: 1.6 Aef (roze ruis)
- Uitgangsstroom, 8 Ω belasting: 730 mAef sinus signaal
- Half vermogen: 520 mAef roze ruis signaal
- Weerstand kortsluiting uitgang: onbeperkte tijd
- Frequentiearakteristiek: 100 Hz - 5 KHz \pm 3 dB
- Temperatuurbereik: -20 tot +50 °C
- Mate van dekking: IP65 (bij gebruik van ronde kabel met een diameter van 5 tot 10 mm)
- Maten: 144 x 100 x 31 mm
- Gewicht: 0,3 kg

Installatie

De inductielusversterker kan op de muur worden gemonteerd op het punt waar signaaldekking nodig is, met behulp van de interne inductielus. IP65 bescherming maakt gebruik buitenshuis mogelijk. Het apparaat wordt geleverd met een één meter lange vieraderige kabel om de aansluiting op het portier te vereenvoudigen. Deze kabel heeft twee draden voor de 12 V DC voeding en twee draden voor de signaalingang, de draden worden in de aansluitconnector gestoken. Als u het inkort, volg dan de kleurcodering van de draden.

1. Wanneer u de versterker op de muur installeert, leidt u de aangesloten kabel door het gat dat u ervoor hebt gemaakt. Geef de positie van de gaten voor installatie aan, dit zijn de twee gaten aan de voorkant.

2. Verwijder de versterker en boor de montagegaten.
3. Gebruik de meegeleverde pluggen en schroeven voor installatie aan de muur, boor de gaten met een 6 mm boor.
4. Dek vervolgens de schroeven af met de meegeleverde pluggen.
5. Gebruik de bijgeleverde aansluitconnectoren om verbinding te maken met de schuifafsluiter en de voeding.
6. Connector A wordt aangesloten op de vieraderige kabel van de versterker.
7. Sluit de speciale kabel voor aansluiting op de poortklep die bij de versterker geleverd is en de pennen van de 12 V voeding aan op connector B. Steek de speciale kabel in de deurtelefoon en sluit de voeding aan op het lichtnet.
8. De aangesloten connectoren A en B kunnen in de behuizing van het 2N-apparaat worden geplaatst. De connectoren maken het mogelijk om gestripte kabels aan te sluiten, de connector wordt geopend door met een dunne schroevendraaier op de witte plaatjes aan de voorkant te drukken, en gesloten door het bewegende deel door een gleuf aan de zijkant te schuiven.
9. Tot slot moet de functionaliteit van het apparaat worden gecontroleerd met een geschikte hoortoestel-ontvanger of een tester voor magneetveldcommunicatie, er zijn geen verdere aanpassingen nodig.

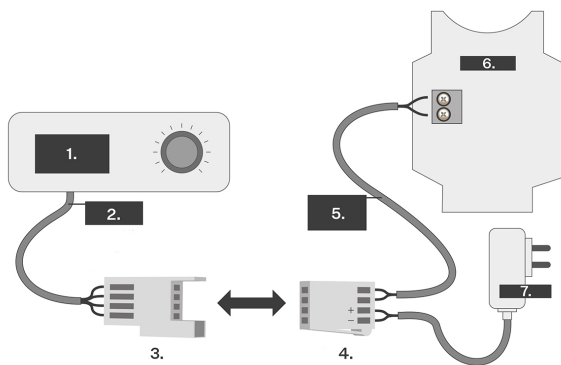

1. Versterker met voorgeïnstalleerde kabel
2. Vieraderige kabel
 - IN1 - bruin
 - IN2 - wit
 - +12 V - geel
 - 0 V - groen
3. Aansluiting A
4. Aansluiting B
5. Aansluitkabel
6. Intercom 2N
7. Voeding

Aarding van mechanica

Voor verbetering van de bestendigheid tegen statische elektrische energie raden we aan om het apparaat te aarden met een kabel van minstens 4 mm². De kabel wordt aangesloten op de aansluiting aan de onderkant van de regelaar, zoals hieronder afgebeeld. De klem wordt meegeleverd.

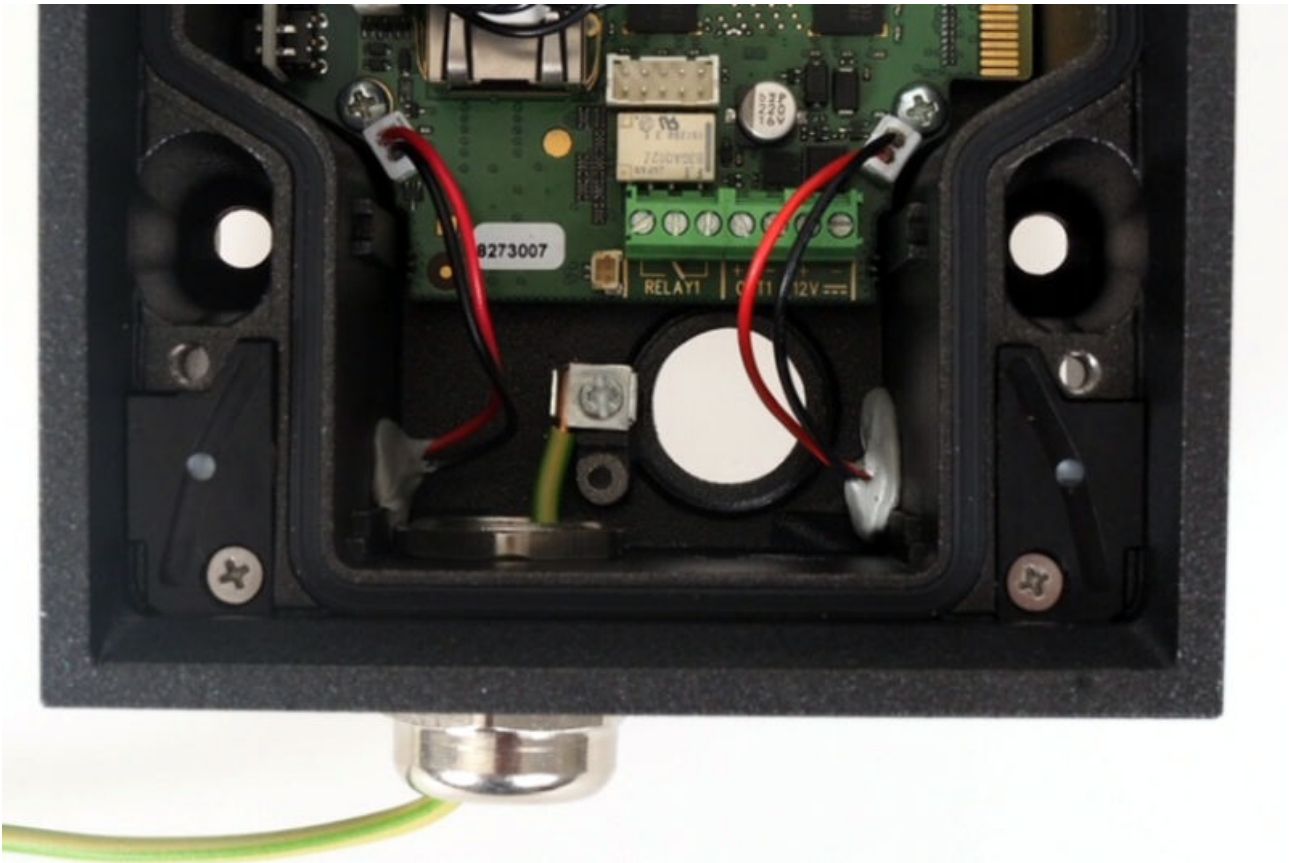

De installatie voltooien

1. Controleer na het aansluiten van alle draden of de doorvoertules, indien gebruikt, goed vastzitten en of de RJ-45 connector in de connector op de printplaat zit.
2. Plaats het frontpaneel voorzichtig terug. Indien u de uitvoering met vier knoppen monteert, dient u erop te letten dat u de connector op de juiste manier plaatst en dat de draden in het apparaat zodanig zijn geleid dat er ruimte is voor deze printplaat. Door de vier schroeven voorzichtig aan te draaien, wordt het paneel ongeveer 1 mm naar binnen geduwd, totdat het precies op het metalen chassis rust. Voor het vastdraaien kunt u de meegeleverde sleutel (Torx 20) gebruiken. Houd een maximaal aanhaalmoment van 1,5 Nm aan.



WAARSCHUWING

- Goed geïnstalleerde apparatuur is waterdicht. Een slechte installatie kan ertoe leiden dat het apparaat waterdicht wordt. Lekkend water kan elektronica beschadigen.
- **2N IP Safety** wordt gemonteerd met roestvrijstalen schroeven. Als u ze verliest of andere schroeven gebruikt, bestaat het risico op corrosie, wat het uiterlijk van de schroefomgeving kan bederven!

Een beknopte handleiding

Toegang tot de webconfiguratie-interface

2N IP Safety wordt geconfigureerd via de webconfiguratie-interface. Voor toegang is het noodzakelijk om het IP-adres van het apparaat te kennen: of de domeinnaam van het apparaat. Het apparaat moet worden aangesloten op een lokaal IP-netwerk en moet worden gevoed door.

[De configuratie van het apparaat wordt gedetailleerd beschreven in de configuratiehandleiding voor IP-intercoms 2N](#)

Domeinnaam

U kunt verbinding maken met het apparaat door het domeinnaam van het apparaat in te voeren in het formaat "hostname.local". De hostnaam van het nieuwe apparaat bestaat uit de naam van het apparaat en het serienummer van het apparaat. Het serienummer wordt zonder streepjes in het domeinnaam ingevoerd. De hostnaam kan later worden gewijzigd in **onder Systeem > Netwerk**.

Standaarddomeinnaam van het apparaat 2N IP Safety: 2NIPSafety-{serienummer zonder streepjes}.local (bijvoorbeeld: "2NIPSafety-000000001.local")

Aanmelden met een domeinnaam biedt voordelen bij het gebruik van een dynamisch IP-adres van een apparaat. Terwijl het dynamische IP-adres verandert, blijft het domeinnaam hetzelfde. Voor het domeinnaam is het mogelijk om certificaten te genereren die zijn ondertekend door een vertrouwde certificeringsinstantie.

IP-adres

Het IP-adres van het apparaat kan op de volgende manieren worden achterhaald, zie [Het achterhalen van het IP-adres van een apparaat \(p. 48\)](#):

- met behulp van de gratis beschikbare applicatie 2N IP Utility
- met behulp van hardware (RESET-knop)
- met behulp van de knop Snelkeuzes

Aanmelden bij de webconfiguratie-interface

1. Voer het IP-adres of de domeinnaam **2N IP Safety** in uw internetbrowser in.
Het aanmeldingsscherm wordt weergegeven.
Indien het aanmeldingsscherm niet wordt weergegeven, verzoeken wij u vriendelijk te controleren of u het juiste IP-adres, de juiste poort of het juiste domeinnaam heeft ingevoerd. Het aanmeldingsscherm wordt ook niet weergegeven als de webserver van de interface is uitgeschakeld. Indien u geen certificaat heeft gegenereerd voor het IP-adres of het domeinnaam, kan er een waarschuwing verschijnen dat het beveiligingscertificaat ongeldig is. In dat geval dient u te bevestigen dat u naar de webconfiguratie-interface wilt gaan.
2. Voer uw inloggegevens in.
De standaardreferenties zijn:
Gebruikersnaam: **Admin**
Wachtwoord: **2n**
Na de eerste keer inloggen dient u direct uw wachtwoord te wijzigen.
Na aanmelding met het standaardwachtwoord is de toegang tot de functies van de webconfiguratie-interface beperkt.



TIP

Het wordt aanbevolen om een wachtwoord te gebruiken dat moeilijk te kraken is. Het wordt afgeraden om namen, plaatsnamen of namen van voorwerpen in wachtwoorden te gebruiken, met name als deze een directe link hebben met de gebruiker.

Voor een hogere wachtwoordbeveiliging raden wij aan:

- gebruik maken van een willekeurige wachtwoordgenerator
- een wachtwoordlengte van minimaal 12 tekens
- een combinatie van verschillende tekens uit verschillende tekensets (bijvoorbeeld kleine/hoofdletters, cijfers, speciale tekens, enzovoort)

Aanbevolen browsers

De webconfiguratie-interface is geoptimaliseerd voor Chrome-gebaseerde webbrowsers (zoals Google Chrome, Microsoft Edge of Opera). Als u andere browsers gebruikt, kunnen er kleine verschillen in functionaliteit zijn in het uiterlijk van de interface.

Configuratie met behulp van hardware

De RESET-knop dient voor het herstellen van de originele fabrieksinstellingen, het herstarten van het apparaat, het achterhalen van het IP-adres van het apparaat en het omschakelen van het IP-adres naar statische of dynamische modus.

Start het apparaat opnieuw op

Door kort op de RESET-knop te drukken (< 1 s) wordt het apparaat alleen opnieuw opgestart – er vindt geen wijziging in de configuratie plaats.

Het achterhalen van het IP-adres met behulp van hardware

Volg de onderstaande stappen om uw huidige IP-adres te achterhalen:

1. Houd de RESET-knop ingedrukt.
 - a. Wacht tot de rode en groene LEDs op het apparaat gelijktijdig oplichten en het geluidsalarm afgaat (ongeveer 15-35 seconden).
2. Laat de RESET-knop los.
3. Het apparaat zal automatisch de huidige IP-adres via spraak doorgeven.

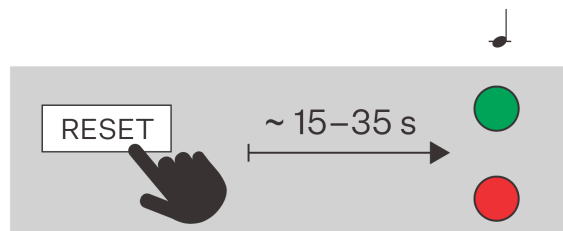

OPMERKING

De tijd tussen het indrukken van de RESET-knop en de eerste licht- en geluidssignalering ligt tussen 15 en 35 seconden, afhankelijk van het specifieke model van het apparaat.

Een statisch IP-adres instellen met de RESET-knop

Volg de onderstaande stappen om de netwerkconfiguratie van het apparaat in te stellen op een statisch IP-adres (DHCP UIT):

1. Houd de RESET-knop ingedrukt.
 - a. Wacht tot de rode en groene LEDs op het apparaat gelijktijdig oplichten en het geluidsalarm afgaat (ongeveer 15-35 seconden).
 - b. Wacht totdat de rode LED uitgaat en het geluidssignaal klinkt (ongeveer nog 3 seconden).
2. Laat de RESET-knop los.



OPMERKING

Na het opnieuw opstarten zal het apparaat de volgende netwerkparameters hebben:

- IP-adres: 192.168.1.100
- Netmasker: 255.255.255.0
- Standaardgateway: 192.168.1.1

Een dynamisch IP-adres instellen met de RESET-knop

Volg de onderstaande stappen om de netwerkconfiguratie van het apparaat met een dynamisch IP-adres (DHCP ON) in te stellen:

1. Houd de RESET-knop ingedrukt.
 - a. Wacht tot de rode en groene LEDs op het apparaat gelijktijdig oplichten en het geluidsalarm afgaat (ongeveer 15-35 seconden).
 - b. Wacht totdat de rode LED uitgaat en het geluidssignaal klinkt (ongeveer nog 3 seconden).
 - c. Wacht tot de groene LED uit gaat en de rode LED weer gaat branden en u een geluidssignaal hoort dat aangeeft dat de batterij bijna leeg is (nog ongeveer 3 seconden).
2. Laat de RESET-knop los.

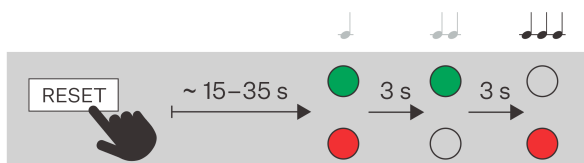



OPMERKING

Nadat het apparaat opnieuw is opgestart, zijn de standaard netwerkparameters ingesteld.

Terugzetten naar fabrieksinstellingen met de RESET knop

1. Houd de RESET-knop ingedrukt.
 - a. Wacht tot de rode en groene LEDs op het apparaat gelijktijdig oplichten en het geluidsalarm afgaat (ongeveer 15-35 seconden).
 - b. Wacht totdat de rode LED uitgaat en het geluidssignaal klinkt (ongeveer nog 3 seconden).
 - c. Wacht tot de groene LED uit gaat en de rode LED weer gaat branden en u een geluidssignaal hoort dat aangeeft dat de batterij bijna leeg is (nog ongeveer 3 seconden).
 - d. Wacht totdat de rode LED uitgaat en het geluidssignaal klinkt (ongeveer nog 3 seconden).
2. Laat de RESET-knop los.

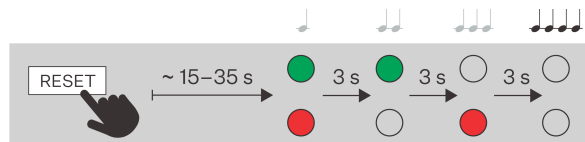

Het achterhalen van het IP-adres van een apparaat

Het IP-adres van het apparaat kan op de volgende manieren worden achterhaald.

- met behulp van de gratis beschikbare applicatie 2N IP Utility
- met behulp van hardware (RESET-knop)
- met behulp van de knop Snelkeuzes

Een IP-adres krijgen met 2N IP Utility

Om het IP-adres van een 2N-apparaat op uw lokale netwerk te achterhalen, gebruikt u de 2N IP Utility. De toepassing 2N IP Utility kan worden gedownload van de website 2N.com. Voor de installatie moet Microsoft .NET Framework 4.7.2 geïnstalleerd zijn.

1. Start het installatieprogramma 2N IP Utility.
2. De installatiewizard leidt u door de installatie.

3. Nadat u de toepassing 2N IP Utility hebt geïnstalleerd, start u de toepassing in het menu Start van het Microsoft Windows-besturingssysteem.

Na het starten begint de toepassing automatisch het lokale netwerk af te zoeken naar alle 2N- en AXIS-apparaten die een IP-adres toegewezen hebben gekregen of statisch ingesteld zijn via DHCP. Deze apparaten worden vervolgens in de tabel weergegeven.

| <input type="checkbox"/> | Name | IP address | Serial number |
|--------------------------|---------------------------|-------------|---------------|
| <input type="checkbox"/> | 2N Indoor View Wi-Fi D102 | 10.0.24.81 | 92-0082-0002 |
| <input type="checkbox"/> | 2N IP Verso 2.0 | 10.0.24.68 | 54-4217-0116 |
| <input type="checkbox"/> | 2N IP Verso 2.0 | 10.0.24.106 | 92-0096-0015 |
| <input type="checkbox"/> | 2N Clip D102 | 10.0.24.79 | 54-4503-0010 |
| <input type="checkbox"/> | 2N IP Style | 10.0.24.234 | 50-3288-0038 |
| <input type="checkbox"/> | 2N Indoor Compact D102 | 10.0.24.90 | 52-2339-0077 |
| <input type="checkbox"/> | 2N Access Unit 2.0 | 10.0.24.59 | 54-5539-1370 |
| <input type="checkbox"/> | 2N Sentrio Cabin | 10.0.24.103 | 92-0083-0045 |
| <input type="checkbox"/> | 2N Access Unit QR | 10.0.24.64 | 54-4205-0036 |
| <input type="checkbox"/> | 2N IP Style | 10.0.24.34 | 50-4264-0909 |
| <input type="checkbox"/> | 2N IP Verso 2.0 | 10.0.24.173 | 54-4205-0080 |

Showing 12 of 12 devices Export

4. Selecteer het apparaat dat u wilt configureren uit de lijst en klik er met de linkermuisknop op. Hierdoor wordt de rechterkant van het webconfiguratiescherm geopend.



TIP

- De webconfiguratie-interface is ook toegankelijk via de knop **Open in external browser**, waarmee u de interface in een apart browservenster kunt openen.
- Klik op een apparaat in de lijst om gedetailleerde informatie te bekijken. Klik op de knop **IP settings** om het IP-adres te wijzigen door het gewenste statische IP-adres in te voeren of door DHCP te activeren.
- Met de applicatie kunt u ook geselecteerde apparaten exporteren naar een CSV-bestand. Selecteer eerst het apparaat door de vakjes voor elk apparaat in de lijst aan te vinken en gebruik dan de knop **Export** die onderaan het venster verschijnt. Het geëxporteerde bestand bevat de naam, het IP-adres en het serienummer van de geselecteerde apparaten.

De standaardreferenties zijn:

Gebruikersnaam: **Admin**

Wachtwoord: **2n**

Na de eerste keer inloggen dient u direct uw wachtwoord te wijzigen.



TIP

Het wordt aanbevolen om een wachtwoord te gebruiken dat moeilijk te kraken is. Het wordt afgeraden om namen, plaatsnamen of namen van voorwerpen in wachtwoorden te gebruiken, met name als deze een directe link hebben met de gebruiker.

Voor een hogere wachtwoordbeveiliging raden wij aan:

- gebruik maken van een willekeurige wachtwoordgenerator
- een wachtwoordlengte van minimaal 12 tekens
- een combinatie van verschillende tekens uit verschillende tekensets (bijvoorbeeld kleine/hoofdletters, cijfers, speciale tekens, enzovoort)

Het achterhalen van het IP-adres met behulp van hardware

Volg de onderstaande stappen om uw huidige IP-adres te achterhalen:

1. Houd de RESET-knop ingedrukt.
 - a. Wacht tot de rode en groene LEDs op het apparaat gelijktijdig oplichten en het geluidsalarm afgaat (ongeveer 15-35 seconden).
2. Laat de RESET-knop los.
3. Het apparaat zal automatisch de huidige IP-adres via spraak doorgeven.



OPMERKING

De tijd tussen het indrukken van de RESET-knop en de eerste licht- en geluidssignalering ligt tussen 15 en 35 seconden, afhankelijk van het specifieke model van het apparaat.

Het IP-adres vinden met de Snelkeuzeknop

Om het IP-adres van te vinden, doet u het volgende:

1. Sluit het apparaat aan op de voeding (als het al is aangesloten, ontkoppel het dan en sluit het opnieuw aan).
2. Druk 5 keer op Snelkiestoets op het hoofdtoestel.
3. Het apparaat leest zijn IP-adres uit.



OPMERKING

- Als het adres 0.0.0.0 is, betekent dit dat het apparaat geen IP-adres van de DHCP-server heeft ontvangen.
- Om veiligheidsredenen kan de toetsenreeks binnen maximaal dertig seconden na de pieptoon worden ingevoerd. Er mogen maximaal 2 seconden tussen elke druk zitten.

Wisselen tussen het statische en dynamische IP-adres van een apparaat met de Speed Dial-toets

Om de netwerkparameters te resetten en de instellingsmodi voor netwerkconfiguratie van het apparaat te schakelen tussen statisch IP-adres (DHCP UIT) en dynamisch IP-adres (DHCP UIT), drukt u op de volgende toetsen:

1. Sluit het apparaat aan op de voeding (als het al is aangesloten, ontkoppel het dan en sluit het opnieuw aan).
2. Druk 15 keer op de snelkiestoets op het hoofdtoestel.



OPMERKING

Wanneer u overschakelt naar een statisch adres, worden de basisnetwerkparameters ingesteld op de volgende standaardwaarden:

- IP-adres: 192.168.1.100
- Netmasker: 255.255.255.0
- Standaardgateway: 192.168.1.1

Het apparaat opnieuw opstarten

Het apparaat kan opnieuw worden opgestart:

- met behulp van de RESET-knop
- via de webconfiguratie-interface



OPMERKING

Na het herstarten van het apparaat blijft de ingestelde configuratie ongewijzigd.

Het apparaat herstarten met de RESET-knop

Door kort op de RESET-knop te drukken (< 1 s) wordt het apparaat alleen opnieuw opgestart – er vindt geen wijziging in de configuratie plaats.

Het apparaat opnieuw opstarten via de webconfiguratie-interface

Het apparaat kan worden herstart via de webconfiguratie-interface. Voor meer informatie over aanmelden verwijzen wij u naar [Aanmelden bij de webconfiguratie-interface \(p. 45\)](#). In het gedeelte **Systeem > Onderhoud > Systeem** met behulp van **Herstarten** wordt het apparaat opnieuw opgestart.

Firmware-update

Bij de installatie van **2N IP Safety** raden wij aan om tegelijkertijd de firmware van het apparaat te updaten. De nieuwste firmware voor het apparaat vindt u op de website 2N.com.

De firmware kan worden bijgewerkt via de webconfiguratie-interface in de sectie **Systeem > Onderhoud**, zie de configuratiehandleiding van het apparaat.

Na een succesvolle firmware-update wordt het apparaat automatisch opnieuw opgestart.



TIP

Het is mogelijk om meerdere apparaten tegelijkertijd bij te werken via 2N Access Commander.

Terugzetten naar fabrieksinstellingen met de RESET knop

- Houd de RESET-knop ingedrukt.
 - Wacht tot de rode en groene LEDs op het apparaat gelijktijdig oplichten en het geluidsalarm afgaat (ongeveer 15-35 seconden).
 - Wacht totdat de rode LED uitgaat en het geluidssignaal klinkt (ongeveer nog 3 seconden).
 - Wacht tot de groene LED uit gaat en de rode LED weer gaat branden en u een geluidssignaal hoort dat aangeeft dat de batterij bijna leeg is (nog ongeveer 3 seconden).
 - Wacht totdat de rode LED uitgaat en het geluidssignaal klinkt (ongeveer nog 3 seconden).
- Laat de RESET-knop los.

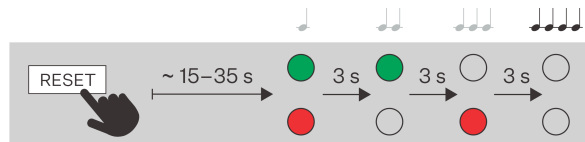

Fabrieksreset (versie 555v3)

Om de oorspronkelijke instellingen te herstellen, houdt u de knop SW1 ingedrukt. Wacht tot de eerste pieptoon (ongeveer 10 s) en laat dan de knop los. Als u de knop kort indrukt, wordt het apparaat alleen gereset.



WAARSCHUWING

Als de oorspronkelijke fabrieksinstellingen hersteld worden op een apparaat met firmware-versie 2.18 of hoger, moet het veiligheidsrelais opnieuw geprogrammeerd worden volgens de bovenstaande procedure.

Fabrieksreset (versie 555v2)

1. Koppel het apparaat los van de stroomvoorziening.
2. Zet de kortsluitjumper op de X6-connector in de stand voor fabrieksreset. De configuratie jumpers (X6) bevinden zich rechtsboven op de printplaat.
3. Sluit de voeding aan en wacht op een geluidssignaal om de start te bevestigen.
4. Koppel het apparaat los van de stroomvoorziening.
5. Zet de kortsluitjumper op connector X6 in de positie voor normale werking.
6. Sluit de voeding aan - het apparaat wordt ingesteld op de standaard fabriekswaarden.

Configuratie jumpers X6, versie 555v2 - normale werking

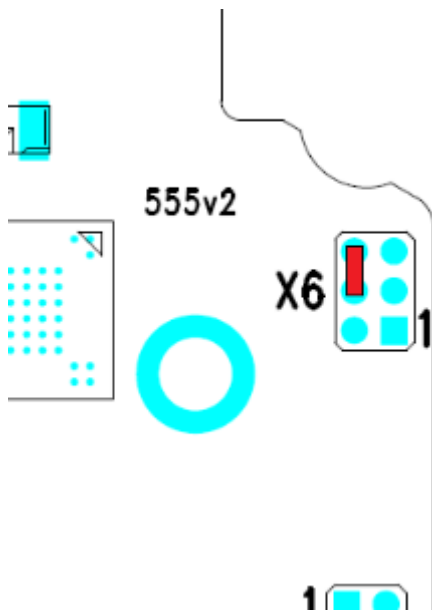

Configuratie jumpers X6, versie 555v2 - fabrieksinstellingen

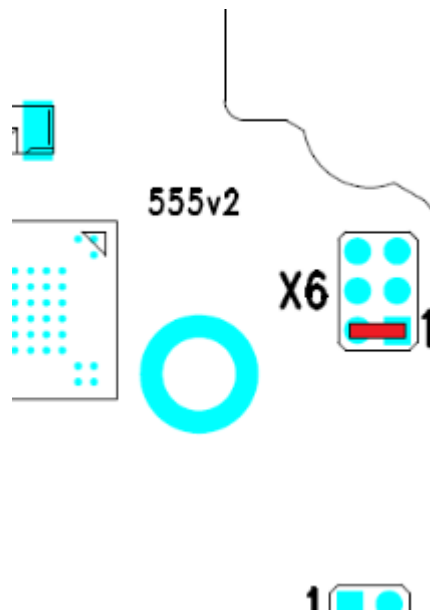

WAARSCHUWING

Als de oorspronkelijke fabrieksinstellingen hersteld worden op een apparaat met firmware-versie 2.18 of hoger, moet het veiligheidsrelais opnieuw geprogrammeerd worden volgens de bovenstaande procedure.

Het doorverbinden van gesprekken

Om gesprekken met andere eindapparaten in IP-netwerken te kunnen voeren, moet het apparaat aan een contactpersoon in het adresboek worden toegewezen.

Verbinding met 2N-apparaten in het lokale netwerk

1. Zorg ervoor dat op beide 2N-apparaten de functie ' ' (Lokaal bellen) is ingeschakeld.
2. Klik op **Apparaten zoeken** boven de tabel. Vink in de lijst het apparaat aan waarmee u verbinding wilt maken. Nadat u het apparaat hebt toegevoegd, wordt het bewerkingsvenster geopend.

3. Stel in de bewerking het volgende in:
 - virtueel nummer, indien u het gesprek start door het nummer in te voeren op het numerieke toetsenbord
 - basisinformatie en toegangsopties voor gebruikers van het apparaat
4. Indien u gesprekken wilt voeren met behulp van een knop op het apparaat, dient u de betreffende gebruiker toe te wijzen aan een sneltoets in **Bellen > Kiezen**, zie Sneltoetsen.
5. Voor een succesvolle gespreksverbinding dient op het gebelde 2N-apparaat de functie Lokaal gesprek te zijn ingeschakeld.

Verbinding met andere apparaten

1. Maak een nieuw contact aan door te klikken op **Gebruiker toevoegen** of open de details van een bestaand contact.
2. Door op het potloodpictogram naast de parameter Telefoonnummer  te klikken, opent u de bewerkingsmodus voor het telefoonnummer.
3. Voer in het veld Bestemming het adres in van de oproepbestemming waarnaar het gesprek moet worden doorgeschakeld. Vul het IP-adres of de SIP-URI van de bestemming in in de vorm "gebruikersnaam@host" (bijv.: "johana@2.255.4.255" of "johana@calls.2N.com"). Voor lokale gesprekken vult u het ID van het 2N-apparaat in dat wordt weergegeven in het menu Lokale gesprekken in de webconfiguratie-interface van het gebelde apparaat.
4. Stel in de bewerking het volgende in:
 - virtueel nummer, indien u het gesprek start door het nummer in te voeren op het numerieke toetsenbord
 - basisinformatie en toegangsopties voor gebruikers van het apparaat
5. Indien u gesprekken wilt voeren met behulp van een knop op het apparaat, dient u de betreffende gebruiker toe te wijzen aan een sneltoets in **Bellen > Kiezen**, zie Sneltoetsen.
6. Om een gesprek succesvol te kunnen voeren, moet op het apparaat van de gebelde persoon de dienst die de overdracht van het gesprek verzorgt, zijn ingeschakeld.



TIP

- Aan elke gebruiker kunnen maximaal drie telefoonnummers worden toegewezen. Indien de gebruiker op het eerste telefoonnummer niet reageert, wordt het gesprek doorgeschakeld naar het volgende nummer. Als alternatief is het mogelijk om het gesprek naar meerdere telefoonnummers tegelijk te sturen. Het gelijktijdig bellen van meerdere telefoonnummers van één gebruiker kan worden ingesteld door het vakje Bellen in de groep tussen de opgegeven telefoonnummers aan te vinken.
- Indien alle telefoonnummers van de gebruiker niet bereikbaar zijn, is het mogelijk om het doorschakelen van oproepen in te stellen naar **Vertegenwoordiger**.
- Gebruikers kunnen worden gegroepeerd in oproepgroepen. De naam van de oproepgroep wordt weergegeven in het telefoonboek op het display van het apparaat. De oproepgroep kan worden toegewezen aan een sneltoets. Indien een uitgaande groepsoproep moet worden beëindigd bij de eerste weigering door een van de gebelde gebruikers, dient deze functie te worden ingesteld in Oproepen > Algemene instellingen.

Probleemoplossing

De meest voorkomende problemen vindt u op de websites <https://www.2n.com/faqs> en.

Technische parameters

Voedingstypes

PoE IEEE PoE 802.3af (Class 0, max. 12,95 W) (Class 0, max. 12,95 W)

Externe voeding 12 V / 1 A DC.

Signaleringsprotocol

SIP UDP, TCP, TLS

Knoppen

Ontwerp van knoppen

Vandalismebestendige industriële waterdichte knop, roestvrij staal, blauw verlicht

Aantal knoppen 1 (aangepast 2)

Numeriek toetsenbord

Op maat gemaakt

Audio

Mikrofon 2 Geïntegreerd

Versterker 10 W (class D)

Luidspreker 10 W

Geluidsdrukniveau (SPL max) 78,5 dB (model 1 W, voor 1 kHz op 1 m); 94 dB \pm 3 % (10 W-model, voor 1 kHz op 1 m)

Technische parameters

Interface

| | |
|------------------------------|---|
| Passieve schakelaar (relais) | NO- en NC-contact (NO/NC), max. 30 V / 1 A AC/DC |
| Actieve schakeluitgang | 8 tot 12 V DC afhankelijk van voeding, max. 600 mA <ul style="list-style-type: none">• PoE: 10 V• Adapter: voedingsspanning -2 V |

Mechanische parameters

Deksel Robuust aluminium gietstuk

Kleur:

- RAL 2004 oranje

Voorpaneel Aluminium gietstuk

- Glasvezel FR4

Gewicht (afhankelijk van configuratie) Max. netto 2 kg

Max. bruto 2,5 kg

Bedrijfstemperatuur -40 °C tot 55 °C

Relatieve luchtvochtigheid tijdens gebruik 10 tot 95 % (niet-condenserend)

Opslagtemperatuur -40 °C tot 70 °C

Aanbevolen hoogte boven zeeniveau tot 2000 m boven zeeniveau.

Dekkingsniveau IP65, IP69K (91521xxxW), NEMA X4

Niveau van weerstand IK10

Algemene tekeningen

Oppervlakte-installatie

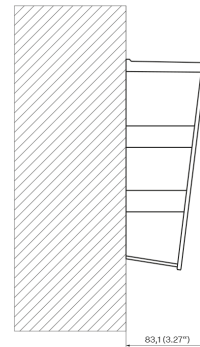
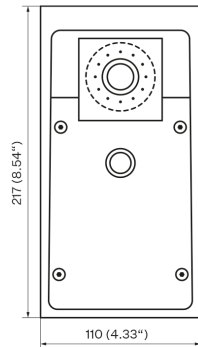

Verzonken installatie - in gipsplaat

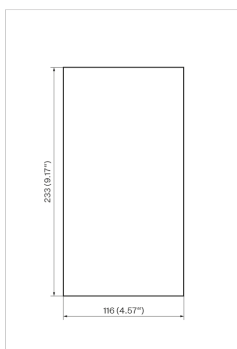
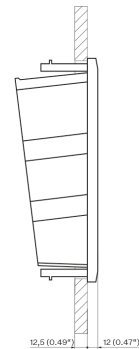
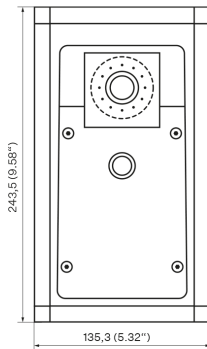

Verzonken installatie - in klassiek metselwerk

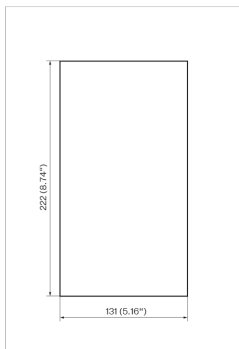
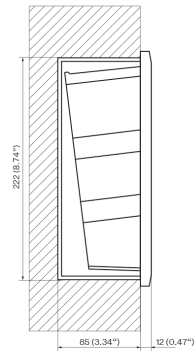
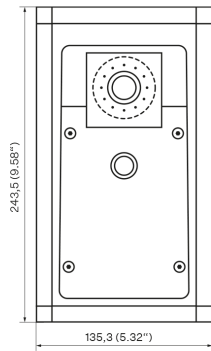

Algemene aanwijzingen en waarschuwingen

Lees deze gebruiksaanwijzing zorgvuldig door voordat u dit product gebruikt en volg de instructies en aanbevelingen die erin staan vermeld.

Indien het product op een andere wijze wordt gebruikt dan in deze handleiding wordt beschreven, kan dit leiden tot een onjuiste werking van het product of tot beschadiging of vernieling ervan.

De fabrikant aanvaardt geen aansprakelijkheid voor eventuele schade die voortvloeit uit het gebruik van het product op een andere wijze dan in deze handleiding wordt beschreven, met name door onjuist gebruik of het niet opvolgen van aanbevelingen en waarschuwingen.

Elk ander gebruik of elke andere aansluiting van het product dan de procedures en aansluitingen die in de handleiding staan vermeld, wordt als onjuist beschouwd. De fabrikant aanvaardt geen enkele aansprakelijkheid voor de gevolgen die door dergelijk gedrag worden veroorzaakt.

De fabrikant is niet aansprakelijk voor schade aan of vernieling van het product als gevolg van onjuiste plaatsing, installatie, onjuist gebruik of gebruik van het product in strijd met deze gebruiksaanwijzing.

De fabrikant is niet aansprakelijk voor onjuiste werking, beschadiging of vernieling van het product als gevolg van ondeskundige vervanging van onderdelen of het gebruik van niet-originele reserveonderdelen.

De fabrikant is niet aansprakelijk voor verlies of beschadiging van het product door natuurrampen of andere natuurlijke omstandigheden.

De fabrikant is niet aansprakelijk voor schade aan het product die tijdens het transport is ontstaan.

De fabrikant biedt geen garantie voor verlies of beschadiging van gegevens.

De fabrikant aanvaardt geen aansprakelijkheid voor directe of indirecte schade die voortvloeit uit het gebruik van het product in strijd met deze instructies of uit het falen van het product als gevolg van het gebruik ervan in strijd met deze instructies.

Bij de installatie en het gebruik van het product moeten de wettelijke vereisten of bepalingen van technische normen voor elektrische installaties worden nageleefd. De fabrikant is niet aansprakelijk voor schade aan of vernietiging van het product, noch voor eventuele schade die de klant lijdt als het product in strijd met de genoemde normen wordt gebruikt.

De klant is verplicht om op eigen kosten te zorgen voor de beveiliging van de software van het product. De fabrikant is niet aansprakelijk voor schade die wordt veroorzaakt door onvoldoende beveiliging.

De klant is verplicht om onmiddellijk na installatie het toegangswachtwoord voor het product te wijzigen. De fabrikant is niet aansprakelijk voor schade die ontstaat in verband met het gebruik van het oorspronkelijke toegangswachtwoord.

De fabrikant is evenmin aansprakelijk voor extra kosten die de klant heeft gemaakt in verband met het voeren van gesprekken naar lijnen met een verhoogd tarief.

Richtlijnen, wetten en voorschriften

2N IP Safety voldoet aan de volgende richtlijnen en voorschriften:

EU

- 2012/19/EU betreffende afgedankte elektrische en elektronische apparatuur

- 2014/30/EU betreffende elektromagnetische compatibiliteit
- 2014/35/EU betreffende elektrische apparatuur voor gebruik binnen bepaalde spanningsgrenzen
- 2011/65/EU betreffende beperking van het gebruik van bepaalde gevaarlijke stoffen in elektrische en elektronische apparatuur

Industry Canada

Dit apparaat van klasse B voldoet aan de vereisten van de Canadese norm ICES/NMB-003.

Wetgeving van Thailand

เครื่องโทรคมนาคมและอุปกรณ์นี้
มีความสอดคล้องตามมาตรฐานหรือขอ
กำหนดทางเทคนิคของ กสทช.

nab.

เครื่องวิทยุคมนาคมนี้ ได้รับยกเว้น ไม่ต้องได้
รับใบอนุญาตให้มี ใช้ซึ่งเครื่องวิทยุคมนาคม
หรือตั้งสถานีวิทยุคมนาคมตามประกาศ กสทช.
เรื่อง เครื่องวิทยุคมนาคม และสถานีวิทยุ
คมนาคมที่ได้รับยกเว้นไม่ต้องได้รับใบอนุญาต
วิทยุคมนาคมตามพระราชบัญญัติวิทยุคมนาคม
พ.ศ. 2498



nab. | โทรคมนาคม
กำกับดูแลเพื่อประชาชน
Call Center 1200 (InSW)

Wetgeving van Japan

この装置は、クラス B 機器です。この装置は、住宅環境で使用この装置は、クラス B 機器です。この装置は、住宅環境を使用することを目的としていますが、この装置がラジオやテレビジョン受信機に近接して使用されると、受信障害を引き起こすことがあります。取扱説明書に従って正しい取り扱いをして下さい。
VCCI - B

本製品は、シールドネットワークケーブル(STP)を使用して接続してください。また適切に接地してください。

本製品は電気通信事業者 (移動通信会社、固定通信会社、インターネットプロバイダ等) の通信回線 (公衆無線 LAN を含む) に直接接続することができません。本製品をインターネットに接続する場合は、必ずルータ等を経由し接続してください。

Verwerking van elektronisch afval en gebruikte accu's



Gebruikte elektrische apparaten en accu's behoren niet thuis in het gemeentelijk afval. Onjuiste verwijdering kan schade aan het milieu veroorzaken.

Na het verstrijken van de gebruiksduur dient u elektrische apparaten uit huishoudens en gebruikte accu's die uit apparaten zijn verwijderd, in te leveren bij speciale inzamelpunten of terug te geven aan de verkoper

Algemene aanwijzingen en waarschuwingen

of fabrikant, die ervoor zal zorgen dat ze op milieuvriendelijke wijze worden verwerkt. De terugname wordt kosteloos uitgevoerd en is niet gebonden aan de aankoop van andere goederen. De ingeleverde apparaten dienen compleet te zijn.

Gelieve accu's niet in vuur te werpen, te demonteren of te kortsluiten.



2N IP Safety – Installatiehandleiding

© 2N Telekomunikace a. s., 2026

2N.com