



2N Sentrío

Installatiehandleiding



Inhoudsopgave

Gebruikte symbolen en termen	5
Product Introductie	6
Belangrijkste kenmerken	6
Systeemonderdelen	7
Accessoires	7
Accessoires voor installatie	7
Andere accessoires	9
Verwante producten	9
De inhoud van het pakket controleren	10
De inhoud van framepacks controleren	10
De plaatsing van de onderdelen op het apparaat	11
Mechanische installatie	12
Installatie 2N Sentrio Cabine	13
De schakelaar en het frame installeren	14
Installatie 2N Sentrio Lobby	16
Inbouwinstallatie	16
Installatie van een wanddoos voor de montage van apparatuur aan de muur	18
Installatie in een standaard	19
Elektrische installatie	21
Voeding van het apparaat	21
Aansluiting van PoE-voeding	21
Voeding via een externe bron	22
Connectoren 2N Sentrio Cabine	23
Connectoren 2N Sentrio Lobby	25
Connectoren 2N Sentrio Switch	26
Een beknopte handleiding	30
Toegang tot de webconfiguratie-interface	30
Domeinnaam	30
Aanmelden bij de webconfiguratie-interface	30
Aanbevolen browsers	31
Het achterhalen van het IP-adres van een apparaat	31
Een IP-adres krijgen met 2N Network Scanner	31
Het achterhalen van het IP-adres via het display van het apparaat	33
Schakelen tussen statisch en dynamisch IP-adres op het scherm van het apparaat	33
Firmware-update	34
Het apparaat opnieuw opstarten	34
Het apparaat herstarten met de RESET-knop	34
Terugzetten naar fabrieksinstellingen met de RESET knop	34
Terugzetten naar fabrieksinstellingen met de RESET knop	35
Basisinstellingen 2N Sentrio Cabin	35
Aansluiting 2N Sentrio Lobby aan de liftcabine	36
Communicatie opzetten in het Local Area Network	37
Instellingen SIP-communicatie	37
Een kiezer toevoegen aan het telefoonboek 2N Sentrio Lobby	38
Basisconfiguratie 2N Elevator Center	38
Apparaatbesturing 2N Sentrio Cabine	40
Apparaatknoppen	40
Startscherm	40
Menu Taalkeuze	42
Alarmoproep	43
Apparaatinstellingen voor gebruikers	45
Hoe de vrijgavemodus te verlaten	46

Apparaatbesturing 2N Sentrio Lobby	47
Dashboard	47
Telefoongesprek	48
Tekstberichten versturen vanaf 2N Sentrio Lobby	49
Tekstberichten versturen	50
Vooraf ingestelde berichten wijzigen	50
Apparaatvergrendeling	51
Instellingen ontgrendeling apparaat	51
Menu Instellingen	52
Display	52
Geluid	53
Datum en tijd	53
Taal	53
Geavanceerde instellingen	53
Over het apparaat	55
2N Elevator Center – Lift company	56
2N Elevator Center voor dispatching - Callcenter bedrijf	58
Alarmoproepen bekijken en beheren	59
Communiceren via tekst	60
Hoe vooraf ingestelde berichten en hun taalversies invoeren	60
Webconfiguratie-interface	61
Basisoriëntatie	61
Menu	61
Legend	62
Toegang tot de webconfiguratie-interface	62
Domeinnaam	62
Aanmelden bij de webconfiguratie-interface	63
Aanbevolen browsers	63
Status	63
Lift	63
Apparaat	64
Diensten	64
Gespreksopnames	64
Evenementen	64
Adresboek	66
Gebruikers	66
Bellen	67
Algemene instelling	67
Lokale gesprekken	68
SIP	69
Alarmoproep	73
Controleoproep	74
Operationele Oproep	75
Diensten	75
Lift	75
Streaming	76
E-mail	77
Automatisering	78
HTTP API	78
Integratie	79
Gebruikersgeluiden	80
Web Server	81
Audiotest	81
SNMP	82
Weer	82

Hardware	83
Audio	83
Display	84
Digitale ingangen	85
Externe camera	85
Systeem	86
Netwerk	86
Datum en tijd	87
Functie	88
Certificaten	88
Update	90
Diagnostiek	93
Onderhoud	95
Gebruikte poorten	97
Onderhoud – reiniging	98
Functionaliteitstests EN 81-28	98
6.2.2 Informatie noodsignalering ALARM (4.1.2)	98
6.2.3 Einde van de ALARM-noodsignalering (4.1.3)	99
6.2.4 Noodstroomvoorziening (4.1.4)	99
6.2.5 Visuele en akoestische signalen in de liftkooi (4.1.5)	99
6.2.6 Communicatie (4.1.8), verificatie van ALARM-noodsignalering (4.1.6), identificatie (4.1.7)	99
Toegankelijkheid en betrouwbaarheid (4.2.1)	100
Probleemoplossing	101
Technische parameters	102
2N Sentries	102
Algemene aanwijzingen en waarschuwingen	105
Richtlijnen, wetten en voorschriften	105
EU	106
Industry Canada	106
US	106
Verwerking van elektronisch afval en gebruikte accu's	106

Gebruikte symbolen en termen

In de handleiding worden de volgende symbolen en pictogrammen gebruikt:



GEVAAR

Altijd naleven deze instructies om het risico op letsel te voorkomen.



WAARSCHUWING

Altijd naleven deze instructies om schade aan het apparaat te voorkomen.



LET OP

Belangrijke waarschuwing. Als u de instructies niet opvolgt, kan het apparaat defect raken.



TIP

Bruikbare informatie voor eenvoudiger en sneller gebruik of installatie.



OPMERKING

Procedures en advies voor effectief gebruik van apparaatfuncties.

Product Introductie

Dit hoofdstuk introduceert het product **2N Sentries**, de mogelijke toepassingen en de voordelen van het gebruik ervan.

Belangrijkste kenmerken

2N Sentries is een allesomvattende oplossing die VoIP- en tekstcommunicatie mogelijk maakt tussen de lift, de afstandsbediening en de technicus van het gebouw. Deze oplossing maakt communicatie in de lift mogelijk voor slechthorenden. De oplossing omvat:

- **2N Sentries Cabin** - noodcommunicator voor in de liftcabine, die VoIP-transmissie, communicatie via tekstberichten en videotransmissie van de IP-camera in de liftcabine biedt.
- **2N Sentries Switch** - schakelaar voor aansluiting van externe in- en uitgangen op **2N Sentries Cabin** (niet verplicht, maar aanbevolen onderdeel van de oplossing).
- **2N Sentries Lobby** - interne IP/SIP-eenheid ontworpen voor aansluiting op noodcommunicators in de liftcabine. De verbinding wordt verzorgd door VoIP en sms-transmissie. Het apparaat kan ook een videostream van de liftcabine weergeven. De eenheid bevindt zich direct in het gebouw waar de liften geïnstalleerd zijn, wat zorgt voor een snelle en efficiënte communicatie zonder vertragingen die veroorzaakt worden door communicatie via afstandsbediening.

De gebruiker van de lift komt alleen in direct contact met het product **2N Sentries Cabin**. Het apparaat **2N Sentries Lobby** mag alleen worden bediend door een verantwoordelijk en getraind persoon die de evacuatie coördineert.

De configuratie van **2N Sentries** gebeurt via een pc met een internetbrowser.

De cloud-gebaseerde oplossing **2N Elevator Center** stelt operators in staat om tijdens een alarmoproep met het apparaat te communiceren via audio, video en tekstcommunicatie. U kunt het apparaat ook op afstand configureren - het is bijvoorbeeld mogelijk om tekstberichten in te stellen die op het apparaat worden weergegeven tijdens een alarmoproep met de centralist, inclusief taalmutaties.

Basisfuncties en voordelen **2N Sentries**

- full duplex audiotransmissie met VoIP-technologie
- videotransmissie via externe camera vanuit de liftcabine (optie voor full-duplex transmissie)
- berichten versturen via tekstberichten
- videocodecs H.264 (hoofd- of basisprofiel), MJPEG
- audiocodecs G.711a/u, G.722, G.729, L16/16 kHz
- HTTPS-server voor configuratie
- SNTP-client voor tijdsynchronisatie met de server
- RTSP server voor videostreaming

De volgende producten vullen de oplossing **2N Sentries** aan:

- externe IP-camera (geen onderdeel van de **2N**-portfolio) - videotransmissie wordt gestart tijdens een alarmoproep. Tijdens normaal gebruik is video vanuit de liftcabine niet beschikbaar, zodat de privacy van alle liftgebruikers gewaarborgd is.
- **2N LiftGate** - IoT-gateway die dataconnectiviteit van de lift mogelijk maakt, samen met **2N Cabin Switch** inclusief back-upvoeding in geval van een storing in de hoofdvoeding volgens de huidige wetgeving. Het biedt ook communicatie met de cloud-gebaseerde dispatchingoplossing **2N Elevator Center**.
Eén gateway **2N LiftGate** zorgt voor een werking van 4 uur met batterijvoeding voor twee liften, d.w.z. voor twee apparaten **2N Sentries Cabin**, twee **2N Cabin Switches** en twee externe camera's (bij gebruik van een externe camera Axis - P9106-V).

Systemonderdelen

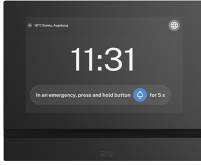

Bestelnummer: 91378901US

Hoofdeenheid 2N Setrio Cabin - US versie

Er moet altijd één hoofdcabine in de installatie zijn. Voor de installatie van de hoofdeenheid is een frame nodig.

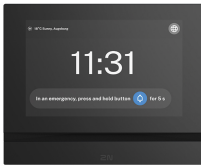

Bestelnummer: 91378901E

Hoofdeenheid 2N Setrio Cabine - EU versie

Er moet altijd één hoofdcabine in de installatie zijn. Voor de installatie van de hoofdeenheid is een frame nodig.

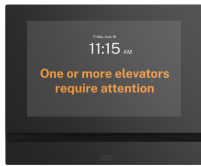

Bestelnummer: 91378903

2N Setrio Lobby hoofdeenheid

De liftcommunicatie-eenheid is ontworpen om rechtstreeks vanaf de locatie te communiceren met IP-liftcommunicators in gebouwen met een hoogte van meer dan 18 meter (60 voet).

Accessoires

Accessoires voor installatie

Voor de installatie dient u een accessoires te selecteren, afhankelijk van de beoogde installatiemethode.

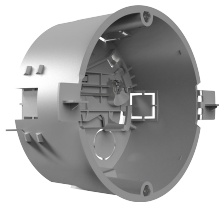

Bestelnummer: 91378800

Installatiebox

Installatiebox voor 2N-binneneenheden voor installatie in een muur of gipsplaat.



Bestelnummer: 91378803

Doos voor wandmontage

Doos voor 2N binnenste antwoordapparaten voor wandmontage.

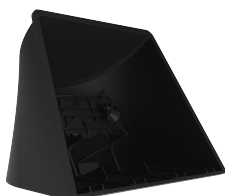

Bestelnummer: 91378802

Standaard

Standaard voor 2N-binnenunits.



Bestelnummer: 913789051

2N Sentries Frame – US versie, 3 knoppen

Frame voor 2N Sentries Cabin
(bestelnr. 91378901US) met 3 knoppen.

Dient tegelijk met de schakelaar voor deze framemodel te worden besteld, bestelnr. 91378904.



Bestelnummer: 913789052

2N Sentries Frame – EU-versie, 3 knoppen

Frame voor 2N Sentries Cabin (bestelnr. 91378901E), met 3 knoppen.

Dient tegelijk met de schakelaar voor deze framemodel te worden besteld, bestelnr. 91378904.



Bestelnummer: 91378993

2N Sentries Frame – EU/US/AU-versie, zonder knoppen

2N Sentries Cabin zonder knoppen.

Bestelnummer: 91378904



2N Sentries Switch – US/EU-versie, voor frame met 3 knoppen

Switch met voorbereide bekabeling voor aansluiting van 2N Sentries Cabin met frame met 3 knoppen.

Bestelnummer: 913789041



2N Sentries Switch – US/EU-versie, voor externe knoppen

Switch voor het aansluiten van **2N Sentries Cabin** met frame zonder knoppen, met voorbereide bekabeling voor externe knoppen.

Andere accessoires

Verwante producten

Bestelnummer: 1120102



2N IP Phone D7A

Bestelnummer: 1120105



2N IP Phone D7A - USB-camera

Bestelnummer: 5024101E



2N LiftGate

IoT-gateway die gegevensverbinding en back-upbatterij voor de lift levert.

Bestelnummer: 502460E



2N LiftGate Cabin Switch

Schakelaar voor de hoofdeenheid 2N LiftGate.

Bestelnummer: 921650E



2N audio-eenheid voor gesproken woord ontruiming

Audio-omroeper ontworpen voor installatie op en/of onder de liftcabine.

De inhoud van het pakket controleren

Controleer voordat u met de installatie begint of de verpakking van het apparaat compleet is. Bevat:

1x **2N Sentrío**

1x zeskantige sleutel met een diameter van 2,5 mm

1x beknopte gebruikershandboek

1x reinigingsdoekje voor het display

2x klemmen voor aansluiting van externe voeding en knoppen ALARM2 (**2N Sentrío Cabin**) / apparaatvergrendeling (**2N Sentrío Lobby**)

De inhoud van framepacks controleren

Het framepakket voor omvat:

Bestelnr. 913789051, 913789052, 91378993

4x open stalen klinkmoer M3 met platte kop voor plaatdikte 0,5-2 mm, maximale kophoogte 0,8 mm

4x 3 x 12 mm roestvrijstalen schroef met lenskop (met TufLok coating - indien nodig de coating vervangen door een borgring, maximale kophoogte 2,4 mm)

Bestelnr. 913789051, 913789052, 91378993

4x	vlakke sluitring van roestvrij staal voor M3-schroef, buitendiameter 12 mm, dikte 0,8 mm
1x	installatiehandleiding



LET OP

Als u niet het exacte type reserveonderdeel volgens de bovenstaande specificaties opgeeft, kan de garantie op de apparatuur komen te vervallen.

De plaatsing van de onderdelen op het apparaat

Voorzijde

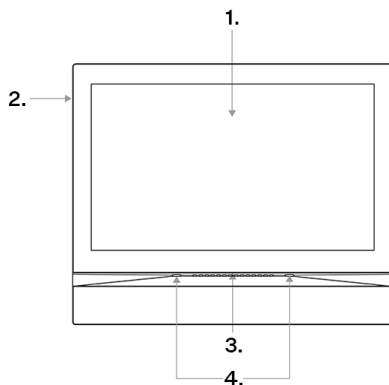

1. Display
2. Mikrofon
3. Luidspreker
4. Openingen voor het verankeren van apparatuur

Achterzijde

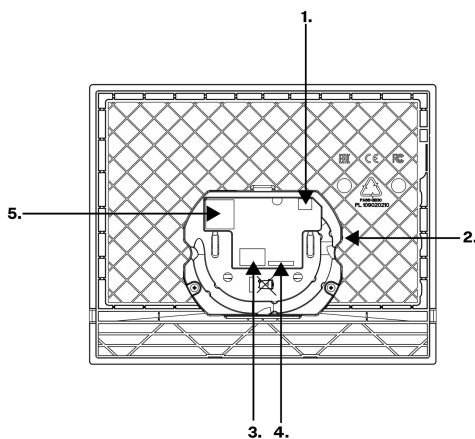

1. Uitgang voor aansluiting van een externe inductielus
2. RESET-knop, status-LED
3. Connectoren:
Links - Ingang voor 10-15 V DC voeding
Rechts - ALARM-ingang
(**2N Sentrio Cabin**) / ingang
microschakelaar (apparaatvergrendeling
2N Sentrio Lobby)
4. Aansluiting ingang 2N Sentrio Switch
5. Ethernet

Mechanische installatie

Dit hoofdstuk behandelt de basisprincipes van de installatie en aansluiting van de apparatuur **2N Sentrico**.

Installatievoorwaarden

Aan de volgende installatievoorwaarden moet worden voldaan om 2N Sentrico correct te installeren

- U moet een ruimte kiezen met voldoende ruimte voor de installatie.
- Er moet voor voldoende gatdiepte worden gezorgd!
- Voordat u begint met de mechanische installatie op de gekozen locatie, dient u zorgvuldig te controleren of de voorbereidingen (boren, hakken in de muur) geen schade kunnen toebrengen aan elektrische, gas-, water- of andere bestaande leidingen.
- Het apparaat is niet bedoeld voor omgevingen met verhoogde trillingen, zoals transportvoertuigen, machinerieskamers, enz.
- De apparatuur mag niet worden blootgesteld aan agressieve gassen, zure dampen, oplosmiddelen, enz.
- Het apparaat is niet bedoeld voor directe verbinding met Internet/WAN-netwerken. Het apparaat moet via een scheidend actief netwerkelement (bijv. switch of router) met deze netwerken verbonden zijn.
- Sterke elektromagnetische straling moet op de installatieplaats worden vermeden.



LET OP

- Het overschrijden van de toegestane bedrijfstemperatuur heeft geen onmiddellijke invloed te hebben op de werking van het apparaat, maar kan wel leiden tot snellere veroudering en een verminderde betrouwbaarheid van het apparaat. Het toelaatbare temperatuur- en vochtigheidsbereik vindt u in het hoofdstuk [Technische parameters](#) (p. 102).
- Elke opzettelijke mechanische schade aan het apparaat (gaten boren, storing aan het hoofdtoestel, etc.) maakt de garantie ongeldig.
- Installatie en afstelling van dit apparaat mogen uitsluitend worden uitgevoerd door personen die hiervoor vaktechnisch gekwalificeerd zijn.

Installatievoorwaarden

Aan de volgende installatievoorwaarden moet worden voldaan om 2N Sentrico correct te installeren

- U moet een ruimte kiezen met voldoende ruimte voor de installatie.
- Er moet voor voldoende gatdiepte worden gezorgd!
- Voordat u begint met de mechanische installatie op de gekozen locatie, dient u zorgvuldig te controleren of de voorbereidingen (boren, hakken in de muur) geen schade kunnen toebrengen aan elektrische, gas-, water- of andere bestaande leidingen.
- Het apparaat is niet bedoeld voor omgevingen met verhoogde trillingen, zoals transportvoertuigen, machinerieskamers, enz.
- De apparatuur mag niet worden blootgesteld aan agressieve gassen, zure dampen, oplosmiddelen, enz.
- Het apparaat is niet bedoeld voor directe verbinding met Internet/WAN-netwerken. Het apparaat moet via een scheidend actief netwerkelement (bijv. switch of router) met deze netwerken verbonden zijn.

- Sterke elektromagnetische straling moet op de installatieplaats worden vermeden.



LET OP

- Het overschrijden van de toegestane bedrijfstemperatuur heeft geen onmiddellijke invloed te hebben op de werking van het apparaat, maar kan wel leiden tot snellere veroudering en een verminderde betrouwbaarheid van het apparaat. Het toelaatbare temperatuur- en vochtigheidsbereik vindt u in het hoofdstuk [Technische parameters](#) (p. 102).
- Elke opzettelijke mechanische schade aan het apparaat (gaten boren, storing aan het hoofdtoestel, etc.) maakt de garantie ongeldig.
- Installatie en afstelling van dit apparaat mogen uitsluitend worden uitgevoerd door personen die hiervoor vaktechnisch gekwalificeerd zijn.

Installatie 2N Sentrico Cabine

1.

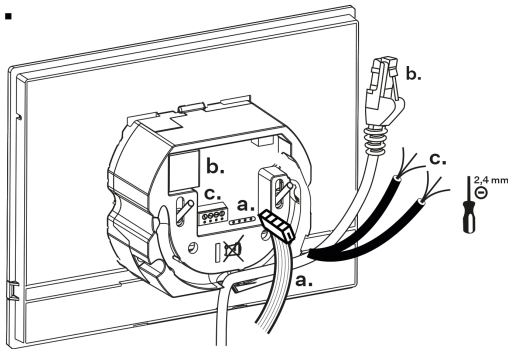

2.

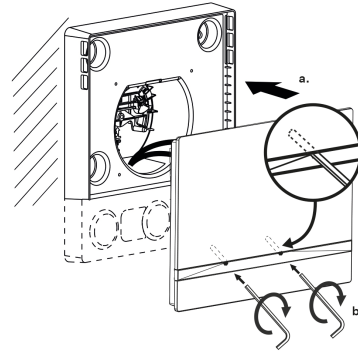

1. Steek eerst de kabel die het hoofdtoestel met de schakelaar verbindt (a) in het hoofdtoestel. Sluit vervolgens de Ethernetkabel (b) aan op het apparaat. Als de PoE-kabel niet wordt gebruikt voor de voeding, sluit dan ook de kabel van de externe voeding (c) aan.
2. Schuif het apparaat in het frame zodat het op de centreerpennen past en zet het vast met de inbus.

De apparatuur is klaar voor basisgebruik. Voor volledige functionaliteit van het apparaat is het ook nodig om [softwareconfiguratie](#) (p. 61) uit te voeren.

De schakelaar en het frame installeren





TIP

- 2N Sentries Frame: Het boorsjabloon kan worden gedownload op 2N.com.
- 2N Sentries Switch: Het boorsjabloon kan worden gedownload op 2N.com.



LET OP

Installeer het apparaat op een zodanige hoogte dat de locatie van de ALARM-bedieningsknoppen  /  voldoet aan de toegankelijkheidsvereisten van de huidige plaatselijke normen. Voordat u met de installatie begint, raden wij u aan om de specifieke waarden en limieten te controleren die door de relevante regelgeving voor uw locatie zijn vastgesteld.

1.

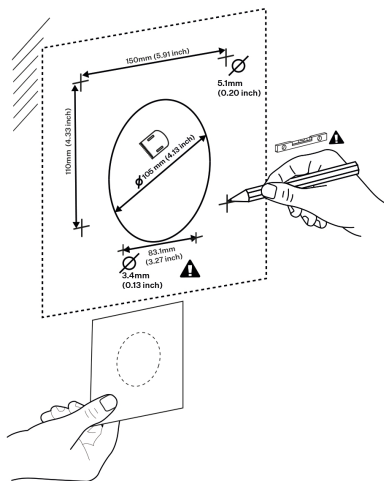

2.

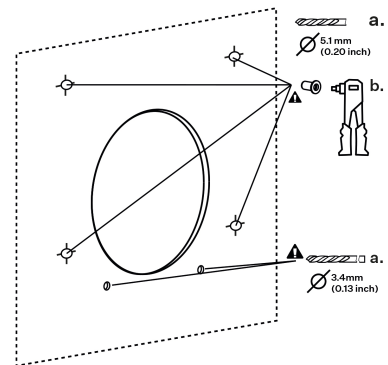

3.

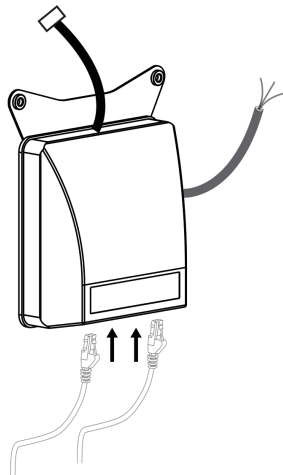

4.

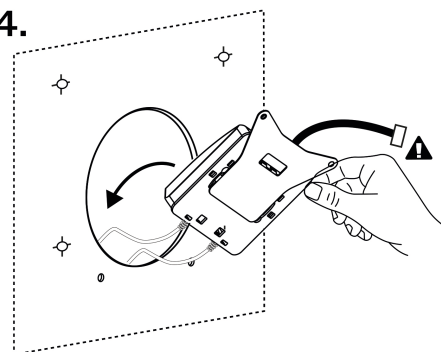

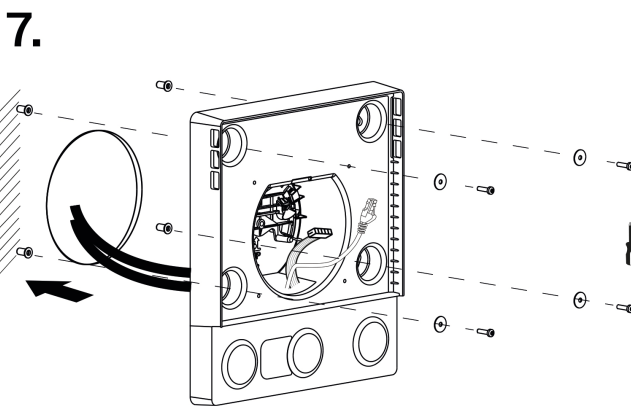
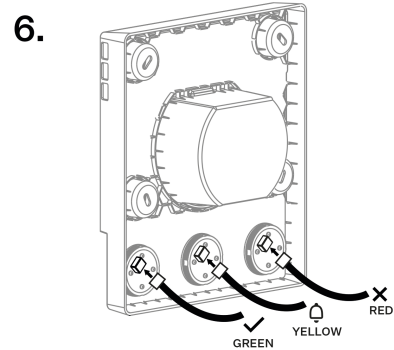
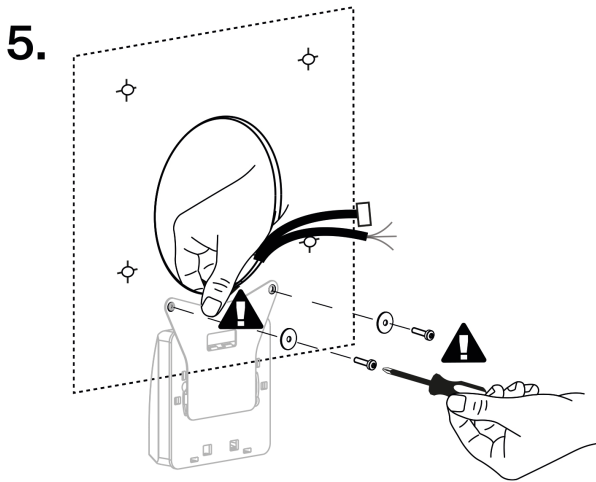

1. Maak de gaten voor de bevestiging van het frame en snijd het middelste ronde gat voor het frame (2N Sentries Frame) volgens de boormal. De aanbevolen diameter van het middengat is 106 mm en de klinknagelgaten zijn 5,1 mm. Maak vervolgens de gaten voor de montage van de schakelaar (2N Sentries Switch) volgens de boormal. De boormal gebruikt de 2 onderste gaten voor de bevestiging van het frame als referentiepunten.
2. Steek de klinkmoeren in de montagegaten van het frame en draai ze vast met de klinknageltang.
3. Sluit de benodigde kabels aan op de schakelaar die niet in de fabriek bedraad zijn.
4.
 - a. Trek de schakelaar door het centrale ronde gat en houd hem vanaf de andere kant vast.
 - b. Trek de schakelkabels die bedoeld zijn voor aansluiting op de hoofdeenheid en het frame terug door het gat.
5. Verwijder de schroeven van de schakelaar.
6.
 - a. Steek de kabels in de knoppen van het frame. De kabels hebben een kleurcode (groen - knop YES, rood - knop NO, geel - knop ALARM1).
 - b. Trek de kabels voor aansluiting op de hoofdeenheid 2N Sentries Cabin door de frameopening.
 - c. Steek het frame in het voorbereide ronde gat en bevestig het met schroeven.



TIP

Verwijder de afdekfolie van de knoppen.

Installatie 2N Sentrico Lobby

Het apparaat kan op de volgende manieren worden geïnstalleerd:

- aan de muur met behulp van een inbouwdoos (niet inbegrepen),
- aan de muur met behulp van een wanddoos (niet inbegrepen in de verpakking),
- in een standaard (niet inbegrepen in de verpakking).

Inbouwinstallatie

1. [Installatie van de installatiekast \(p. 16\)](#)
2. [Installatie van het apparaat in de installatiekast \(p. 17\)](#)

Installatie van de installatiekast



LET OP

Voordat u begint met de mechanische installatie op de gekozen locatie, dient u zorgvuldig te controleren of de voorbereidingen (boren, hakken in de muur) geen schade kunnen toebrengen aan elektrische, gas-, water- of andere bestaande leidingen.



TIP

Het boorsjabloon kan worden gedownload op [2N.com](#).

1.

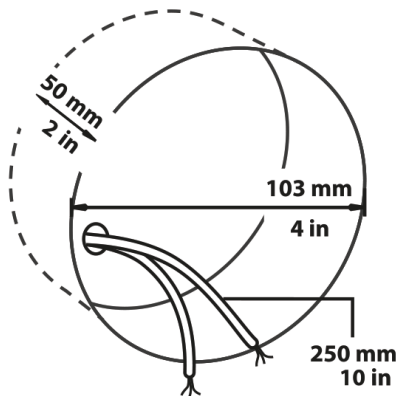

2a.

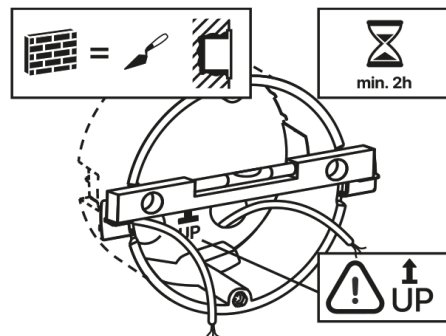

2b.

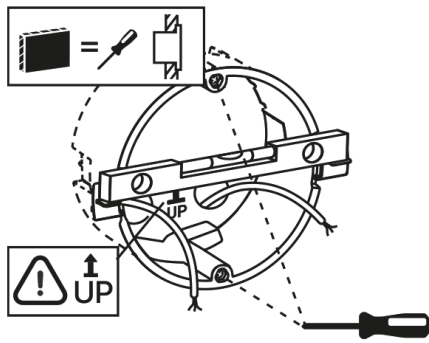

3.

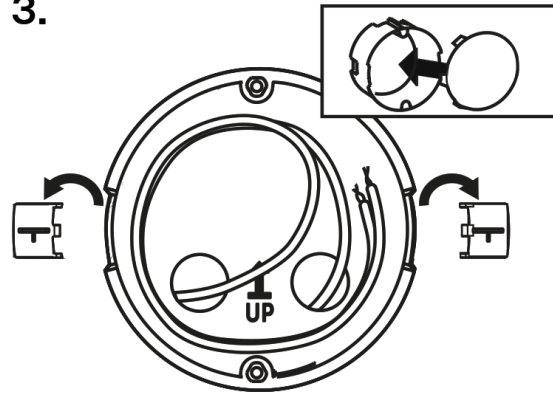

1. Voor de installatie dient u een passende ronde opening voor de inbouwdoos in de muur te maken met een diameter van 103 mm en een diepte van 50 mm. Het wordt aangeraden om alle benodigde kabels met een maximale lengte van 25 cm in de voorbereide opening te plaatsen.
2. Plaats de installatiebox ter controle in de voorbereide opening en controleer of de opening voldoende diep is.
3. Indien de opening geschikt is, plaats dan de kast door deze in te metselen. Voor een nauwkeurigere nivellering plaatst u een waterpas op de bevestigingsbeugels.
4. Nadat de pasta is uitgehard, breekt u deze af en sluit u de doos af met de bijgeleverde dop. Bij installatie in gipsplaat dient u bevestigingselementen te gebruiken.

Voor het bevestigen van de **2N Sentrico** in de installatiebox dient u een inbegrepen zeskantmoersleutel van 2,5 mm te gebruiken.



OPMERKING

Bij de installatie van **2N Sentrico** in de muur dient u rekening te houden met de lokale normen voor de installatie van elektronische apparatuur op brandbaar materiaal.

Installatie van het apparaat in de installatiekast



TIP

De plaatsing van de connectoren wordt beschreven in het hoofdstuk [De plaatsing van de onderdelen op het apparaat \(p. 11\)](#).

1.

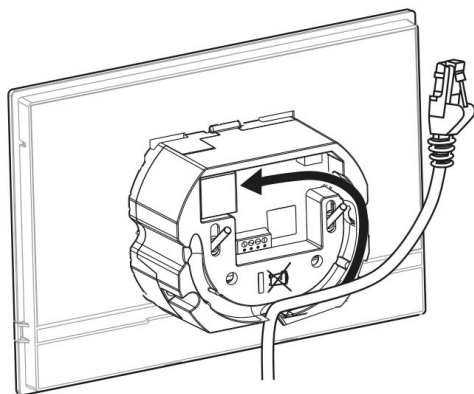

2.

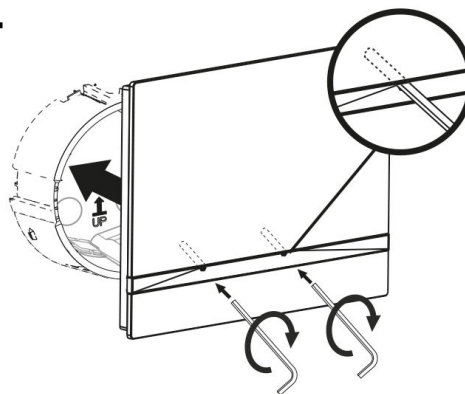

1. Verwijder de afdekking van de in de muur ingebouwde installatiebox. Verwijder de vooraf voorbereide bekabeling, UTP-kabel beldraad (dubbele kabel), voeding.
2. Kort de kabels in tot de gewenste lengte van maximaal 150 mm. Sluit de beldraad of de stroomtoevoer aan op de bijgeleverde connector.
3. Krimpt u de RJ-45-connector op de UTP-kabel.
4. Pak het apparaat vast en plaats de onderkant tegen de muur onder de inbouwdoos.
5. Sluit eerst de groene stekker met stroomvoorziening of bel aan op het apparaat. Sluit de LAN-connector aan.
6. Plaats de kabels zorgvuldig in de daarvoor bestemde groef aan de achterzijde van het apparaat, zodat ze niet in de weg zitten en de vrije beweging tijdens de laatste fase van de installatie bij het horizontaal uitlijnen niet belemmeren.
7. Plaats het apparaat in de inbouwdoos zodat het op de centereerpennen vastklikt. De pennen maken een helling van 5-6° naar elke kant mogelijk voor een nauwkeurige afstelling van de horizontale positie van het apparaat.
Het apparaat is gereed voor basisgebruik. Voor de volledige functionaliteit van het apparaat is het noodzakelijk om ook de softwareconfiguratie [en \(p. 61\)](#) uit te voeren.

Installatie van een wanddoos voor de montage van apparatuur aan de muur

2N Sentrico De lobby -lamp kan met behulp van een wanddoos aan de muur worden bevestigd. Het display van het apparaat heeft bij een dergelijke installatie een helling van 12°. De installatie wordt uitgevoerd met behulp van een doos (bestelnummer: 91378803), die niet bij de verpakking is inbegrepen.



TIP

- [Het boorsjabloon](#) kan worden gedownload op 2N.com.
- De plaatsing van de connectoren wordt beschreven in het hoofdstuk [De plaatsing van de onderdelen op het apparaat \(p. 11\)](#).

1.

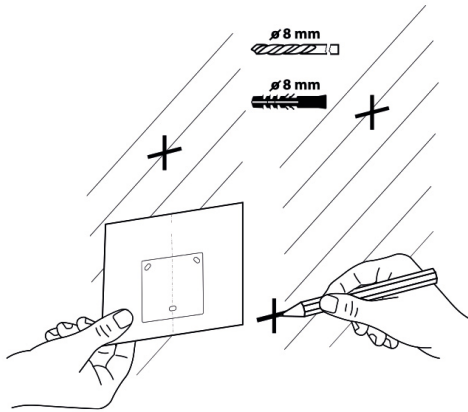

2.

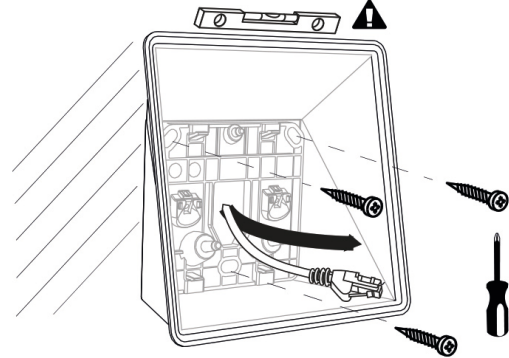

3.

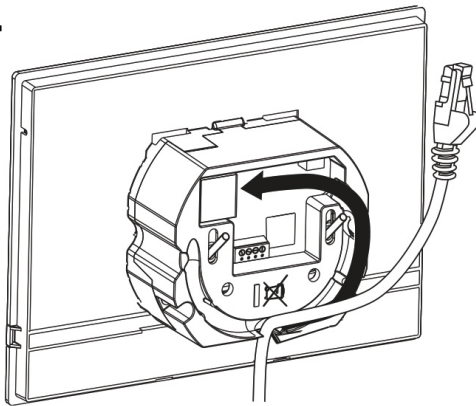

4.

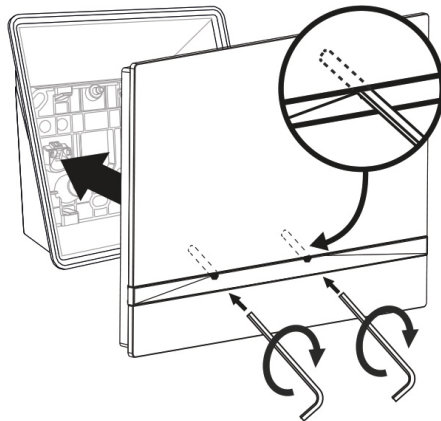

1. Voor de installatie dient u gaten met een diameter van 8 mm te boren voor de bijbehorende pluggen en schroeven (meegeleverd in de verpakking). Het wordt aangeraden om alle benodigde kabels met een maximale lengte van 25 cm op deze locatie te plaatsen.
2. Bevestig de wanddoos in de voorbereide gaten. Gelieve de voorbereide kabels door de opening in de doos te leiden. Gebruik een waterpas voor een nauwkeurigere nivellering van de doos.
3. Sluit eerst de groene stekker met stroomvoorziening of bel aan op het apparaat.
Sluit de LAN-connector aan.
4. Plaats de kabels zorgvuldig in de daarvoor bestemde groef aan de achterzijde van het apparaat, zodat ze niet in de weg zitten en de vrije beweging tijdens de laatste fase van de installatie bij het horizontaal uitlijnen niet belemmeren.
5. Draai de schroeven in het apparaat vast in de moeren in de doos met de bijgeleverde inbusleutel.
Het apparaat is gereed voor basisgebruik. Voor de volledige functionaliteit van het apparaat is het noodzakelijk om ook de softwareconfiguratie [en \(p. 61\)](#) uit te voeren.

Installatie in een standaard

Verwijder ter voorbereiding van de installatie de vooraf voorbereide bekabeling, UTP-kabel, beldraad (twee-draads) en stroomvoorziening. Kort de kabels in tot de gewenste lengte. Krimpt u de RJ-45-connector op de UTP-kabel. Sluit de belschakeling of de voeding aan op de connector.



TIP

De plaatsing van de connectoren wordt beschreven in het hoofdstuk [De plaatsing van de onderdelen op het apparaat \(p. 11\)](#).

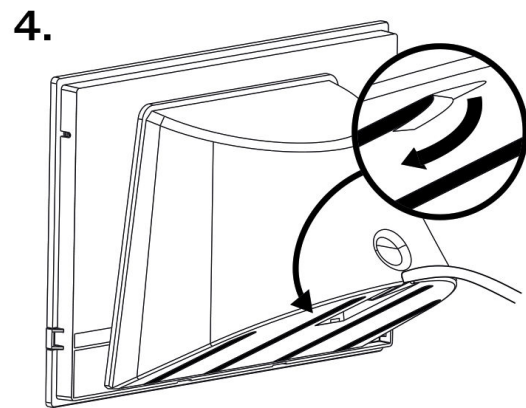
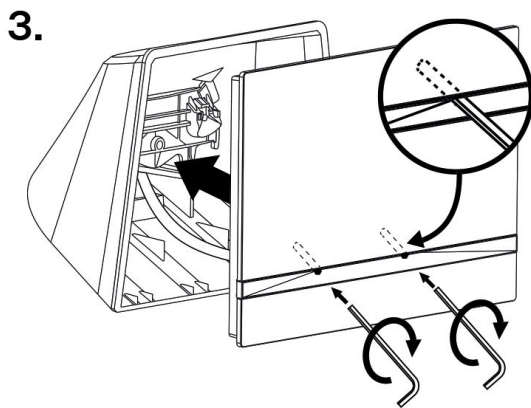
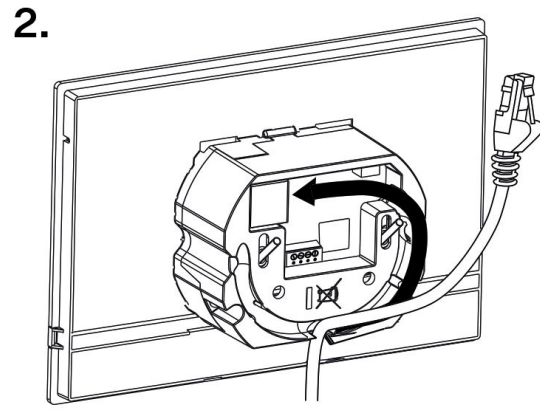
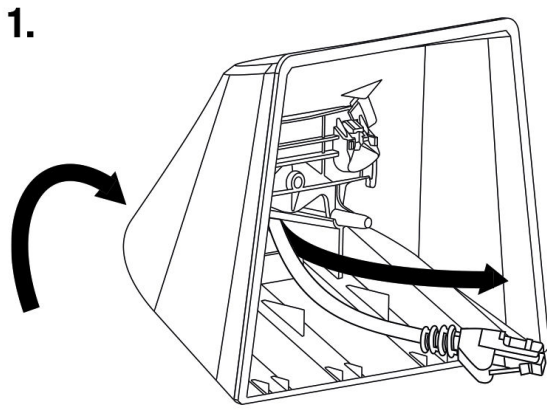

1. Voer de kabels door de opening aan de onderkant van het rek.
2. Sluit eerst de groene stekker met stroomvoorziening of bel aan op het apparaat.
Sluit de LAN-connector aan.
3. Plaats de kabels zorgvuldig in de daarvoor bestemde groef aan de achterzijde van het apparaat, zodat ze niet in de weg zitten en de vrije beweging tijdens de laatste fase van de installatie bij het horizontaal uitlijnen niet belemmeren.
4. Plaats het apparaat op de standaard zodat het op de centreerpennen past. U herkent de juiste plaatsing aan de onderrand van de standaard die precies op de onderrand van het apparaat aansluit. Bevestig het apparaat aan de standaard door de schroeven aan de voorkant vast te draaien. De schroeven worden vastgedraaid met een inbussleutel. Draai de schroeven voorzichtig vast.
5. Verwijder de beschermfolie van de antislipstrips aan de onderkant van de standaard en plaats het apparaat op de gewenste locatie.
Het apparaat is gereed voor basisgebruik. Voor de volledige functionaliteit van het apparaat is het noodzakelijk om ook de softwareconfiguratie [en \(p. 61\)](#) uit te voeren.

Elektrische installatie

Voeding van het apparaat

De eenheden **2N Sentries** kunnen worden gevoed via PoE 802.3af (PoE-injector kan worden gebruikt) of via een externe adapter (10-15 V DC).

De aanbevolen methode voor stroomvoorziening is om verbinding te maken met de 2N LiftGate Cabin Switch met behulp van PoE 802.3af, die zorgt voor gegevensconnectiviteit via 2N LiftGate.

Eén gateway 2N LiftGate zorgt voor een werking van 4 uur met batterijvoeding voor twee liften, d.w.z. voor twee apparaten **2N Sentries Cabin**, twee 2N Cabin Switches en twee externe camera's (bij gebruik van een externe camera Axis - P9106-V).

Verbruikstabel

Type voeding	Verbruik (typisch)	Bescherming tegen omgekeerde polariteit
PoE, IEEE 802.3af (aanbevolen)	4 W	✓
10–15 V DC-adapter	Rusttoestand: 4 W Telefoongesprek: 4,3 W	✓



WAARSCHUWING

- Het aansluiten van een defecte of onjuiste voeding kan tijdelijke of permanente schade aan het apparaat veroorzaken.
- Er kan onherstelbare schade aan de apparatuur ontstaan als de nominale waarden worden overschreden of als de bedrading niet correct is.

Aansluiting van PoE-voeding

Voor het aansluiten van de **2N Sentries** op een ethernetnetwerk wordt een standaard rechte kabel met RJ-45-connectoren gebruikt. Het apparaat ondersteunt de protocollen 10BaseT en 100BaseT.



LET OP

- Bij het uitvoeren van een reset naar de fabrieksinstellingen wordt ook de configuratie van de ethernetinterface van het apparaat gewijzigd.
- Het gebruik van een defecte ethernetkabel kan leiden tot een hoog pakketverlies in het ethernetnetwerk en vervolgens tot instabiliteit in verband met een slechte gesprekswaardigheid.

Ethernetkabelconnector

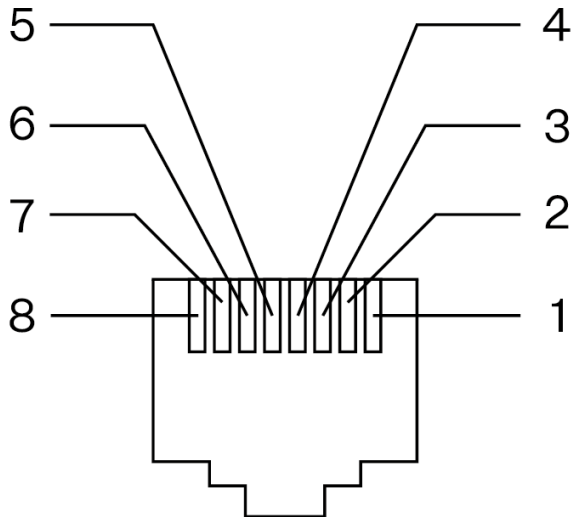

1. Tx+
2. Tx-
3. Rx+
4. niet gebruikt
5. niet gebruikt
6. Rx-
7. niet gebruikt
8. niet gebruikt

Ethernet-aansluiting

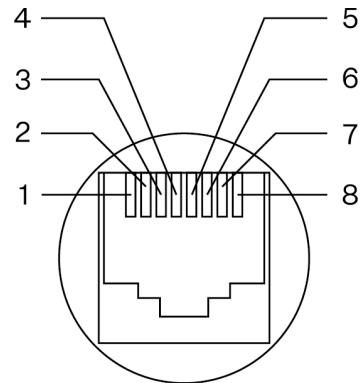

WAARSCHUWING

Dit apparaat mag niet rechtstreeks worden aangesloten op telecommunicatielijnen (of openbare draadloze netwerken) van telecommunicatiedienstverleners (d.w.z. mobiele operators, vaste lijnoperators of internetproviders). Om dit product op internet aan te sluiten, wordt aanbevolen 2N LiftGate en 2N LiftGate Cabin Switch te gebruiken, of u moet een router gebruiken.

Voeding via een externe bron



LET OP

- De externe voeding moet voldoen aan klasse 2 van de PS2/LPS-voedingen.
- Zorg ervoor dat de draden stevig in de klem zijn bevestigd en dat er geen losse contacten zijn.

Aansluiting van de adapter (1341481, 02520-001)

De wit gemarkeerde draad aan het uiteinde van de adapter voert de positieve lading (+) aan, de zwarte draad voert de negatieve lading (-) aan.

Connectoren 2N Sentries Cabine

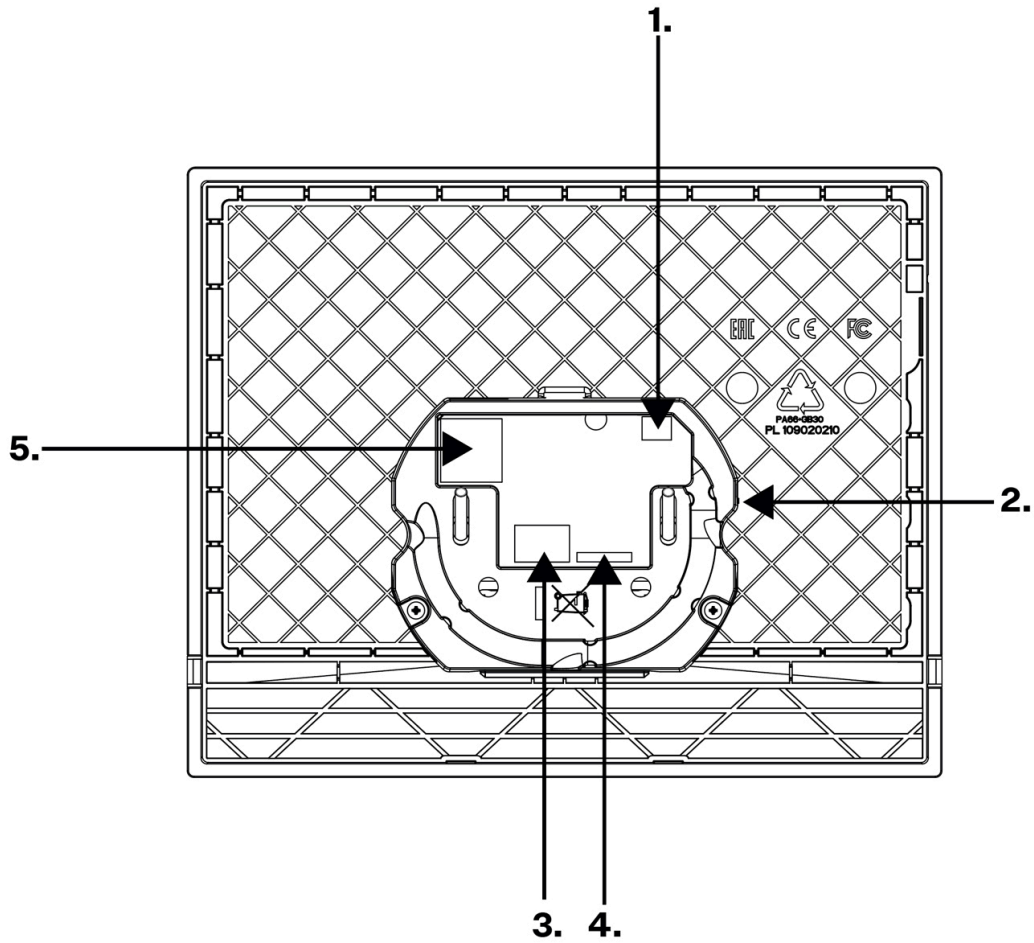

Aansluiting	Naam connector	Beschrijving
1	Inductielus	Uitgang voor aansluiting van een externe inductielus.
2	RESET-knop	De toets RESET wordt gebruikt om de fabrieksinstellingen te herstellen en het apparaat opnieuw op te starten.

Aan- slui- ting	Naam connector	Beschrijving
3	Linker paar connec- tors - ingang voor ex- terne voeding	Ingang voor het aansluiten van een externe adapter (10-15 V DC). Het linker contact heeft een negatieve polariteit (-), het rechter contact heeft een positieve polariteit (+).
	Rechter paar connec- tors - ALARM2 knop	Als de schakelaar wordt gebruikt, dient de ingang van de belknop als ALARM2-knop - een knop die alleen toegankelijk is voor de operator en die wordt gebruikt om de alarmoproep te annuleren.
<div style="background-color: #ffffcc; padding: 10px;">  <p>LET OP Als er geen schakelaar is aangesloten op het 2N Sentrico apparaat, dient deze connector als ALARM1 knop en moet deze worden aangesloten op een externe liftkooiknop. Als u gedurende een vooraf ingestelde tijd op deze toets drukt, wordt de noodcommunicatie gestart - alarmoproep.</p> </div>		
4	2N Sentrico Switch	Ingang voor het aansluiten van 2N Sentrico Switch op de hoofdeen- heid. Voor volledige functionaliteit moet de hoofdeenheid op de schake- laar worden aangesloten voordat de hoofdeenheid wordt gevoed door een externe voeding of een Ethernet-kabel als PoE-voeding is geselecteerd. De schakelaar is via een achtaderige kabel met een lengte van 20 cm verbonden met de hoofdeenheid 2N Sentrico Cabin . Het hoofdtoestel gebruikt deze kabel om de schakelaar van stroom te voorzien. Het hoofdtoestel ondersteunt geen andere ingangen, de schakelaaraansluitingen 5-8 worden gebruikt om de ingangen aan te sluiten.
5	LAN Ethernet/PoE	

Connectoren 2N Sentries Lobby

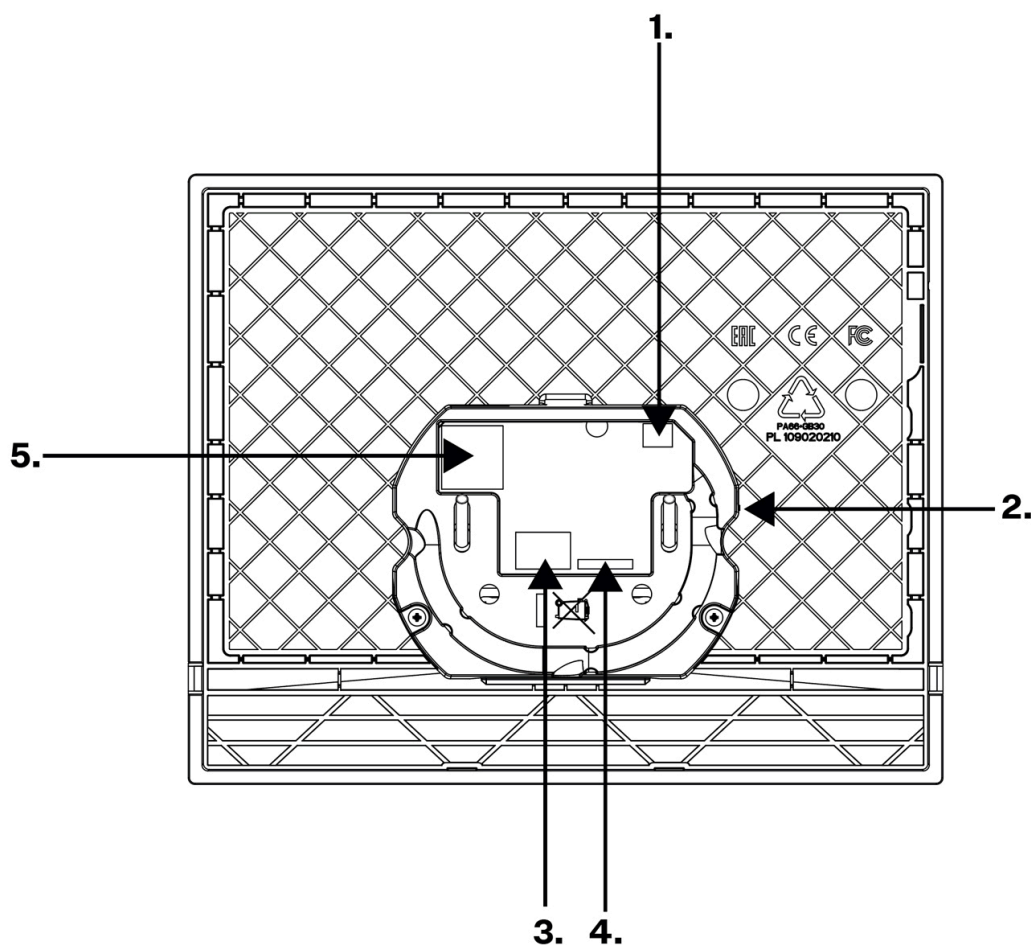

Aan- sluiting	Naam connector	Beschrijving
1	Inductielus	Uitgang voor aansluiting van een externe inductielus.
2	RESET-knop	De toets RESET wordt gebruikt om de fabrieksinstellingen te herstellen en het apparaat opnieuw op te starten.
3	Linker paar connectors - ingang voor externe voeding	Ingang voor het aansluiten van een externe adapter (10-15 V DC). Het linker contact heeft een negatieve polariteit (-), het rechter contact heeft een positieve polariteit (+).
	Rechter connectorpaar - microschakelaar	Microschakelaaringang. Wordt gebruikt om het apparaatslot aan te sluiten. Het linker contact heeft een negatieve polariteit (-), het rechter contact heeft een positieve polariteit (+).

Aan-sluiting	Naam connector	Beschrijving
4	Ongebruikt	
5	LAN Ethernet/PoE	

Connectoren 2N Sentrico Switch

2N Sentrico Switch (bestelnr. 91378904) voor de versie van het 2N Sentrico Frame met 3 knoppen heeft in de fabriek bedrade connectors 1, 4-8 en 10-12.

2N Sentrico Switch (bestelnr. 913789041) voor de versie 2N Sentrico Frame met externe knoppen heeft in de fabriek bedrade connectors 1, 5-8 en 10-12.

Aansluitschema

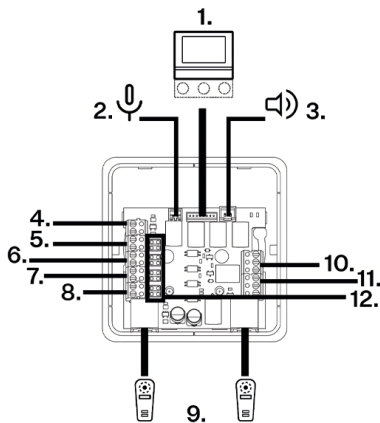

1. Hoofdunit **2N Sentrico**
2. Externe microfoon
3. Externe luidspreker
4. Stroomuitgang voor LED-achtergrondverlichting van knoppen
5. Ingang - Knop ALARM1
6. Ingang - CANCEL
7. Invoer - knop YES
8. Ingang - NEE-knop
9. Twee kiezers
2N gesproken woord ontruimingsstation
10. Statusuitgang - RELAY1
11. Statusuitgang - RELAY2
12. Configuratie jumpers (jumpers)

Aansluitschema voor connectors 4-8

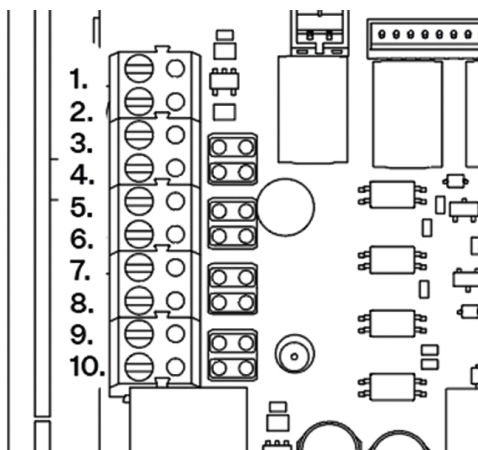

1. Connector 4: +12 V (oranje draden, af fabriek gemonteerd)
2. Connector 4: GND (blauwe draden, af fabriek gemonteerd)
3. Connector 5: In1+ (gele draden, af fabriek gemonteerd)
4. Connector 5: In1- (gele draden, af fabriek gemonteerd)
5. Connector 6: In2+
6. Connector 6: In2-
7. Connector 7: In3+ (groene draden, af fabriek gemonteerd)
8. Connector 7: In3- (groene draden, af fabriek gemonteerd)
9. Connector 8: In4+ (rode draden, af fabriek gemonteerd)
10. Connector 8: In4- (rode draden, af fabriek gemonteerd)

Hoofdunit

De schakelaar is via een achtaderige kabel met een lengte van 20 cm verbonden met de hoofdeenheid **2N Sentrico Cabin**. Het hoofdtoestel gebruikt deze kabel om de schakelaar van stroom te voorzien. Het

hoofdtoestel ondersteunt geen andere ingangen, de schakelaaraansluitingen 5-8 worden gebruikt om de ingangen aan te sluiten.

Externe microfoon

De aansluiting voor een externe electretmicrofoon is met name geschikt voor gevallen waarin de 2N Sentrico Cabin eenheid met een interne microfoon in de liftwand of in het COP (bedieningspaneel in de cabine) is verzonken. Als er een externe microfoon is aangesloten, kan de interne microfoon niet worden gebruikt.

Het wordt aanbevolen om een externe microfoon aan te sluiten wanneer het apparaat uitgeschakeld is. Als de microfoon wordt aangesloten terwijl deze in gebruik is, moet de **2N Sentrico Cabin** opnieuw worden opgestart om deze te activeren.

Externe luidspreker

De externe luidsprekeraansluiting (min. 16 Ω / 0,25 W) is geschikt voor als de ingebouwde luidspreker niet voldoende toegankelijk is.

4 Uitgang voor voeding LED-knop achtergrondverlichting

Connector 4 wordt gebruikt om de LED-achtergrondverlichting van connectors 5-8 van stroom te voorzien (12 V / 80 mA), zie [Afbeelding 3: "Aansluitschema"](#).

5-8 Ingangen voor externe knoppen en CANCEL

Er kunnen maximaal drie externe knoppen (YES, NO, ALARM1) en één ingang (CANCEL) op de schakelaar worden aangesloten, zie [Afbeelding 3: "Aansluitschema"](#). De toetsen YES, NO en ALARM1 2N Sentrico Frame zijn schakelbaar en hebben achtergrondverlichting.

Ingangen 5-8 kunnen door contact of spanning worden geregeld. De instellingen worden gemaakt met behulp van configuratiejumpers. De jumpers zijn in de fabriek aangebracht.

Knop bediend door contact	Schakelcontact (knop of relais normaal open NO)	<ul style="list-style-type: none"> • Beide jumpers ingeschakeld
	Contact openen	<ul style="list-style-type: none"> • Beide jumpers ingeschakeld • De ingangspolariteit wordt omgekeerd in de softwareconfiguratie - u moet de knop Omgekeerd instellen in de webconfiguratie-interface Hardware > Digitale ingangen > Ingangsomkering.
Knop gestuurd door spanning - externe spanning 10-30 V (polariteit moet in acht worden genomen, ingang is galvanisch gescheiden)	Door een gelijkspanning aan te sluiten	<ul style="list-style-type: none"> • Beide springers ongebonden • De ingangspolariteit wordt omgekeerd in de softwareconfiguratie - u moet de knop Omgekeerd instellen in de webconfiguratie-interface Hardware > Digitale ingangen > Ingangsomkering.
	DC-spanningsonderbreking	<ul style="list-style-type: none"> • Beide springers ongebonden

5 Ingang - Knop ALARM1

Ingang voor aansluiting op de ALARM1 knop.

Als u gedurende een vooraf ingestelde tijd op deze toets drukt, wordt de noodcommunicatie gestart - alarmoproep.

6 Ingang - CANCEL

Bij het instellen van de vertraagde functie van de ALARM1 knop, kan de CANCEL ingang gebruikt worden om het alarm te annuleren als het geactiveerd wordt tijdens het ALARM1 vertragsinterval. Meestal wordt een deurcontact gebruikt om de alarmannulering te activeren. Een alarmoproep is meestal niet meer nodig als de deur geopend wordt.

7 Ingang - knop YES

Ontworpen om de drukknop aan te sluiten van 2N Sentries Frame. Dit is een optionele invoer, het is mogelijk om het aanraakscherm **2N Sentries Cabin** te gebruiken om een antwoord te verzenden. Als alternatief kunnen knoppen van het liftcabinepaneel worden gebruikt (bijv. knop deur open/dicht).

8 Ingang - NEE-knop

Ontworpen om de drukknop aan te sluiten van 2N Sentries Frame. Dit is een optionele invoer, het is mogelijk om het aanraakscherm **2N Sentries Cabin** te gebruiken om een antwoord te verzenden. Als alternatief kunnen knoppen van het liftcabinepaneel worden gebruikt (bijv. knop deur open/dicht).

9 Twee kiezers 2N gesproken woord ontruimingsstation

Vorbereide ingangen voor het aansluiten van 2 aankondigingen 2N gesproken woord ontruimingsstation boven en onder de cabine op de hoofdeenheid.

10 Statusuitgang - Relais1

Schema van klemmen van statusuitgangen 10 en 11

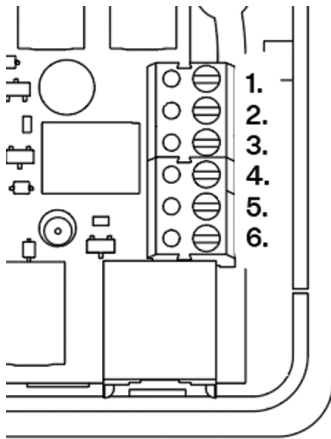

Het vergrendelrelais van het SPDT-type (Single pole, double throw), dat op afstand geschakeld kan worden, signaleert verschillende foutcondities (meestal hoorbaar) en meldt de foutstatus van het apparaat.

Het relais wordt ingeschakeld wanneer de registratie bij de SIP PBX verloren gaat (registratie is noodzakelijk om een gesprek te kunnen voeren). De fout treedt één minuut na het verlopen van de laatste succesvolle herregistratie op (als de PBX het verlopen van de SIP-registratie op 120 seconden heeft ingesteld, treedt de fout 180 seconden na de laatste succesvolle registratie op).

Het relais kan worden gebruikt om een foutconditie te signaleren (configuratiefout, verlies van netwerkverbinding, registratiefout bij de SIP PBX of niet-functionerend apparaat).

Dit zijn 2 relais waarvan de contacten op aparte connectoren zitten:

- Klem 1-2 / 4-5: in rust open (NO)
- Klem 2-3 / 5-6: in rust gesloten (NC)

11 Statusuitgang - Relais2

Schema van klemmen van statusuitgangen 10 en 11

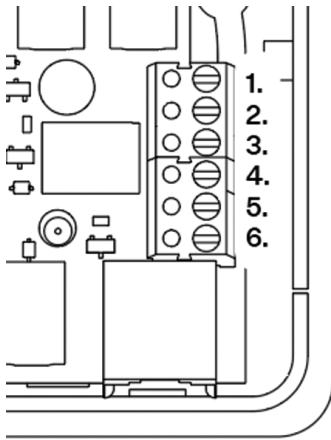

Het relais maakt audio- en visuele signalering van de telefoonlijn mogelijk.

Wij raden u aan een externe voeding te gebruiken. Kan ook worden aangedreven met 2N LiftGate Cabineschakelaars.

Door de gebruiker bediende SPDT (Single pole, double throw)-relais, die op afstand kunnen worden geschakeld, kunnen speciaal voor automatisering of ook voor API worden gebruikt.

Dit zijn 2 relais waarvan de contacten op aparte connectoren zitten:

- Klem 1-2 / 4-5: in rust open (NO)
- Klem 2-3 / 5-6: in rust gesloten (NC)

Hieronder ziet u een voorbeeldconfiguratie met automatisering, zie [Automatisering \(p. 78\)](#).

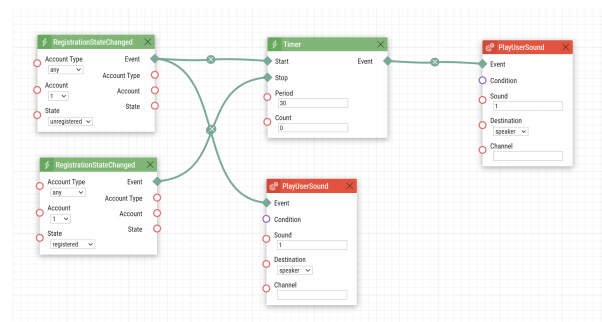

12 Locatie van configuratie jumpers

Schema voor plaatsing van de jumper

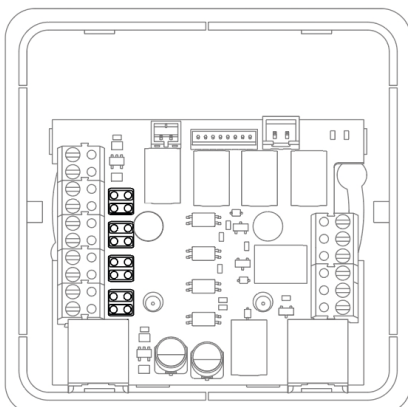

De locatie van de jumpers bepaalt hoe ingangen 5-8 worden bestuurd. Ingangen kunnen door contact of spanning worden geregeld, zie [ingangstabel 5-8 \(p. 27\)](#). Voor contactbesturing moeten de jumpers worden aangebracht. De installatie wordt uitgevoerd met behulp van configuratiejumpers, zie [Afbeelding 7: "Schema voor plaatsing van de jumper"](#). De jumpers zijn in de fabriek aangebracht.

Als een spanningsingang vereist is, verwijdert u de jumpers.

De jumpers moeten horizontaal gemonteerd worden, zie diagram.

Een beknopte handleiding

Toegang tot de webconfiguratie-interface

2N Sentries wordt geconfigureerd via de webconfiguratie-interface. Voor toegang is het noodzakelijk om het IP-adres van het apparaat te kennen: of de domeinnaam van het apparaat. Het apparaat moet worden aangesloten op een lokaal IP-netwerk en moet worden gevoed door.

Domeinnaam

U kunt verbinding maken met het apparaat door het domeinnaam van het apparaat in te voeren in het formaat "hostname.local". De hostnaam van het nieuwe apparaat bestaat uit de naam van het apparaat en het serienummer van het apparaat. Het serienummer wordt zonder streepjes in het domeinnaam ingevoerd. De hostnaam kan later worden gewijzigd in **onder Systeem > Netwerk**.

Standaarddomeinnaam van het apparaat 2N Sentries: 2NSentriesCabin/2NSentriesLobby-{serienummer zonder streepjes}.local (bijvoorbeeld: "2NSentriesCabin/2NSentriesLobby-0000000001.local")

Aanmelden met een domeinnaam biedt voordelen bij het gebruik van een dynamisch IP-adres van een apparaat. Terwijl het dynamische IP-adres verandert, blijft het domeinnaam hetzelfde. Voor het domeinnaam is het mogelijk om certificaten te genereren die zijn ondertekend door een vertrouwde certificeringsinstantie.

Aanmelden bij de webconfiguratie-interface

1. Het aanmeldingsscherm wordt weergegeven.

Indien het aanmeldingsscherm niet wordt weergegeven, verzoeken wij u vriendelijk te controleren of u het juiste IP-adres, de juiste poort of het juiste domeinnaam heeft ingevoerd. Het aanmeldingsscherm wordt ook niet weergegeven als de webserver van de interface is uitgeschakeld. Indien u geen certificaat heeft gegenereerd voor het IP-adres of het domeinnaam, kan er een waarschuwing verschijnen dat het beveiligingscertificaat ongeldig is. In dat geval dient u te bevestigen dat u naar de webconfiguratie-interface wilt gaan.

2. Voer uw inloggegevens in.

De standaardreferenties zijn:

Gebruikersnaam: **Admin**

Wachtwoord: **2n**

Na de eerste keer inloggen dient u direct uw wachtwoord te wijzigen.

Na aanmelding met het standaardwachtwoord is de toegang tot de functies van de webconfiguratie-interface beperkt.



TIP

Het wordt aanbevolen om een wachtwoord te gebruiken dat moeilijk te kraken is. Het wordt afgeraden om namen, plaatsnamen of namen van voorwerpen in wachtwoorden te gebruiken, met name als deze een directe link hebben met de gebruiker.

Voor een hogere wachtwoordbeveiliging raden wij aan:

- gebruik maken van een willekeurige wachtwoordgenerator
- een wachtwoordlengte van minimaal 12 tekens
- een combinatie van verschillende tekens uit verschillende tekensets (bijvoorbeeld kleine/hoofdletters, cijfers, speciale tekens, enzovoort)

Aanbevolen browsers

De webconfiguratie-interface is geoptimaliseerd voor Chrome-gebaseerde webbrowsers (zoals Google Chrome, Microsoft Edge of Opera). Als u andere browsers gebruikt, kunnen er kleine verschillen in functionaliteit zijn in het uiterlijk van de interface.

Het achterhalen van het IP-adres van een apparaat

Het IP-adres van het apparaat kan op de volgende manieren worden achterhaald.

- met behulp van de gratis beschikbare applicatie 2N IP Utility
- door informatie rechtstreeks op het display van het apparaat weer te geven

Een IP-adres krijgen met 2N Network Scanner

De toepassing wordt gebruikt om de IP-adressen van alle 2N-apparaten in het lokale netwerk te achterhalen. De toepassing 2N Network Scanner kan worden gedownload van de website 2N.com. Om het te installeren moet Microsoft .NET Framework 2.0 geïnstalleerd zijn.

1. Start het installatieprogramma 2N Network Scanner.
2. De installatiewizard leidt u door de installatie.
3. Nadat u de toepassing 2N Network Scanner hebt geïnstalleerd, start u de toepassing in het menu Start van het Microsoft Windows-besturingssysteem.

Na het starten begint de toepassing automatisch het lokale netwerk af te zoeken naar alle 2N-apparaten die een IP-adres toegewezen hebben gekregen of statisch ingesteld zijn via DHCP. Deze apparaten worden vervolgens in een tabel weergegeven.

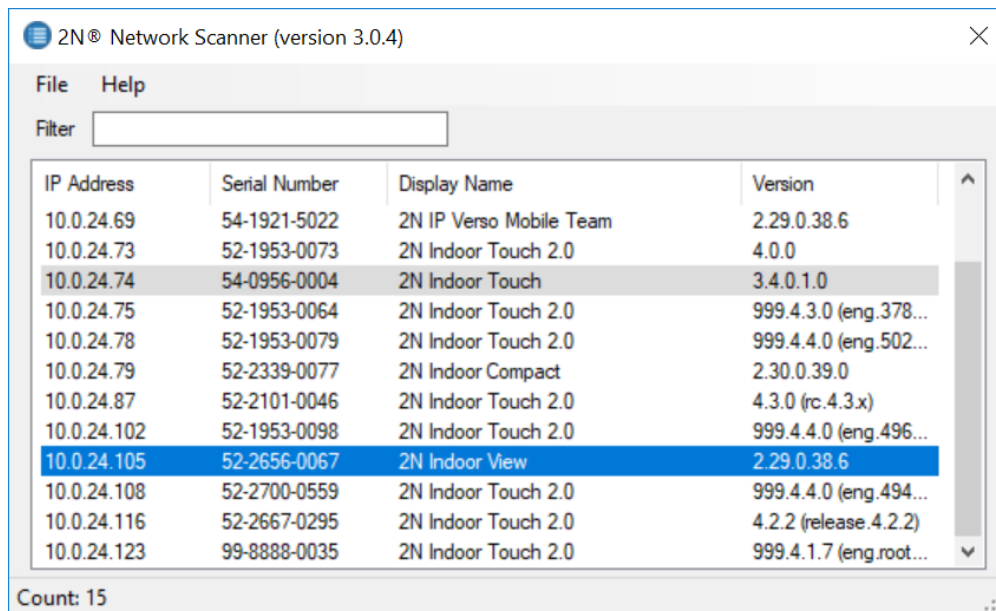

The screenshot shows the 2N Network Scanner (version 3.0.4) application window. It features a menu bar with 'File' and 'Help', a 'Filter' input field, and a table of discovered devices. The table has four columns: IP Address, Serial Number, Display Name, and Version. The device with IP 10.0.24.105 is highlighted in blue.

IP Address	Serial Number	Display Name	Version
10.0.24.69	54-1921-5022	2N IP Verso Mobile Team	2.29.0.38.6
10.0.24.73	52-1953-0073	2N Indoor Touch 2.0	4.0.0
10.0.24.74	54-0956-0004	2N Indoor Touch	3.4.0.1.0
10.0.24.75	52-1953-0064	2N Indoor Touch 2.0	999.4.3.0 (eng.378...
10.0.24.78	52-1953-0079	2N Indoor Touch 2.0	999.4.4.0 (eng.502...
10.0.24.79	52-2339-0077	2N Indoor Compact	2.30.0.39.0
10.0.24.87	52-2101-0046	2N Indoor Touch 2.0	4.3.0 (rc.4.3.x)
10.0.24.102	52-1953-0098	2N Indoor Touch 2.0	999.4.4.0 (eng.496...
10.0.24.105	52-2656-0067	2N Indoor View	2.29.0.38.6
10.0.24.108	52-2700-0559	2N Indoor Touch 2.0	999.4.4.0 (eng.494...
10.0.24.116	52-2667-0295	2N Indoor Touch 2.0	4.2.2 (release.4.2.2)
10.0.24.123	99-8888-0035	2N Indoor Touch 2.0	999.4.1.7 (eng.root...

Count: 15

4. Selecteer het apparaat dat u wilt configureren uit de lijst en klik er met de rechtermuisknop op. Als u *Browse...* selecteert, wordt een webbrowservenster geopend waarmee u zich kunt aanmelden bij de webgebaseerde configuratie-interface van het apparaat en kunt beginnen met de configuratie ervan.



LET OP

Als het gevonden apparaat grijs wordt weergegeven, kunt u het IP-adres ervan niet configureren met deze toepassing. Probeer in dit geval opnieuw naar het apparaat te zoeken door *Vernieuwen* te selecteren en controleer of multicast is ingeschakeld op uw netwerk.



TIP

- De webgebaseerde configuratie-interface van het apparaat kan ook worden geopend door eenvoudig te dubbelklikken op een geselecteerde regel in de lijst 2N Network Scanner.
- Het IP-adres van het apparaat kan worden gewijzigd door *Config* te selecteren en vervolgens het gewenste statische IP-adres in te voeren of door DHCP te activeren.

De standaardreferenties zijn:

Gebruikersnaam: **Admin**

Wachtwoord: **2n**

Na de eerste keer inloggen dient u direct uw wachtwoord te wijzigen.



TIP

Het wordt aanbevolen om een wachtwoord te gebruiken dat moeilijk te kraken is. Het wordt afgeraden om namen, plaatsnamen of namen van voorwerpen in wachtwoorden te gebruiken, met name als deze een directe link hebben met de gebruiker.

Voor een hogere wachtwoordbeveiliging raden wij aan:

- gebruik maken van een willekeurige wachtwoordgenerator
- een wachtwoordlengte van minimaal 12 tekens
- een combinatie van verschillende tekens uit verschillende tekensets (bijvoorbeeld kleine/hoofdletters, cijfers, speciale tekens, enzovoort)

Het achterhalen van het IP-adres via het display van het apparaat

2N Sentrío Cabin

Om het IP-adres op het scherm van het apparaat weer te geven, moet u het verborgen menu starten:

1. Nadat het apparaat is opgestart/heropgestart, wacht u tot de eerste animatie op het display is voltooid.
2. Wanneer het beginscherm wordt weergegeven (binnen ongeveer 20 seconden), plaatst u uw vinger ongeveer 5 seconden in de linkerbovenhoek van het scherm.

Het adres van het apparaat wordt weergegeven in het verborgen menu. Het menu bevat onder andere het netmaskeradres, het standaard gatewayadres en de DHCP-schakelaar.

Als het IP-adres 0.0.0.0 is, betekent dit dat het apparaat geen IP-adres van de DHCP-server heeft ontvangen en dat u een statisch IP-adres moet gebruiken, d.w.z. DHCP UIT. Als DHCP is ingesteld op UIT, heeft de intercom een statisch adres van 192.168.1.100.

Als u overschakelt naar de DHCP-modus, worden alle parameters in de webconfiguratie-interface **System > Network** gewijzigd naar hun standaardwaarden.

2N Sentrío Lobby

1. Ga in het Dashboard naar de instellingen .
2. Informatie over het IP-adres vindt u in het gedeelte Over.

Schakelen tussen statisch en dynamisch IP-adres op het scherm van het apparaat

Als u overschakelt naar de DHCP-modus, worden alle parameters in de webconfiguratie-interface **System > Network** gewijzigd naar hun standaardwaarden.

Als het IP-adres 0.0.0.0 is, betekent dit dat het apparaat geen IP-adres van de DHCP-server heeft ontvangen en dat u een statisch IP-adres moet gebruiken, d.w.z. DHCP UIT. Als DHCP is ingesteld op UIT, heeft de intercom een statisch adres van 192.168.1.100.

2N Sentrío Cabin:

Om DHCP op het scherm van het apparaat in te schakelen, moet u het Verborgen menu openen:

1. Nadat het apparaat is opgestart/heropgestart, wacht u tot de eerste animatie op het display is voltooid.
2. Wanneer het beginscherm wordt weergegeven (binnen ongeveer 20 seconden), plaatst u uw vinger ongeveer 5 seconden in de linkerbovenhoek van het scherm.

Het adres van het apparaat wordt weergegeven in het verborgen menu. Het menu bevat onder andere het netmaskeradres, het standaard gatewayadres en de DHCP-schakelaar.

2N Sentrico Lobby:

1. Ga in het Dashboard naar de instellingen .
2. Ga naar Geavanceerde instellingen > Netwerkinstellingen.
Om toegang te krijgen tot de geavanceerde instellingen, dient u een code in te voeren. De toegangscode voor de geavanceerde instellingen kan worden geconfigureerd in de webconfiguratie-interface (Hardware > Display > Geavanceerde instellingencode > Geavanceerde instellingencode).
3. Activeer/deactiveer de optie DHCP-server gebruiken.

Firmware-update

Bij de installatie van **2N Sentrico** raden wij aan om tegelijkertijd de firmware van het apparaat te updaten. De nieuwste firmware voor het apparaat vindt u op de website 2N.com.

Na een succesvolle firmware-update wordt het apparaat automatisch opnieuw opgestart.



TIP

Het is mogelijk om meerdere apparaten tegelijkertijd bij te werken via 2N Elevator Center.

Het apparaat opnieuw opstarten

Het apparaat kan opnieuw worden opgestart:

- met behulp van de RESET-knop
- via de webconfiguratie-interface



OPMERKING

Na het herstarten van het apparaat blijft de ingestelde configuratie ongewijzigd.

Het apparaat herstarten met de RESET-knop

De RESET-knop bevindt zich op [de achterkant van het apparaat \(p. 11\)](#).

Door kort op de RESET-knop te drukken (< 1 s) wordt het apparaat alleen opnieuw opgestart – er vindt geen wijziging in de configuratie plaats.

Terugzetten naar fabrieksinstellingen met de RESET knop

Om de fabrieksinstellingen van het apparaat te herstellen via softwareconfiguratie, gaat u naar [Systeem > Onderhoud \(p. 95\)](#) en herstelt u de standaardinstellingen.

Volg de onderstaande procedure om **2N Sentrico** terug te zetten naar de fabrieksinstellingen met behulp van hardware:

Terugzetten naar fabrieksinstellingen met de RESET knop

1. Houd de RESET-knop ingedrukt.
 - a. Wacht tot de rode en groene LEDs op het apparaat gelijktijdig oplichten en het geluidsalarm afgaat (ongeveer 15-35 seconden).
 - b. Wacht totdat de rode LED uitgaat en het geluidssignaal klinkt (ongeveer nog 3 seconden).
 - c. Wacht tot de groene LED uit gaat en de rode LED weer gaat branden en u een geluidssignaal hoort dat aangeeft dat de batterij bijna leeg is (nog ongeveer 3 seconden).
 - d. Wacht totdat de rode LED uitgaat en het geluidssignaal klinkt (ongeveer nog 3 seconden).
2. Laat de RESET-knop los.

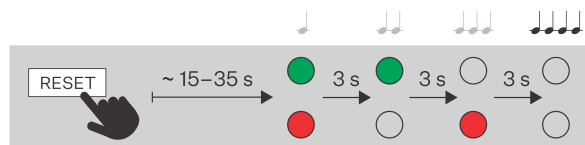

Basisinstellingen 2N Sentrico Cabin

Voor de basisinstelling **2N Sentrico Cabin** moet u de volgende parameters instellen in de webconfiguratie-interface. Wanneer u parameters wijzigt of invoert, moet u altijd alles bevestigen door op **Save** in de rechterbenedenhoek te klikken.



TIP

Controleer **onder Systeem > Onderhoud** om er zeker van te zijn dat u de meest recente versie van FW gebruikt.

1. Voeg in het gedeelte **van de Adres-directory** een gebruiker toe met behulp van de knop **Gebruiker toevoegen** die de telefonische contactpersoon voor de verzendcentrale voorstelt waarmee **2N Sentrico Cabin** verbinding moet maken. Voor een direct SIP-gesprek voert u het telefoonnummer van de bestemming in het formaat "sip:[user_id@]domein[:poort]" in.
Bevestigingsmodus - bepaalt hoe de gespreksverbinding wordt bevestigd (Press 1, Answer, Protocol Autodetection, CPC Antenna, CPC Antenna Ext, CPC KONE, P100).
2. Op , **onder Oproepen > Alarmoproepen > Alarmoproepen > Bestemmingen**, selecteert u de gebruiker uit de Directory waarmee het apparaat verbinding moet maken tijdens een alarmoproep.
Aantal herhalingen - stelt het aantal herhalingscycli in voor het geval de oproep niet bevestigd/beantwoord wordt. Het standaard aantal herhalingspogingen is 3, er kunnen maximaal 9 herhalingspogingen worden ingesteld. Als het ingestelde aantal belcycli is voltooid en de oproep niet wordt aangenomen, wordt de oproep automatisch beëindigd.
3. De standaardinstelling voor de maximale alarmoproeptijd is 600 s. Als u een andere waarde wilt instellen, stel dan de maximale gespreksduur in waarna het gesprek automatisch wordt beëindigd in de sectie **Bellen > Algemene instellingen > Algemene instellingen > Maximale gesprekstijd** op . **Het apparaat signaleert het naderende einde van een gesprek door 10 seconden voordat het gesprek eindigt een pieptoon te laten horen. Het gesprek kan worden verlengd door een willekeurig DTMF-teken naar het gesprek te sturen (bijv. door op de # toets op de IP-telefoon te drukken). De maximaal mogelijke gespreksduur is 3600 seconden.**
Het beëindigen van een gesprek beëindigt niet automatisch de alarmoproepstatus.
4. In **sectie Bellen > SIP 1 > Configuratie** schakelt u de SIP-account in. Stel vervolgens in **sectie Bellen > SIP 1 > Video > Bitrate** de waarde in op 2000 kbps voor maximale videokwaliteit.

5. De standaardinstelling voor de minimale tijd om de ALARM1-knop in te drukken om een alarmoproep te initiëren is 3 s. Als u een andere waarde wilt instellen, stelt u in **sectie Bellen > Alarmoproep > Alarmoproep > Basisinstellingen** de parameter **Tijd indrukken om te activeren** de minimale tijd in om de ALARM1-knop ingedrukt te houden om een alarmoproep te initiëren.
Als de CANCEL-knop actief is, schakelt u **Vertraagd bellen** in en stelt u de tijd in waarmee de alarmoproep vertraagd wordt nadat de ALARM1-knop geactiveerd is. Als gedurende deze tijd de CANCEL-knop geactiveerd wordt of het relais ingeschakeld wordt bij het openen van de deur, wordt de alarmoproep automatisch geannuleerd. Een typische waarde is de reistijd van de lift van de laagste naar de hoogste verdieping. Stel deze parameter niet in op een waarde lager dan **Druk op time om te activeren**.
6. In de rubriek **Services > Lift > Algemene instellingen** voeg **Elevator ID** toe - het identificatienummer van de lift of liftcommunicator dat bij individuele oproepen wordt verzonden of gelezen. Het identificatienummer moet uit maximaal 16 cijfers bestaan. Selecteer ook voor **Productlocatie**, de locatie waar het apparaat zich bevindt.
7. Selecteer in **rubriek Diensten > Lift > Cabinebewaking** de parameter **Bewakingsmodus**. De geselecteerde modus bepaalt wanneer de externe camera kan worden gebruikt om de liftcabine te bekijken en wanneer het geluid van de liftcabine kan worden opgenomen.
8. Schakel op **onder Services > Streaming > RTSP** de RTSP-server in. Om het apparaat goed te laten functioneren, moeten de parameters **Services > Streaming > RTSP > Streaming Settings, Enable audio streaming** en **Enable video streaming** ingeschakeld zijn. Voer vervolgens **Lokale stream URL** in. Om de URL te genereren, klikt u op het pictogram  en stelt u **Bitrate** in op 2000 kbps (of dezelfde waarde als in stap 4). De andere parameters hoeven niet aangepast te worden. Bevestig vervolgens de URL door te klikken op **URL gebruiken**.
9. Voor een externe camera die de 2N OS webconfiguratie-interface gebruikt, moet u een gebruikersnaam en wachtwoord instellen in **onder Services > Streaming > RTSP > Gebruikersaccounts**. Vul vervolgens deze gebruikersnaam en dit wachtwoord in de webconfiguratie-interface **2N Sentrico Cabin** in **sectie Hardware > Externe Camera > Externe IP Camera**.
10. In **sectie Hardware > Externe Camera** schakelt u de externe IP-camera in. Vervolgens moet u handmatig de parameter **RTSP streamadres** - "rtsp://ip_address_camera/parameters" invoeren, bijv. "rtsp://10.0.24.11/h264_stream". Het IP-adres kan na de dubbele punt het poortnummer bevatten, de parameter is de codec van de camera.
11. **Voor de EU-versie:** In **sectie Services > Lift > Reddingsmodus** schakelt u Reddingsmodus in. **Deze stap is noodzakelijk om te voldoen aan de EU-wetgeving.** Na activering van het apparaat kunt u de reddingsmodus activeren, waarin meerdere alarmoproepen mogelijk zijn. Dit maakt het mogelijk om in Elevator Center meerdere alarmoproepen binnen één reddingsmodus weer te geven en terug te keren naar de chatsprekken.
Voor de Amerikaanse versie: In **sectie Services > Lift > Rescue Mode** mag Rescue Mode niet zijn ingeschakeld. **Deze stap is noodzakelijk om te voldoen aan de Amerikaanse wetgeving.** Elk alarmoproep wordt in Elevator Center als een nieuw record geregistreerd.
Het inschakelen van de vrijgavemodus is standaard uitgeschakeld.
12. Stel op **onder Hardware > Display** de nodige talen voor het apparaat in. **Taal** stelt de basistaal van het apparaat in. **Taalselectie** definieert de beschikbare talen op het scherm die de gebruiker kan selecteren. Het veld zal een door komma's gescheiden lijst van ISO 639-1 taalcodes bevatten in de volgorde waarin ze voor selectie moeten worden aangeboden. Maximaal de eerste 9 ingevoerde talen worden weergegeven, waaruit de gebruiker kan kiezen.

Aansluiting 2N Sentrico Lobby aan de liftcabine

In het volgende gedeelte wordt beschreven hoe u een verbinding tot stand brengt met het **2N Sentrico Cabin** apparaat dat zich in de liftcabine bevindt. Dezelfde procedure geldt voor het aansluiten van alle 2N IP-noodcommunicators. De sms-functie is echter alleen beschikbaar tussen **2N Sentrico Lobby** en **2N Sentrico Cabin**.

Voor de verbinding is het nodig om op beide apparaten een service in te stellen via welke de communicatie zal plaatsvinden - ofwel lokale oproepen voor verbinding in het lokale netwerk of een SIP-account. U moet ook de noodcommunicator toevoegen aan de map **2N Sentrico Lobby**.

Communicatie opzetten in het Local Area Network

Doe het volgende in de webconfiguratie-interface van beide apparaten:

1. Ga naar **Gesprekken > Lokale gesprekken**.
2. Inschakelen **Lokale oproepen**.
3. Stel dezelfde waarde in voor **Toegangssleutel op beide apparaten**.
Na deze instelling zijn de apparaten zichtbaar voor elkaar in het lokale netwerk en kunnen ze direct vanaf het display **2N Sentrio Lobby** aan de directory worden toegevoegd.

Instellingen SIP-communicatie

Schakel SIP-account in

Doe het volgende in de webconfiguratie-interface van beide apparaten:

1. Ga naar **Bellen > SIP** (selecteer een van de SIP-accounts om via te communiceren).
2. Schakel de SIP-account in.

HTTP API account instellingen voor 2N Sentrio Cabin

Stel in de webconfiguratie-interface voor het **2N Sentrio Cabin** apparaat de gegevensoverdracht in:

1. Ga naar **Services > HTTP API**.
2. Controleer of services zijn ingeschakeld: Systeem-API, Logging-API, Weergave-API (indien beschikbaar), Lift-API.
3. In een van de tabbladen **Account** stelt u **Gebruikersnaam** en **Wachtwoord** in, die u in het apparaat **2N Sentrio Lobby** moet invoeren.
4. Schakel in Account de volgende **User Rights** in, zie onderstaande afbeelding:
 - Traceren - Telefoon/oproepen, scherm (indien beschikbaar), lift
 - Bedieningselementen - Systeem, Display (indien beschikbaar), Lift

User Privileges ▾		
DESCRIPTION	MONITORING	CONTROL
System	<input type="checkbox"/>	<input checked="" type="checkbox"/>
Phone/Calls	<input checked="" type="checkbox"/>	<input type="checkbox"/>
Inputs and Outputs	<input type="checkbox"/>	<input type="checkbox"/>
Audio		<input type="checkbox"/>
Camera	<input type="checkbox"/>	
Display	<input checked="" type="checkbox"/>	<input checked="" type="checkbox"/>
E-Mail		<input type="checkbox"/>
Access to Automation		<input type="checkbox"/>
Elevator	<input checked="" type="checkbox"/>	<input checked="" type="checkbox"/>

Een kiezer toevoegen aan het telefoonboek 2N Sentrío Lobby

In de webconfiguratie-interface

Doe het volgende in de webconfiguratie-interface voor het apparaat **2N Sentrío Lobby**:



1. Ga naar **Directory > Users**.
2.
 - a. In geval van verbinding via Lokale gesprekken:
Klik op **Apparaten zoeken** boven de tabel. Vink in de lijst het apparaat aan waarmee u verbinding wilt maken. Nadat u het apparaat hebt toegevoegd, wordt het bewerkingsvenster geopend.
 - b. In het geval van een verbinding via SIP:
 - i. Klik op **Gebruiker toevoegen**. Dit opent het contact Bewerken.
 - ii. Door op het potloodpictogram naast de parameter Telefoonnummer  te klikken, opent u de bewerkingsmodus voor het telefoonnummer.
Voer in het veld Bestemming het IP-adres of de SIP URI van de bestemming van de liftcommunicator in.
 - iii. Vul de gebruikersnaam en het wachtwoord in van het HTTP API account voor het apparaat **2N Sentrío Cabin**.
3. Voor een betere identificatie geeft u het gemaakte contact een naam.

Op het scherm van 2N Sentrío Lobby



OPMERKING

Alleen liftcommunicators op hetzelfde lokale netwerk als de **2N Sentrío Cabin** kunnen vanaf het apparaatdisplay worden toegevoegd.

1. Open op het scherm van het apparaat **2N Sentrío Lobby Instellingen > Geavanceerde instellingen**.
2. Voer de code voor geavanceerde instellingen in.
Om toegang te krijgen tot de geavanceerde instellingen, dient u een code in te voeren. De toegangscode voor de geavanceerde instellingen kan worden geconfigureerd in de webconfiguratie-interface (Hardware > Display > Geavanceerde instellingencode > Geavanceerde instellingencode).
3. Open **Beheer van liftapparatuur**.
Er wordt een lijst weergegeven met liftcommunicators die zichtbaar zijn op het lokale netwerk.
4. Gebruik  om het geselecteerde apparaat toe te voegen.
5. Nadat u een apparaat hebt toegevoegd, kunt u het bewerken  en de naam van het apparaat instellen (bijvoorbeeld de lift waarin het zich bevindt).

Basisconfiguratie 2N Elevator Center

Met de cloud-gebaseerde oplossing 2N Elevator Center kunt u tijdens een noodoproep communiceren met **2N Sentrío** via audio, video en chat. U kunt het apparaat ook op afstand configureren - het is bijvoorbeeld mogelijk om de communicatieberichten in te stellen die op het apparaat worden weergegeven tijdens een noodoproep met de meldkamer, inclusief taalmutaties. Een meer gedetailleerde beschrijving van de configuratie van het apparaat met 2N Elevator Center is beschikbaar in de online Configuratiehandleiding **2N Sentrío**.

De cloudoplossing kan in verschillende modi worden gebruikt, afhankelijk van het type gebruikers dat de oplossing gaat gebruiken:

- Liftbedrijf - standaard wolkenweergave 2N Elevator Center
- Callcenterbedrijf - vereenvoudigde cloudomgeving, gericht op het afhandelen van alarmoproepen

Configuratieopties Liftbedrijf

Liftbedrijf kan apparaten toevoegen in 2N Elevator Center, toegang verlenen Call Center bedrijf aan geselecteerde apparaten.

Toegang tot de cloudoplossing 2N Elevator Center moet worden aangevraagd via uw 2N-verkoopcontact. Vervolgens wordt er een Company Admin-account aangemaakt voor het bedrijf, die verder accounts voor het bedrijf kan aanmaken en beheren.

Nadat u een account hebt gemaakt, moet u het apparaat aan het systeem toevoegen.

Een apparaat toevoegen aan 2N Elevator Center:

1. Klik op **Apparaat toevoegen**.
2. Vul de naam van het apparaat of de locatie in de mappenstructuur (knooppunt), het serienummer en de My2N Beveiligingssleutel in (te vinden op het product of de verpakking).
3. Bevestig de toevoeging door te drukken op **Apparaat toevoegen**.

Apparaattoegang inschakelen voor Call Center bedrijf:

1. Vink de apparaten aan waartoe u toegang wilt verlenen.
2. Nadat u een apparaat hebt geselecteerd, verschijnt de knop **Eenvoudige bulkbewerking**, waarvoor u de optie **Apparaten toewijzen** moet selecteren.
3. Er verschijnt een venster waarin u één bedrijf kunt selecteren Call Center bedrijf (u kunt meerdere apparaten tegelijk toevoegen, maar slechts 1 bedrijf). Bevestig uw selectie **Apparaten toewijzen**.

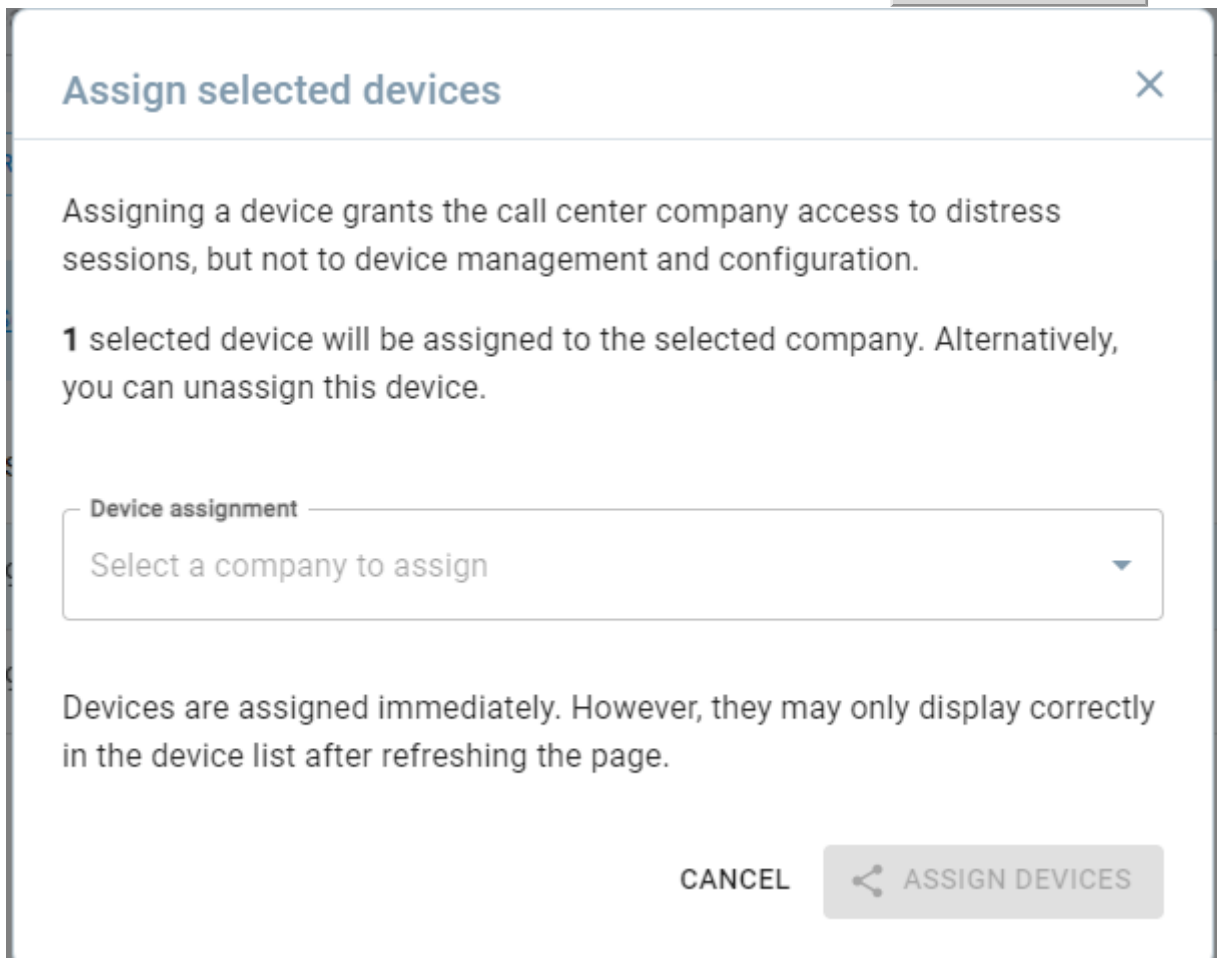

Toegevoegde apparaten kunnen van het tabblad apparaten verwijderd worden: call center company.

Apparaatbesturing 2N Sentrio Cabine



Het apparaat **2N Sentrio** kan worden geregeld:

- knoppen op het frame - mogelijk met de variant 2N Sentrio Frame met 3 knoppen
- externe knoppen - knoppen van de liftcabine, die kunnen worden aangesloten op alle knoppen van het liftpaneel met behulp van 2N Sentrio Switch voor externe knoppen (aanbevolen worden knoppen voor het openen/sluiten van de deur en alarmknop)
- het display gebruiken - bij de standaardinstelling van het display is de aanraakfunctie actief

Het apparaat **2N Sentrio** is uitgerust met een touchscreen, dat een intuïtieve bediening mogelijk maakt.

Apparaatknoppen

De **2N Sentrio Cabin** wordt aanbevolen om gecombineerd te worden met de 2N Sentrio Frame met 3 knoppen voor:

-  - EU/US alarmknop
Als u gedurende een vooraf ingestelde tijd op deze toets drukt, wordt de noodcommunicatie gestart - alarmoproep.
-  - Ja knop
De knop wordt voornamelijk gebruikt om een positief antwoord te sturen op tekstcommunicatie met de treindienstleider. Het tweede gebruik van de toets is om de geselecteerde selectie in het menu te bevestigen.
-  - GEEN knop
De knop wordt voornamelijk gebruikt om een negatieve reactie te sturen op tekstcommunicatie met de treindienstleider. Het tweede gebruik van de toets is om door de menu-items te navigeren.

Als alternatief kunnen knoppen van het liftcabinepaneel worden gebruikt (bijv. knop deur open/dicht). Dit zijn optionele ingangen, het is mogelijk om de knoppen op het aanraakscherm te gebruiken.

Startscherm

Op het beginscherm kunt u een alarmoproep starten en de taal van het apparaat wijzigen.

Het beginscherm toont ook informatie over de huidige tijd (het formaat kan worden ingesteld in de webconfiguratie-interface), temperatuur en locatie (indien beschikbaar).

Op het startscherm kunt u een achtergrondafbeelding weergeven (kan worden ingesteld in de webconfiguratie-interface op **onder Hardware > Display > Basisinstellingen**). Dit display verplaatst de tijdweergave naar de bovenste balk van het display.

EU-versie

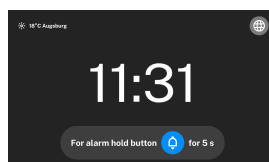

VS-versie

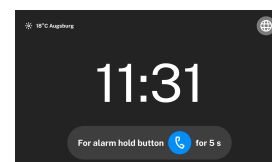

EU-versie

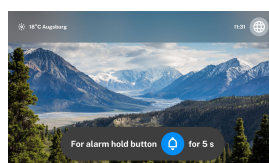

VS-versie

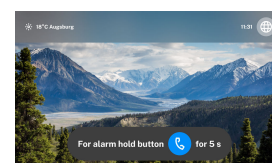



LET OP

Algemene afbeeldingsformaten (jpeg, gif, png, bmp, webp) worden ondersteund. Als de afbeelding het png-formaat heeft, wordt het afbeeldingsformaat behouden om een transparante achtergrond te behouden. Als de afbeelding een ander formaat heeft, wordt deze transparant geconverteerd naar jpeg-formaat, d.w.z. dat de achtergrond niet transparant is (als de geüploade afbeelding het bmp-formaat heeft, kan de resulterende afbeelding vage randen hebben, enz.)

Om een achtergrondaafbeelding te uploaden, moet deze aan de volgende vereisten voldoen:

- De afbeelding moet een resolutie van minstens 1024 x 600 hebben (geen van beide zijden mag kleiner zijn).
 - Als de afbeelding groter is, zal deze krimpen tot precies die resolutie. Als het groter is en een andere vorm heeft, wordt het bijgesneden en kleiner gemaakt, zie onderstaande beschrijving.
- De maximale bestandsgrootte is 2 MB.

De achtergrondaafbeelding moet een minimale resolutie van 1024 x 600 pixels hebben. Afbeeldingen met een hogere resolutie worden verkleind.

Het automatisch bijnijden en verkleinen van de afbeelding wordt bepaald door het volgende:

- De afbeelding is bijgesneden zodat deze niet vervormt.
- De afbeelding is bijgesneden om 1024 x 600 px volledig te vullen.
- De afbeelding wordt bijgesneden en verkleind om zoveel mogelijk van de originele afbeelding te behouden.

Mogelijke acties	Uitvoering		Resultaat van de actie
Een alarmoproep starten	<p>EU-versie</p> <p>Lang indrukken van de toets</p>	<p>VS-versie</p> <p>Lang indrukken van de toets</p>	<p>Er verschijnt een aftelling voor het indrukken om te activeren. Wanneer een alarmoproep wordt geïnitieerd, signaleert het apparaat dat er een oproep met de meldkamer tot stand wordt gebracht.</p> <p>Zie Alarmoproep (p. 43) voor meer informatie.</p>
<div style="background-color: #e0f2f1; padding: 10px; border: 1px solid #ccc;"> <p>TIP De tijd dat u de toets ingedrukt moet houden, wordt ingesteld in de webconfiguratie-interface sectie Oproepen > Alarmoproepen > Basisinstellingen > Tijd indrukken om te activeren.</p> </div>			
Het taalselectiemenu starten			Het apparaat geeft de beschikbare apparaattalen weer.

Menu Taalkeuze

U kunt de taalinstellingen starten door het apparaat rechtstreeks aan te raken.

Dit menu wordt ook opgeroepen wanneer er een alarmoproep wordt geactiveerd.

Stel op **onder Hardware > Display** de nodige talen voor het apparaat in. **Taal** stelt de basistaal van het apparaat in. **Taalselectie** definieert de beschikbare talen op het scherm die de gebruiker kan selecteren. Het veld zal een door komma's gescheiden lijst van ISO 639-1 taalcodes bevatten in de volgorde waarin ze voor selectie moeten worden aangeboden. Maximaal de eerste 9 ingevoerde talen worden weergegeven, waaruit de gebruiker kan kiezen.



OPMERKING

Het apparaat keert terug naar de basistaal wanneer u naar de slaapstand gaat.



TIP

Alleen talen die door het apparaat worden ondersteund, kunnen worden geselecteerd:

- Engels
- Tsjechisch
- Duits
- Italiaans
- Frans
- Spaans
- Russisch
- Suomi
- Deens
- Pools
- Nederlands
- Portugees
- Turks
- Noors
- Zweeds
- Hongaars
- Aangepast

Mogelijke acties	Uitvoering	Resultaat van de actie
Het taalselectie-menu starten		Het apparaat geeft de beschikbare apparaattalen weer.
Taal bevestiging	Druk op de geselecteerde taal op het display of (of een externe knop ter vervanging van )	Het apparaat schakelt de weergegeven taal naar de geselecteerde taal.

Mogelijke acties	Uitvoering	Resultaat van de actie
Terug naar het Beginscherm	 of na 60 s	De selectie wordt geannuleerd en de acties in het menu worden beëindigd zonder de selectie op te slaan.

Alarmoproep

Een alarmoproep is een noodoproep vanuit de liftcabine. Als er een alarmoproep wordt geactiveerd, wordt er contact opgenomen met de aangesloten controlekamer en kunnen de operators de alarmoproep ontvangen.











Tijdens een alarmoproep, een spraakoproep tussen de **2N Sentrio Cabin** en de controlekamer, een camera-transmissie van de externe IP-camera van de liftcabine (cameratransmissie van de controlekamer naar de **2N Sentrio Cabin** is ook mogelijk) en de mogelijkheid van tekstcommunicatie om de communicatie voor slechthorende gebruikers te vergemakkelijken.



Zonder een alarmoproep te starten vanaf het **2N Sentrio Cabin** apparaat, is het niet mogelijk om contact op te nemen met de liftcabine vanaf de kant van de verzender.

Mogelijke acties	Uitvoering		Resultaat van de actie
Een alarmoproep starten	EU-versie Lang indrukken van de toets	VS-versie Lang indrukken van de toets	Er verschijnt een aftelling voor het indrukken om te activeren. Wanneer een alarmoproep wordt geïnitieerd, signaleert het apparaat dat er een oproep met de meldkamer tot stand wordt gebracht.
<div style="background-color: #e0f2f1; padding: 10px; border: 1px solid #c8e6c9;">  <p>TIP De tijd dat u de toets ingedrukt moet houden, wordt ingesteld in de webconfiguratie-interface sectie Oproepen > Alarmoproepen > Basisinstellingen > Tijd indrukken om te activeren.</p> </div>			Zie Alarmoproep (p. 43) voor meer informatie.

De alarmoproep is onderverdeeld in de volgende fasen:

- Een alarmoproep tot stand brengen
- Alarmoproep bezig
- Tekstcommunicatie tijdens een alarmoproep
- Beginscherm na beëindiging van een alarmoproep

Test Alarm Gesprek	EU-versie	VS-versie
<p>Een alarmoproep tot stand brengen</p>	<ul style="list-style-type: none">  - Signaleert de initiatie van een alarmoproep en de start van de vrijgavemodus 	<ul style="list-style-type: none">  - signaleert de totstandkoming van een alarmoproep
<p>Alarmoproep bezig</p>	<ul style="list-style-type: none">  - geeft de lopende vrijgavemodus aan  - geeft een lopende alarmoproep aan <p>Als een alarmoproep mislukt, knipperen de pictogrammen.</p>	<ul style="list-style-type: none"> knipperend  - geeft de totstandkoming van een alarmoproep aan
<p>Tekstcommunicatie tijdens een alarmoproep</p>	<ul style="list-style-type: none">  - geeft de lopende vrijgavemodus aan  - geeft een lopende alarmoproep aan <p>De operator van het callcenter kan tijdens een alarmoproep contact opnemen met liftgebruikers via tekstcommunicatie. Met deze vorm van communicatie kunnen ook slechthorenden communiceren.</p> <p>De operator kan op 2 manieren communiceren:</p> <ul style="list-style-type: none"> door middel van aankondigingszinnen door middel van vragen die met Ja / Nee beantwoord kunnen worden. De passagier kan dergelijke vragen beantwoorden door: <ul style="list-style-type: none"> frameknoppen 2N Sentrío Frame  /  externe knoppen op het lift-paneel die de knoppen op het frame vervangen door op de toetsen op het display van het apparaat te drukken 	<ul style="list-style-type: none"> knipperend  - geeft de totstandkoming van een alarmoproep aan

Test Alarm Gesprek	EU-versie	VS-versie
<p>Beginscherm na beëindiging van een alarmoproep</p>	<p>Nadat de alarmoproep is beëindigd, is de vrijgavemodus nog steeds actief (totdat deze wordt beëindigd). Het is mogelijk om herhaalde alarmoproepen te doen binnen één vrijgavemodus.</p> <ul style="list-style-type: none">  - geeft de lopende vrijgavemodus aan. Het symbool verdwijnt pas nadat de vrijgavemodus heeft voltooid (p. 46). 	<p>Het signaal verdwijnt. Het is mogelijk om nog een alarmoproep te doen.</p> <div data-bbox="1018 465 1417 1249" style="background-color: #e0f2f1; padding: 10px; border: 1px solid #ccc;"> <p>  TIP De tijd gedurende welke de alternatieve tekst van het statusbericht met vermelding van de volgende alarmoproep wordt weergegeven, kan binnen de webconfiguratie-interface worden ingesteld en verdwijnt nadat de ingestelde tijd is verstreken. Het apparaat geeft vervolgens het Home-scherm weer. </p> </div>









LET OP

In een uitzonderlijke situatie is het mogelijk dat het apparaat geen verbinding tot stand brengt. Het apparaat geeft deze informatie weer wanneer u een alarmoproep probeert te initiëren.

Apparaatinstellingen voor gebruikers

Om de oriëntatie voor de gebruiker te vereenvoudigen, wordt aanbevolen om de vorm van de knoppen die op het display van het apparaat worden weergegeven zo goed mogelijk te laten overeenkomen met de vorm van de knoppen op het liftpaneel. In de webconfiguratie-interface op **onder Hardware > Display > Knoppen** kunt u selecteren:

- vorm van knoppen - rond of vierkant
- Pictogram rechter knop - vinkje , deur sluiten  of deur openen 
- Pictogram linker knop - kruis , deur sluiten  of deur openen 

De standaard oplossingsinstelling voor de knoppen is:

- vorm van knoppen - cirkel
- pictogram rechter knop - vinkje ✓
- linker knop icoon - kruis ✕

Hoe de vrijgavemodus te verlaten



TIP

Voor de EU-versie: In sectie **Services > Lift > Reddingsmodus** schakelt u Reddingsmodus in. **Deze stap is noodzakelijk om te voldoen aan de EU-wetgeving.** Na activering van het apparaat kunt u de reddingsmodus activeren, waarin meerdere alarmoproepen mogelijk zijn. Dit maakt het mogelijk om in Elevator Center meerdere alarmoproepen binnen één reddingsmodus weer te geven en terug te keren naar de chatgesprekken.

Voor de Amerikaanse versie: In sectie **Services > Lift > Rescue Mode** mag Rescue Mode niet zijn ingeschakeld. **Deze stap is noodzakelijk om te voldoen aan de Amerikaanse wetgeving.** Elk alarmoproep wordt in Elevator Center als een nieuw record geregistreerd.

Exit Mode moet worden ingesteld in de configuratie webinterface op **onder Services > Lift > Exit Mode**. U kunt de vrijgavemodus verlaten met een van de volgende opties:

- **ALARM2 knop** - wanneer u de schakelaar gebruikt, bevindt de ALARM2 knop zich op het hoofdtoestel, zie [Connectoren 2N Sentrío Cabine \(p. 23\)](#)
- **door het wachtwoord op het display in te voeren**
 1. Houd uw vinger gedurende ongeveer 5 seconden op de bovenrand van het scherm van het hoofdtoestel **2N Sentrío Cabin**. Het Geheime Menu wordt dan geopend.
 2. Voer uw wachtwoord in en bevestig.
- Het wachtwoord wordt als DTMF verzonden naar het apparaat en mag alleen cijfers bevatten (tot 16). Het wachtwoord wordt in de DTMF ingevoerd in het formaat “*wachtwoord*”. Als het wachtwoord bijvoorbeeld 12345 is, moet u in de oproep “*12345*” invoeren.

Apparaatbesturing 2N Sentrio Lobby

Het apparaat **2N Sentrio** is uitgerust met een touchscreen, dat een intuïtieve bediening mogelijk maakt.

Het apparaat is ontworpen om vergrendeld te blijven totdat het nodig is.

Dashboard

Het Dashboard is de standaardstartpagina van het apparaat, die direct na het ontgrendelen (wakker worden) van het apparaat wordt weergegeven. Het dient als het belangrijkste navigatiepunt van de gebruikersinterface.

Het Dashboard toont een lijst met alle aangesloten noodcommunicatoren. Communicatoren die aandacht nodig hebben, worden automatisch bovenaan de lijst gesorteerd. De lijst toont ook de tijd van het laatste gesprek dat u met de kiezer hebt gevoerd.

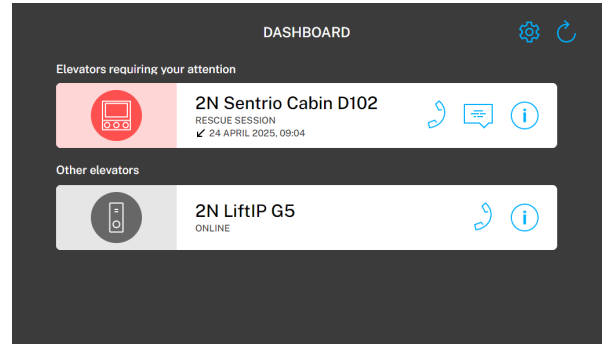

Achtergrondverlichting van communicatoren die aandacht vereisen



Rode markering - lift staat in de nood- of vrijgavemodus









Oranje markering - kiezer meldt een fout

Mogelijke acties	Uitvoering	Resultaat van de actie
Het menu Instellingen weergeven		Op het display van het apparaat verschijnt de melding .

Mogelijke acties	Uitvoering	Resultaat van de actie
Een gesprek starten	 <p>Het oranje wiel geeft aan dat er een gesprek gaande is op het apparaat.</p>	De kiezer ontvangt de oproep automatisch en de verbinding wordt tot stand gebracht. Als er een ander gesprek gaande is op de kiezer, wordt u gevraagd of u het huidige gesprek wilt beëindigen voordat u verbinding maakt.
Een tekstbericht verzenden		<p>Er wordt een selectie van vooraf ingestelde berichten weergegeven.</p> <p>U kunt ook uw eigen bericht schrijven. De tekst van het rapport zelf is niet vertaald.</p> <p>De pictogrammen  /  geven aan of het bericht een informatiebericht of een vraag is.</p>
Details van de apparaatstatus bekijken	Op een regel klikken	<p>Geeft alle redenen weer die aandacht vereisen:</p> <ul style="list-style-type: none"> • Noodtoestand • Reddingsmodus • Configuratiefout gedetecteerd • Audiofout gedetecteerd • Gedetecteerde knopfouten
Informatie over de kiezer weergeven		<p>De details tonen aanvullende informatie over het apparaat: de status van de verbinding, de firmwareversie, het MAC-adres en het serienummer.</p> <p>In detail kan het apparaat worden gelokaliseerd met  . Wanneer het apparaat gelokaliseerd is, zal het een hoorbaar of zichtbaar alarm afgeven om de hardware te identificeren.</p>
De apparatenlijst bijwerken		De lijst met apparaten en hun statussen wordt voortdurend bijgewerkt. Deze actie voert een handmatige update uit.

Telefoongesprek

Het apparaat **2N Sentrico Lobby** activeert de oproep met de hoogste prioriteit.

Mogelijke acties	Uitvoering	Resultaat van de actie
Een gesprek starten	 <p>Het oranje wiel geeft aan dat er een gesprek gaande is op het apparaat.</p>	De kiezer ontvangt de oproep automatisch en de verbinding wordt tot stand gebracht. Als er een ander gesprek gaande is op de kiezer, wordt u gevraagd of u het huidige gesprek wilt beëindigen voordat u verbinding maakt.
Een tekstbericht verzenden		<p>Er wordt een selectie van vooraf ingestelde berichten weergegeven.</p> <p>U kunt ook uw eigen bericht schrijven. De tekst van het rapport zelf is niet vertaald.</p> <p>De pictogrammen  /  geven aan of het bericht een informatiebericht of een vraag is.</p> <p>→ Tekstberichten versturen vanaf 2N Sentrio Lobby (p. 49)</p>
Het gesprek beëindigen		<p>Het gesprek wordt beëindigd.</p> <p>Een tekstbericht dat verstuurd is naar 2N Sentrio Cabin blijft op het display verschijnen.</p>
Een lopend gesprek verlengen		<p>De kiezer heeft een gedefinieerde gesprekslengte. Deze actie zal het lopende gesprek verlengen en de automatische beëindiging vertragen.</p> <p>Het gesprek kan niet langer duren dan de maximale gesprekstijd die is ingesteld voor 2N Sentrio Lobby (Bellen > Algemene instellingen).</p>

Tekstberichten versturen vanaf 2N Sentrio Lobby



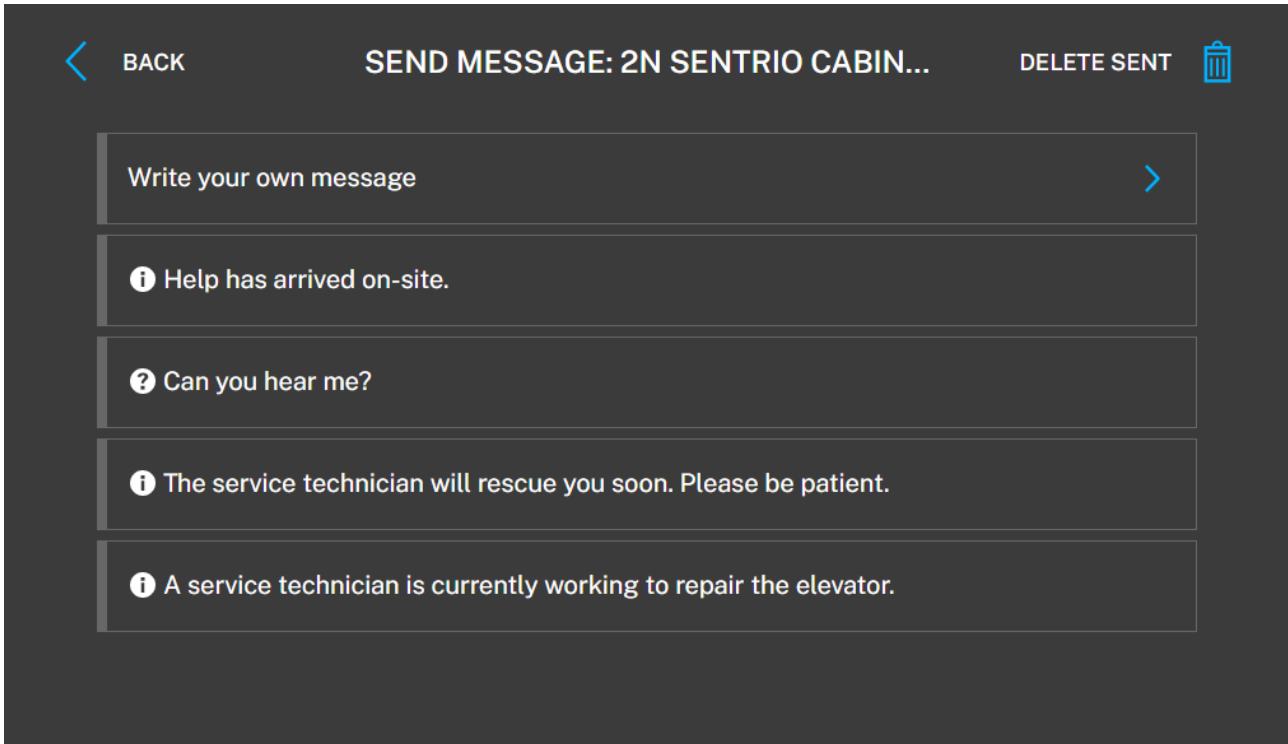

De oplossing **2N Sentrio** biedt niet alleen spraaktransmissie, maar ook tekstberichttransmissie. In de **2N Sentrio Lobby** zijn vooraf ingestelde berichten beschikbaar in verschillende taalversies. Wanneer een bericht wordt verzonden, wordt het bericht automatisch weergegeven op het bestemmingsapparaat **2N Sentrio Cabin** in de taal die op dit apparaat is ingesteld. Dankzij deze functie kunnen mensen in de liftcabine van **2N Sentrio Cabin** communiceren in de taal van hun voorkeur, zelfs als het **2N Sentrio Lobby** apparaat een andere taal gebruikt.

Naast de vooraf ingestelde berichten kunt u met de **2N Sentrio Lobby** uw eigen berichten schrijven en verzenden. Aangepaste berichten verschijnen op het display **2N Sentrio Cabin** zoals ze geschreven zijn. Ze worden niet automatisch vertaald. U kunt informatieberichten of vragen met ja/nee antwoordopties maken.

Tekstberichten versturen





Het verzenden van berichten is alleen mogelijk tussen apparaten **2N Sentrio**, die met elkaar verbonden zijn via lokale oproepen of via een HTTP API-verzendaccount. Als u een verbinding hebt ingesteld zoals beschreven in [Aansluiting 2N Sentrio Lobby aan de liftcabine \(p. 36\)](#), bent u klaar om tekstberichten te verzenden.

1. Als tekstberichten beschikbaar zijn, geeft het apparaat het pictogram  weer.
2. Klik op  om een menu met vooraf ingestelde berichten weer te geven. Klik op het bericht om het bericht te selecteren dat u wilt verzenden.
U kunt ook uw eigen bericht schrijven. De tekst van het rapport zelf is niet vertaald.
De pictogrammen / geven aan of het bericht een informatiebericht of een vraag is.
3. Bevestig het bericht in het dialoogvenster.
4. Het antwoord op de ingediende vraag wordt in hetzelfde dialoogvenster weergegeven.

Nadat het dialoogvenster is gesloten, kunt u het verzonden bericht verwijderen door te klikken op  in de rechterbovenhoek van het tekstberichtmenu.

Vooraf ingestelde berichten wijzigen

De tekst van de vooraf ingestelde berichten en hun taalmutaties kunnen worden gewijzigd in de webconfiguratie-interface van het apparaat **2N Sentrio Lobby**.

1. Ga naar **Diensten > Tekstberichten**.
2. Opgehaald van  **Oorspronkelijke tekst**:
3. Breng de vereiste wijzigingen aan in het gedownloadte bestand. Taalafkortingen zijn in het standaard ISO 639-1 formaat.
4. Upload het opgeslagen bestand  terug als **Gebruikerstekst**.

Aankomstrapport Technicus (TechnicianArrival)

Als sommige liften zich in een noodgevalstatus of in de vrijgavemodus bevinden wanneer het apparaat wordt ontgrendeld, ziet u de optie om een TechnicianArrival-bericht te verzenden. U moet bevestigen dat het

bericht is verzonden. Het bericht wordt vervolgens naar de apparatuur van alle liften gestuurd die in de nood- of vrijgavemodus staan.

Wijzigingen in de tekst van het TechnicianArrival-bericht worden gemaakt door de overeenkomstige regel in het vooraf ingestelde berichtenbestand te bewerken, zie hierboven.

Apparaatvergrendeling

Het apparaat is alleen bedoeld voor gebruik in noodsituaties. Om onbedoeld of ongeoorloofd misbruik te voorkomen, is het aan te raden om het te vergrendelen.

Mogelijke manieren om uw apparaat te ontgrendelen:

- **De ontgrendelingscode invoeren**
De code wordt ingesteld in de webconfiguratie-interface: **Hardware > Beeldscherm > Apparaat ontgrendelen met**.
- **Een externe ingang gebruiken**
Het apparaat kan worden vergrendeld via een externe schakelaar die is aangesloten op de hardware van het apparaat **2N Sentrío Lobby**. Dit kan een knop, schakelaar, elektrisch sleutelslot, enz. zijn.

Uw apparaat ontgrendelen met een code

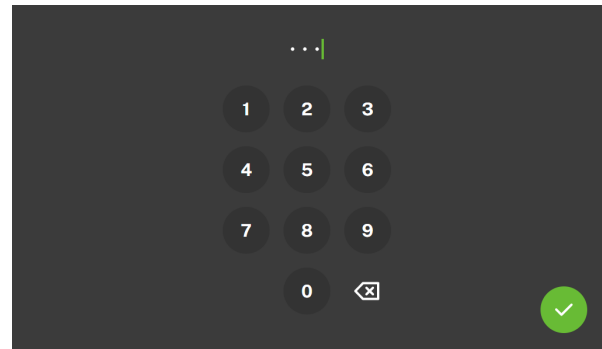

OPMERKING

Als sommige liften zich in een noodgevalstatus of in de vrijgavemodus bevinden wanneer het apparaat wordt ontgrendeld, ziet u de optie om een TechnicianArrival-bericht te verzenden. U moet bevestigen dat het bericht is verzonden. Het bericht wordt vervolgens naar de apparatuur van alle liften gestuurd die in de nood- of vrijgavemodus staan.

Mogelijke acties	Uitvoering	Resultaat van de actie
Het apparaat ontgrendelen met een code	Wek het display, voer de code in en bevestig.	Het apparaat wordt ontgrendeld en het is mogelijk om naar andere bedrijfsmodi over te schakelen en andere acties uit te voeren. Na drie onjuiste pogingen om de code in te voeren, moet u 60 seconden wachten voordat u het opnieuw probeert.
Ontgrendel het apparaat door	Externe ingang activeren	Het apparaat wordt ontgrendeld en het is mogelijk om naar andere bedrijfsmodi over te schakelen en andere acties uit te voeren.

Instellingen ontgrendeling apparaat

De activerings- en ontgrendelingsmethode van het apparaat wordt ingesteld in de webconfiguratie-interface **2N Sentrío Lobby**.

Ontgrendelen door in te voeren

1. Sluit de externe ingang aan op de connector aan de achterkant van het apparaat **2N Sentrio Lobby**, zie [De plaatsing van de onderdelen op het apparaat \(p. 11\)](#).
2. Ga naar **Hardware > Beeldscherm**.
3. Activeer de parameter **Apparaat ontgrendelen door in te voeren**.
Het apparaat is standaard vergrendeld en wordt ontgrendeld wanneer de ingang wordt ingeschakeld. Als u de tegenovergestelde logica wilt selecteren, schakelt u **Inverted Unlock Input** in **Hardware > Digital Inputs** in.

Instellingen toegangscode

1. Ga naar **Hardware > Beeldscherm**.
2. Activeer de parameter **Ontgrendel het apparaat met de code**.
3. In de parameter **Ontgrendelingscode** stelt u de numerieke code in die op het display moet worden ingevoerd **2N Sentrio Lobby**.



OPMERKING

Als beide ontgrendelingsmethoden actief zijn, kunt u beide methoden gebruiken om het apparaat te ontgrendelen.

Menu Instellingen

Druk op de toets  op het beginscherm om de sectie Apparaatinstellingen weer te geven. Het instellingenmenu wordt gebruikt voor lokale instellingen van het apparaat.

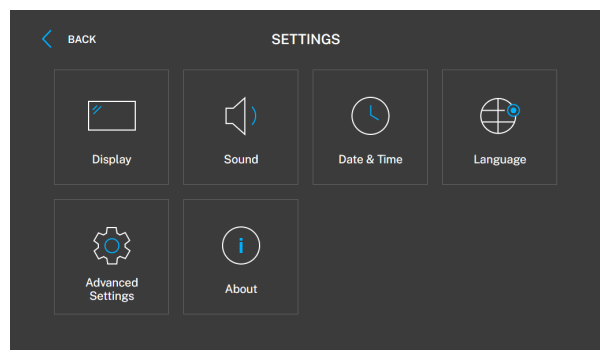

Display

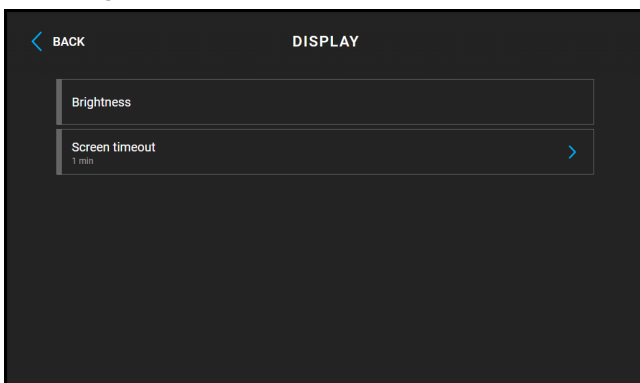

Helderheid – stelt de waarde van de achtergrondverlichting van het display in.

Vertraging – de tijdsvertraging waarna het apparaat bij inactiviteit automatisch overschakelt naar de slaapstand.

Geluid

Beltoonvolume – hiermee stelt u het volume van de signaaltoon voor inkomende oproepen in.

Gespreksvolume – hiermee stelt u het volume van het telefoongesprek in.

Beltoon – stelt de beltoon voor inkomende oproepen op het apparaat in.

Datum en tijd

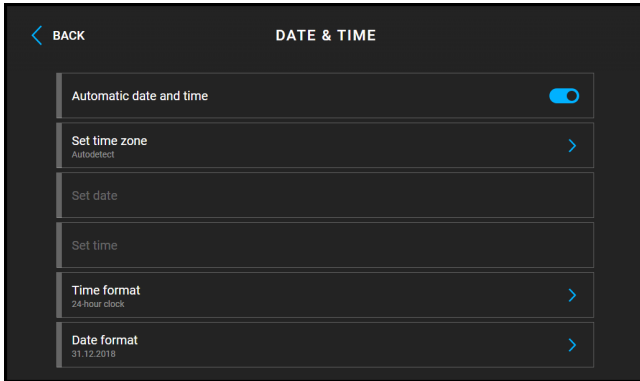

Datum en tijd automatisch – activeert de modus waarin de datum en tijd van het netwerk worden gebruikt.

Tijdzone-instellingen – hiermee stelt u de tijdzone in voor de locatie waar het apparaat is geïnstalleerd. De instellingen bepalen het tijdsverschil en de overgangen tussen zomer- en wintertijd.

Instelling van de datum en tijd – dient voor het handmatig instellen van de datum en tijd.

Tijdstelling – wordt gebruikt voor het handmatig instellen van de tijd.

Tijdformaat – stelt het tijdformaat in.

Datumnotatie – stelt het datumformaat in.

Taal

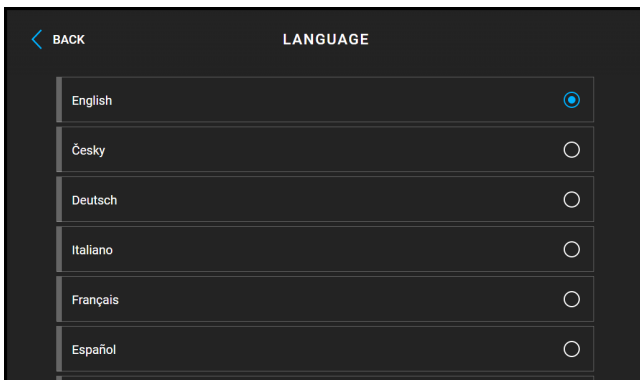

Taal – hiermee stelt u de taal in van de teksten die op het display worden weergegeven. U kunt kiezen uit acht vooraf gedefinieerde talen.

Aangepaste Taal – stelt de taal in van de teksten die op het scherm worden weergegeven vanuit het opgenomen taalbestand van de gebruikerslokalisatie.

Geavanceerde instellingen

De toegangscode voor de geavanceerde instellingen kan worden geconfigureerd in de webconfiguratie-interface (Hardware > Display > Geavanceerde instellingencode > Geavanceerde instellingencode).

Netwerkinstellingen



OPMERKING

De netwerkinstellingen kunnen ook worden uitgevoerd in de webconfiguratie-interface, onder **Systeem > Netwerk**.

Algemeen

- **Gebruik DHCP-server** – maakt het mogelijk om automatisch een IP-adres te verkrijgen van de DHCP-server in het lokale netwerk. Indien uw netwerk geen DHCP-server heeft of deze om een andere reden niet kan worden gebruikt, dient u de handmatige netwerkinstellingen te gebruiken.
- **Instellingen statisch IP-adres** - stelt het statische IP-adres, het netmasker en de standaard gateway in. De parameters worden gebruikt als de parameter DHCP-server gebruiken niet is ingeschakeld.
- **Vereiste poortmodus** - De voorkeurspoortmodus van de netwerkinterface (Automatisch of Halfduplex - 10 Mbps). De bitsnelheid wordt verlaagd naar 100 Mbps als de beschikbare LAN-bekabeling onbetrouwbaar is voor een verkeer van 100 Mbps.

Beheer van liftinstallaties

In dit gedeelte wordt een lijst weergegeven van alle 2N-liftcommunicatiesystemen die zichtbaar zijn in het lokale netwerk. De reeds toegevoegde apparaten worden bovenaan de lijst weergegeven.

- – toevoegen van apparaten uit de lijst
- – weergave van apparaatinformatie en de mogelijkheid om geselecteerde apparaatparameters in te stellen, zie hieronder
- – opnieuw laden van de lijst
- – toevoegen van apparaten door het invoeren van netwerkparameters
- **Apparatuurparameters**
 - – apparatuur lokaliseren
 - – verwijdering van apparatuur uit het adresboek
 - **Naam van het apparaat** – identificatie van het apparaat in de directory
 - **SIP-URL-adres** – adres van de gebelde bestemming
 - **Gebruikersnaam** (niet beschikbaar in het lokale netwerk) – aanmelding bij het HTTP API-account dat nodig is voor een correcte communicatie met het apparaat buiten het lokale netwerk
 - **Wachtwoord** (niet beschikbaar in het lokale netwerk) – wachtwoord voor het HTTP API-account dat nodig is voor een correcte communicatie met apparaten buiten het lokale netwerk (niet beschikbaar in het lokale netwerk)
 - De details tonen aanvullende informatie over het apparaat: de status van de verbinding, de firmwareversie, het MAC-adres en het serienummer.

Apparaat herstarten

Het volledige herstartproces duurt ongeveer 30 seconden. Na voltooiing van de herstart, wanneer het apparaat een eigen IP-adres heeft verkregen, wordt automatisch het aanmeldingsvenster weergegeven.

Over het apparaat



Dit gedeelte dient voor het weergeven van basisinformatie over het apparaat (serienummer, MAC-adres, FW-versie, IP-adres van het apparaat, enzovoort).

2N Elevator Center – Lift company

Liftbedrijf kan apparaten toevoegen in 2N Elevator Center, toegang verlenen Call Center bedrijf aan geselecteerde apparaten.

De basisconfiguratie vindt u in het hoofdstuk [Basisconfiguratie 2N Elevator Center \(p. 38\)](#).

Naast de basisconfiguratie heeft het Liftbedrijf de mogelijkheid om de volgende secties te gebruiken 2N Elevator Center:

-  - Apparaten - geeft apparaten weer die zijn toegevoegd voor Hefbedrijf. Deze apparaten kunnen niet worden gewijzigd door callcenter bedrijf, maar kunnen wel een andere naam krijgen. U kunt meer informatie bekijken door op het apparaattabblad te klikken, of u kunt vanaf dit tabblad direct naar de webconfiguratie-interface gaan.
U kunt zoeken, filteren of back-ups maken tussen apparaten. In deze sectie kunt u ook selecteren welke kolommen of apparaatinformatie in deze sectie worden weergegeven.
-  - Reddingsessies - toont een lijst met alarmoproepen die momenteel worden uitgevoerd. Alarmoproepen kunnen worden gezocht op locatie, naam of apparaat-ID. In deze sectie kunt u ook kiezen welke kolommen of informatie over de alarmoproep in deze sectie worden weergegeven.



TIP







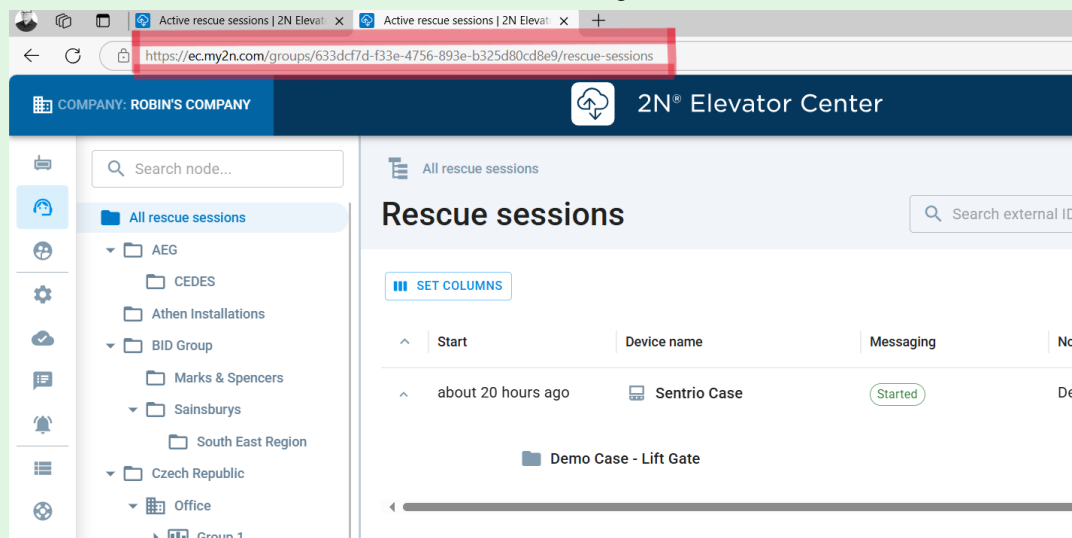

U kunt de URL gebruiken om snel een specifiek apparaat te vinden. Het wordt aanbevolen om het op te slaan.

Elke map heeft zijn eigen groeps-ID, die kan worden opgezocht met behulp van de URL.

De URL wanneer u op de map klikt, kan er als volgt uitzien: “<https://ec.my2n.com/groups/b4ec4200-2118-4271-bb74-deb537ba4b8b/rescue-sessions?search=12345>”, waarbij:

- “b4ec4200-2118-4271-bb74-deb537ba4b8b” - Groep ID-onderdelen
Het is aanbevolen om de groeps-ID van de bovenste map te gebruiken, zodat u in alle mappen kunt zoeken.
- “12345” - het nummer van de lift waarnaar wordt gezocht



-  - Users - toont de gebruikers van Callcenterbedrijf en hun rollen. De bedrijfsbeheerder kan de knop **Nieuwe gebruiker maken** gebruiken om extra gebruikers toe te voegen en hen een rol toe te wijzen. Nadat u een gebruiker hebt aangemaakt, ontvangt de nieuwe gebruiker automatisch een e-mail met een tijdelijk wachtwoord en de vraag om in te loggen en een nieuw wachtwoord aan te maken.
Gebruikersrollen:
 - Bedrijfsadministrator - een gebruiker met deze rol kan gebruikersaccounts voor het bedrijf aanmaken en beheren. Alleen de Company admin kan berichten toevoegen, verwijderen en bewerken in de sectie Chatberichten.
 - Specialist - een gebruiker met deze rol heeft beperkte rechten vergeleken met de Company admin:
 - kunt geen gebruikersaccounts aanmaken en beheren, maar alleen uw
 - geen toegang tot Partner API-beveiligingssleutels
 - Operator - een gebruiker met deze rol moet alarmoproepen ontvangen. Om het navigeren in het systeem te vergemakkelijken, heeft het secties Reddingsessies, Chatberichten (zonder de mogelijkheid om berichten te bewerken), Gebruikers (met de mogelijkheid om alleen uw gebruikersaccount te bewerken) en Geschiedenis reddingsessies.
-  - Configuratiesjablonen - nieuw toegevoegde apparaten worden automatisch geconfigureerd volgens de geüploade sjabloon. De nieuwe sjabloon voor reeds toegevoegde apparaten kan worden gebruikt voor individuele apparaten of in bulk.
-  - Firmware-instellingen voor apparaattype - optie om specifieke firmware voor het geselecteerde apparaattype in te stellen. Hiermee kunt u de automatische firmware-upgrade activeren/deactiveren. Een nieuw toegevoegd apparaat aan 2N Elevator Center wordt bijgewerkt naar de specifieke firmwareversie, indien geselecteerd.
-  - Chatberichten - geeft opgeslagen vooraf ingestelde berichten weer. U kunt ook berichten bewerken of nieuwe berichten maken. Zie [Hoe vooraf ingestelde berichten en hun taalversies invoeren \(p. 60\)](#) voor meer informatie.
-  - Meldingscentrum - de mogelijkheid om e-mailmeldingen te versturen voor gedefinieerde gebeurtenissen en geselecteerde apparaten (voor een knooppunt of map).
-  - Bulkacties - mogelijkheid van bulkacties voor geselecteerde apparaten, bijv. firmware-update, configuratiewijziging, apparaat herstarten, enz.
-  - Geschiedenis reddingsessies - geeft voltooide alarmoproepen weer. De kolom **Messaging** laat zien of er tekstcommunicatie werd gebruikt tijdens de alarmoproep. Alarmoproepen kunnen worden gezocht op locatie, naam of apparaat-ID. In deze sectie kunt u ook kiezen welke kolommen of informatie over de alarmoproep in deze sectie worden weergegeven.
-  - Partner API-beveiligingssleutels

2N Elevator Center voor dispatching - Callcenter bedrijf



The screenshot shows a web interface for managing devices. On the left is a sidebar with navigation icons and a tree view showing a hierarchy: All devices > USA > Manhattan > 5th Avenue. The main area is titled 'Devices' and contains a search bar, 'SET COLUMNS' and 'SET FILTERS' buttons, and a 'DOWNLOAD DATA' button. Below this, it states '2 devices in this company' and displays a table with the following data:

<input type="checkbox"/>	Device name ↑	Serial number	FW version	Device type	Status	SIM ICCID	
<input type="checkbox"/>	Moje Sentries	92-0083-0012	2.45.0.73.0	2N Sentries Cabin - US	Offline	-	...
<input type="checkbox"/>	Vydris	92-0083-0077	2.45.0.73.0	2N Sentries Cabin - EU	Offline	-	...



At the bottom right of the table area, it says 'Rows per page: 25' and '1-2 of 2' with navigation arrows.

1. Geeft een lijst weer van alle bedrijven die een apparaat hebben toegewezen aan call center company. De apparaten worden ingedeeld in knooppunten. Afhankelijk van het geselecteerde knooppunt worden de apparaten in de sectie Devices weergegeven.
2. Geef de geselecteerde sectie weer, bijv. Apparaten.

3. Sectie 2N Liftcenter:

-  - Apparaten - toont apparaten met ingeschakelde toegang voor dit Callcenterbedrijf. Deze apparaten kunnen niet worden gewijzigd door callcenter bedrijf, maar kunnen wel een andere naam krijgen. U kunt meer informatie bekijken door op het apparaatabblad te klikken, of u kunt vanaf dit tabblad direct naar de webconfiguratie-interface gaan.
U kunt zoeken, filteren of back-ups maken tussen apparaten. In deze sectie kunt u ook selecteren welke kolommen of apparaatinformatie in deze sectie worden weergegeven.
-  - Reddingsessies - toont een lijst met alarmoproepen die momenteel worden uitgevoerd. Alarmoproepen kunnen worden gezocht op locatie, naam of apparaat-ID. In deze sectie kunt u ook kiezen welke kolommen of informatie over de alarmoproep in deze sectie worden weergegeven.
-  - Users - toont de gebruikers van Callcenterbedrijf en hun rollen. De bedrijfsbeheerder kan de knop **Nieuwe gebruiker maken** gebruiken om extra gebruikers toe te voegen en hen een rol toe te wijzen. Nadat u een gebruiker hebt aangemaakt, ontvangt de nieuwe gebruiker automatisch een e-mail met een tijdelijk wachtwoord en de vraag om in te loggen en een nieuw wachtwoord aan te maken.



Gebruikersrollen:

- Bedrijfsadministrator - een gebruiker met deze rol kan gebruikersaccounts voor het bedrijf aanmaken en beheren. Alleen de Company admin kan berichten toevoegen, verwijderen en bewerken in de sectie Chatberichten.
- Specialist - een gebruiker met deze rol heeft beperkte rechten vergeleken met de Company admin:
 - kunt geen gebruikersaccounts aanmaken en beheren, maar alleen uw
- Operator - een gebruiker met deze rol moet alarmoproepen ontvangen. Om het navigeren in het systeem te vergemakkelijken, heeft het secties Reddingsessies, Chatberichten (zonder de mogelijkheid om berichten te bewerken), Gebruikers (met de mogelijkheid om alleen uw gebruikersaccount te bewerken) en Geschiedenis reddingsessies.
-  - Chatberichten - geeft opgeslagen vooraf ingestelde berichten weer. U kunt ook berichten bewerken of nieuwe berichten maken. Zie [Hoe vooraf ingestelde berichten en hun taalversies invoeren \(p. 60\)](#) voor meer informatie.
-  - Geschiedenis reddingsessies - geeft voltooide alarmoproepen weer. De kolom **Messaging** laat zien of er tekstcommunicatie werd gebruikt tijdens de alarmoproep.
Alarmoproepen kunnen worden gezocht op locatie, naam of apparaat-ID. In deze sectie kunt u ook kiezen welke kolommen of informatie over de alarmoproep in deze sectie worden weergegeven.

4. Hiermee wordt het aangemelde profiel weergegeven en kunt u zich afmelden bij uw account.

Alarmoproepen bekijken en beheren

Wanneer een alarmoproep actief is, verschijnt het apparaat in de lijst Reddingsessies en moet erop geklikt worden om het te openen. Het basisscherm voor het beheren van alarmoproepen wordt vervolgens weergegeven.

1. Videostream - wanneer erop geklikt wordt, wordt de huidige videostream van de liftcabine weergegeven.
2. Detail info - geeft basisinformatie weer over het apparaat en zijn classificatie in het knooppunt.
3. Tekstcommunicator
 - a. Berichten weergeven - geeft berichten weer die al zijn verzonden.
 - b. Direct Message Input - maakt communicatie via directe tekstberichtinvoer mogelijk.
4. Vooraf ingestelde tekstberichten
 - a. Links staat de taal die op het apparaat in de liftcabine wordt weergegeven, rechts de taal van de operator.
 - b. Vooraf ingestelde tekstberichten selecteren
 - informatie verstrekken Informatie - 
 - ja/nee vraag Vraag (antwoord ja/nee) - 

Communiceren via tekst



De operator kan op 2 manieren tekstcommuniceren met het **2N Sentrio** apparaat naar de liftcabine:

- door directe tekstinvoer - klik op "Schrijf aangepast bericht in..." en kies of het bericht een meldingszin is of een vraag met een Ja / Nee antwoordoptie.
- vooraf ingestelde berichten gebruiken - informatieberichten of vragen met ja/nee antwoorden. Het voordeel van vooraf ingestelde berichten is de mogelijkheid van vooraf vertaalde taalversies. Hierdoor kan de operator communiceren met een passagier in de cabine die niet dezelfde taal spreekt. Het bericht kan worden verzonden met  , dat wordt weergegeven wanneer u met de muis over de regel beweegt.

Hoe vooraf ingestelde berichten en hun taalversies invoeren

De sectie Chatberichten geeft opgeslagen vooraf ingestelde berichten weer. Berichten kunnen ook worden bewerkt of nieuwe berichten kunnen worden aangemaakt en deze wijzigingen kunnen worden doorgevoerd door een bedrijfsgebruiker met de rol Company admin.

Gebruik de volgende procedure om een nieuw bericht aan te maken:

1. De berichten worden gegroepeerd in categorieën, u kunt kiezen uit vooraf ingestelde berichtcategorieën **Inleidende communicatie**, **Onderzoek**, **Reddingsacties en -info**, **Herstelproces** en **Systeeminfo**. Er zijn vooraf ingestelde berichten in deze categorie.
Maak een nieuw bericht met de knop **Bericht maken** . Als u een bericht wilt bewerken, klikt u er gewoon op en is de procedure hetzelfde.
2. Om een nieuw bericht te maken, drukt u op **Bericht maken** .
3. Vul de naam van het bericht in dat gebruikt zal worden om het bericht in de lijst weer te geven.
4. Selecteer een berichttype:
 - informatie verstrekken Informatie - 
 - ja/nee vraag Vraag (antwoord ja/nee) - 
5. Selecteer in de rechterkolom van Talen om te bewerken, de taalversies van de berichten.
6. Vul de tekst van het bericht in de geselecteerde talen in. Het bericht is beperkt tot 80 tekens. Als u overschrijdt, wordt niet het hele bericht weergegeven op het scherm van het apparaat **2N Sentrio** (zie het rode lettertype in het zwarte vak in het voorbeeld).
7. Sla het bericht op met de knop **Create** .

Berichten kunnen ook vrij tussen secties in de lijst worden verplaatst met  en verwijderd met  .

U kunt ook een back-up in .csv-formaat maken met de knop **Alle berichten downloaden** .

Webconfiguratie-interface

Basisoriëntatie



De weergegeven startpagina is illustratief. De weergave van de tegels is afhankelijk van de beschikbaarheid van functies op het specifieke apparaat.

De startpagina wordt weergegeven nadat u zich hebt aangemeld bij de webconfiguratie-interface

2N Sentrico. U kunt op elk moment terugkeren naar deze pagina door op de knop  te klikken in de linkerbovenhoek van de andere pagina's van de webconfiguratie-interface. In de koptekst van de pagina wordt de naam van het apparaat weergegeven (zie de parameter Apparaatnaam in **sectie Services > Webserver**).

Menu

Voor het selecteren van de taal kunt u het menu in de rechterbovenhoek van de webinterface gebruiken. U kunt zich afmelden via de knop Afmelden in de rechterbovenhoek van de pagina, hulp bekijken via het vraagtekenpictogram of feedback geven via het ballonpictogram.

Legend

De startpagina dient als eerste oriëntatieniveau en voor snelle navigatie (door op een willekeurige tegel te klikken) naar geselecteerde delen van de configuratie **2N Sentrio**.

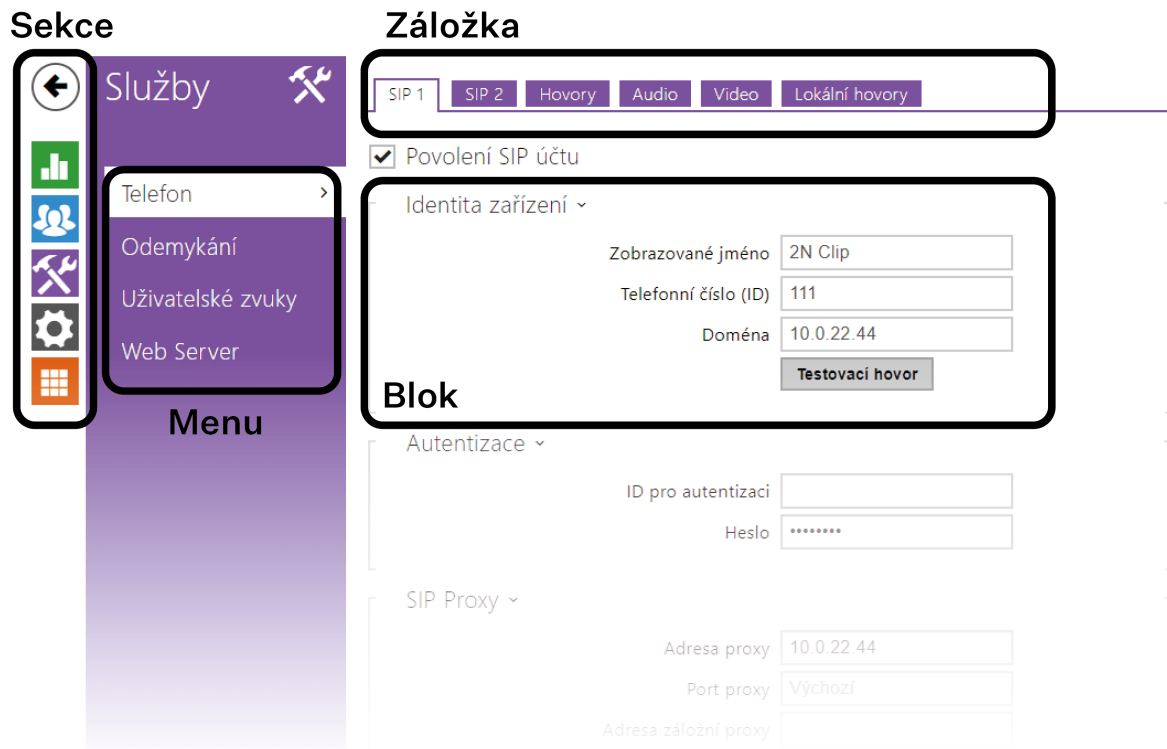

Toegang tot de webconfiguratie-interface

2N Sentrio wordt geconfigureerd via de webconfiguratie-interface. Voor toegang is het noodzakelijk om het IP-adres van het apparaat te kennen: of de domeinnaam van het apparaat. Het apparaat moet worden aangesloten op een lokaal IP-netwerk en moet worden gevoed door.

Domeinnaam

U kunt verbinding maken met het apparaat door het domeinnaam van het apparaat in te voeren in het formaat "hostname.local". De hostnaam van het nieuwe apparaat bestaat uit de naam van het apparaat en het serienummer van het apparaat. Het serienummer wordt zonder streepjes in het domeinnaam ingevoerd. De hostnaam kan later worden gewijzigd in **onder System > Network**.

Standaarddomeinnaam van het apparaat 2N Sentrio: 2NSentrioCabin/2NSentrioLobby-{serienummer zonder streepjes}.local (bijvoorbeeld: "2NSentrioCabin/2NSentrioLobby-0000000001.local")

Aanmelden met een domeinnaam biedt voordelen bij het gebruik van een dynamisch IP-adres van een apparaat. Terwijl het dynamische IP-adres verandert, blijft het domeinnaam hetzelfde. Voor het domeinnaam is het mogelijk om certificaten te genereren die zijn ondertekend door een vertrouwde certificeringsinstantie.

Aanmelden bij de webconfiguratie-interface

1. Het aanmeldingsscherm wordt weergegeven.

Indien het aanmeldingsscherm niet wordt weergegeven, verzoeken wij u vriendelijk te controleren of u het juiste IP-adres, de juiste poort of het juiste domeinnaam heeft ingevoerd. Het aanmeldingsscherm wordt ook niet weergegeven als de webserver van de interface is uitgeschakeld. Indien u geen certificaat heeft gegenereerd voor het IP-adres of het domeinnaam, kan er een waarschuwing verschijnen dat het beveiligingscertificaat ongeldig is. In dat geval dient u te bevestigen dat u naar de webconfiguratie-interface wilt gaan.

2. Voer uw inloggegevens in.

De standaardreferenties zijn:

Gebruikersnaam: **Admin**

Wachtwoord: **2n**

Na de eerste keer inloggen dient u direct uw wachtwoord te wijzigen.

Na aanmelding met het standaardwachtwoord is de toegang tot de functies van de webconfiguratie-interface beperkt.



TIP

Het wordt aanbevolen om een wachtwoord te gebruiken dat moeilijk te kraken is. Het wordt afgeraden om namen, plaatsnamen of namen van voorwerpen in wachtwoorden te gebruiken, met name als deze een directe link hebben met de gebruiker.

Voor een hogere wachtwoordbeveiliging raden wij aan:

- gebruik maken van een willekeurige wachtwoordgenerator
- een wachtwoordlengte van minimaal 12 tekens
- een combinatie van verschillende tekens uit verschillende tekensets (bijvoorbeeld kleine/hoofdletters, cijfers, speciale tekens, enzovoort)

Aanbevolen browsers

De webconfiguratie-interface is geoptimaliseerd voor Chrome-gebaseerde webbrowsers (zoals Google Chrome, Microsoft Edge of Opera). Als u andere browsers gebruikt, kunnen er kleine verschillen in functionaliteit zijn in het uiterlijk van de interface.

Status

In het gedeelte Status worden de actuele informatie en eigenschappen van het apparaat overzichtelijk weergegeven.

Lift

Het menu Lift toont informatie over het model en zijn eigenschappen en foutmeldingen.

De status van de lift

Lift-ID – stel de lift-/communiqueerder-ID in die moet worden verzonden of gelezen bij oproepen. Het identificatienummer moet uit maximaal 16 cijfers bestaan.

Laatste succesvolle testoproep – geeft de tijd weer van de laatste succesvolle testoproep.

Volgende controleoproep – geeft het tijdstip van de volgende regelmatige controleoproep aan.

Reddingsmodus – geeft aan of de -modus momenteel actief is.

Blokkeringsrelais actief – geeft de status van de relaisuitgang weer, waarbij de parameter actief wordt in geval van een fout bij de SIP-registratie of configuratie. Indien een van deze fouten optreedt, wordt de lift geblokkeerd.

Externe microfoon – geeft aan dat er een externe microfoon op het apparaat is aangesloten.



LET OP

De verbindingstatus van de externe microfoon verandert niet tijdens de werking van het apparaat. De huidige status van de externe microfoon wordt alleen gedetecteerd wanneer het apparaat start/heropstart.

Foutstatussen

SIP-registratiefout – geeft aan of er momenteel een probleem is met de registratie van het SIP-account.

Configuratiefout – geeft aan of het apparaat een geldige configuratie heeft voor alarmoproepen (ALARM1).

Audiofout – geeft aan of de laatste audiotest succesvol is afgerond en er dus geen audiofout is geconstateerd.

Storing van de knop ALARM1 – geeft aan of de knop ALARM1 momenteel defect is.

Fout bij controleoproep – geeft aan of de laatste controleoproep is mislukt.

Apparaat

Het menu Apparaat geeft informatie weer over het model en de eigenschappen ervan, de firmwareversie, de bootloader, enzovoort.

Informatie over het apparaat

Het fabriekscertificaat is geïnstalleerd – dit specificeert het gebruikerscertificaat en de privésleutel waarmee de intercom wordt geverifieerd om te communiceren met de ACS-server.

Het apparaat lokaliseren – optische of akoestische signalering van het apparaat.

Diensten

Het menu Services geeft de status van het netwerkinterface en de geselecteerde services weer.

Gespreksopnames

Het menu Gespreksgeschiedenis geeft een overzicht van alle gevoerde gesprekken. Elk gesprek bevat de volgende informatie:

- type contactpersoon,
- ID van de gebelde/bellende partij,
- datum en tijdstip van uitvoering,
- de duur van het gesprek en de status ervan (inkomend, uitgaand, gemist, elders opgenomen, belknop).

Het zoekveld maakt het mogelijk om fulltext te zoeken in de naam van de gesprekken. Het selectievakje dient om alle records te markeren voor massale verwijdering. Het geselecteerde gespreksrecord kan ook afzonderlijk worden verwijderd met de knop . Het overzicht toont de laatste 20 records, gesorteerd van het meest recente gesprek naar het oudste.

Evenementen

Het menu Gebeurtenissen toont de laatste 500 gebeurtenissen die het apparaat heeft geregistreerd. Elke gebeurtenis bevat de tijd en datum van registratie, het type gebeurtenis en een beschrijving die de gebeurte-

nis nader specificceert. Gebeurtenissen kunnen worden gefilterd in het vervolgkeuzemenu boven de eigen gebeurtenisregistratie op type.

Evenementen	Betekenis
AudioLoopTest	Het uitvoeren van een automatische audiolooptest.
CallSessionStateChanged	Een gebeurtenis die de richting, de status van het gesprek, het adres, het nummer van de aangemaakte sessie en het nummer van het gegenereerde gesprek beschrijft.
CallStateChanged	Bij een wijziging in de status van het gesprek (overgaan, verbonden, beëindigd) geeft het ook de richting (inkomend, uitgaand) en de identificatie van de tegenpartij of het SIP-account aan.
CapabilitiesChanged	Een gebeurtenis die informatie verstrekt over een wijziging in de lijst met beschikbare functies van het apparaat.
CheckingCall	Een gebeurtenis die informatie verstrekt over de status van een controleoproep.
ConfigurationChanged	Wijziging van de configuratie van het apparaat.
DeviceState	Indicatie van de status van het apparaat, zoals bijvoorbeeld het opstarten.
DtmfEntered	Ontvangst van DTMF-code tijdens een gesprek of lokaal buiten een gesprek.
ErrorStateChanged	Het informeert over de foutstatus van het apparaat.
ExternalCameraStateChanged	Geeft een wijziging in de status van de aangesloten externe camera aan.
InputChanged	Geeft een wijziging in de logische ingang aan.
KeyPressed	Bij het indrukken van de toets (de cijfers zijn 0, 1, 2 ..., 9 en de sneltoetsen zijn %1, %2 enz.).
KeyReleased	Bij het loslaten van de toets (de cijfers zijn 0, 1, 2 ..., 9 en de snelkeuzetoetsen zijn %1, %2 enz.).

Evenementen	Betekenis
LogAutomationEvent	
LoginBlocked	Bij het invoeren van drie onjuiste logins bij het aanmelden bij de webconfiguratie-interface. Bevat gegevens over het IP-adres van deze toegangen, de tijd, de tijdzone en de uptime van het apparaat (de tijd sinds de laatste herstart in seconden).
OutputChanged	Geeft een wijziging in de status van de logische uitgang aan.
RegistrationStateChanged	Wijziging van de registratiestatus bij de SIP-proxy.
RescueStateChanged	Geeft een wijziging in de status van de reddingsmodus aan.

Adresboek

De sectie Adresboek is een van de belangrijkste onderdelen van de configuratie van het apparaat. Deze sectie dient voor het aanmaken en beheren van contacten .



Gebruikers



LET OP

Voor noodcommunicatie in de lift is het noodzakelijk om ten minste één gebruiker met een telefoonnummer en de geselecteerde modus **Bevestigingsmodus** in het adresboek te hebben.

De zoekfunctie in het menu Apparaten werkt als een full-text zoekopdracht in namen en telefoonnummers. Het zoekt alle overeenkomsten in de volledige lijst. **Apparaten zoeken** wordt gebruikt om geregistreerde apparaten te zoeken en eventueel toe te voegen aan de lijst.

Met **Gebruiker toevoegen** kunt u een nieuwe gebruiker aanmaken. Met het pictogram Gebruikersgegevens bekijken  kunt u de instellingen van de gebruiker bekijken. Met het pictogram Gebruiker verwijderen  kunt u een gebruiker uit de lijst verwijderen, waarbij alle ingevoerde gegevens worden gewist. De lijst kan worden gesorteerd op naam, telefoonnummer of bevestigingsmodus. Op één pagina van de lijst kunnen 15, 25 of 50 apparaten worden weergegeven.

Basisinformatie over de gebruiker

Elk record in de gebruikerslijst bevat de volgende gegevens:

Naam – de naam van de gebruiker op de betreffende positie in het telefoonboek. Deze parameter dient voor een eenvoudiger oriëntatie tussen de gebruikers.

Apparaattype – stel het apparaattype handmatig in of automatisch door te zoeken naar geregistreerde apparaten in de lijst met apparatenmap.

E-mail – het apparaat stuurt naar deze e-mailadressen informatie over bijvoorbeeld gemiste oproepen enzovoort. Het is mogelijk om meerdere e-mailadressen in te voeren, gescheiden door een komma of een puntkomma.

Telefoonnummers van de gebruiker

Elke gebruiker in de lijst kan maximaal 6 telefoonnummers invoeren. Het uitgaande gesprek wordt naar alle nummers tegelijk doorgestuurd. Zodra het gesprek op één telefoonnummer is verbonden (d.w.z. bevestigd), worden de oproepen naar de andere telefoonnummers beëindigd. Deze regel is van toepassing ongeacht de ingestelde bevestigingsmodus.

Telefoonnummer – het telefoonnummer van het station waarnaar het gesprek moet worden doorgeschakeld. Voor zogenaamde directe SIP-oproepen voert u het adres in de vorm “sip:[user_id@]domein[:poort]” in, bijvoorbeeld: “sip:200@192.168.22.15 ”of “sip:jméno@vasefirma”. Voor lokale oproepen en voor oproepen naar de mobiele applicatie 2N My2N voert u “device:ID_apparaat” in. Indien u achter het telefoonnummer de tekens /1 of /2 invoert, wordt voor uitgaande gesprekken expliciet SIP-account 1 of 2 gebruikt. Door /S toe te voegen, kunt u een versleuteld gesprek afdwingen, /N een onversleuteld gesprek. De keuze van account en versleuteling kan tegelijkertijd worden ingevoerd, bijvoorbeeld als /1S.

De gedetailleerde instellingen van het telefoonnummer kunnen worden uitgevoerd door op de knop  te drukken.

Telefoonnummer instellen

- **Gesprekstype** – stelt het schema in de URI van de gebelde bestemming in. Bij selectie van Geen schema ([niet gespecificeerd]) wordt de URI aangevuld met gegevens uit de SIP-accountinstellingen. Andere opties zijn directe SIP-oproepen (sip:), 2N lokale oproepen (device:), oproepen naar Crestron-apparaten (rava:), verbinding met MS Teams (msteams:) of oproepen met VMS, bijvoorbeeld AXIS Camera Station (vms:).
- **Bestemmingen** –Stel andere onderdelen van de URI van de bestemming in. Meestal bevat het nummer, IP-adres, domein, poort of apparaatidentificatie. Voer een asterisk “*” in voor gesprekken naar de VMS.
- **Voorkeurs-SIP-account** – SIP-account 1 of 2 wordt primair gebruikt voor bellen.
- **Gespreksversleuteling** – stel verplichte gespreksversleuteling of geen versleuteling in.

Bevestigingsmodus – bepaalt hoe een alarmoproep voor het betreffende nummer wordt ontvangen.

Bellen

De oproepfunctie is een basisfunctie van de **2N Sentrio** -apparaten – hiermee kunnen verbindingen worden gemaakt met andere eindapparaten in IP-netwerken. Het apparaat ondersteunt het uitgebreide SIP-protocol.

Algemene instelling

Algemene instelling

Maximale gespreksduur – stelt de maximale gespreksduur in, waarna het gesprek automatisch wordt beëindigd. Het apparaat signaleert het naderende einde van het gesprek door 10 seconden voor het einde van het gesprek een pieptoon te laten horen. Indien de maximale gespreksduur is ingesteld op 0 en SRTP niet wordt gebruikt, is het gesprek niet beperkt in tijd.

Time-out bevestiging – stel de time-out in waarbinnen het mogelijk is om een oproep te bevestigen na de oproepopzet. Wanneer de time-out verloopt, zal het apparaat het volgende nummer bellen. Als Bevestiging bij opnemen is geselecteerd, is deze parameter niet relevant.

Uitgaande gesprekken

Maximale verbindingstijd – stel de maximale time-out voor uitgaande oproepverbinding in na welke de oproepen automatisch worden beëindigd. Als de oproepen via GSM-gateways naar het GSM-netwerk worden gerouteerd, wordt aanbevolen om een waarde hoger dan 20 s in te stellen.

Overgaanduur Beperking – stelt de maximale tijd in voor het tot stand brengen van de verbinding en het bellen, waarna uitgaande gesprekken automatisch worden beëindigd. Indien gesprekken via GSM-gateways

naar het GSM-netwerk worden doorgeschakeld, is het raadzaam om een waarde van meer dan 20 seconden in te stellen. De minimale waarde is 1 seconde, de maximale waarde is 600 seconden. Stel 0 in om de tijdparameter uit te schakelen.

Geavanceerde instellingen

Startpoort voor RTP – stelt de startpoort voor lokale RTP in binnen een bereik van 64 poorten die worden gebruikt voor de overdracht van audio en video. De standaardwaarde is 4900 (d.w.z. het gebruikte bereik is 4900-4963). Deze parameter is gemeenschappelijk voor beide SIP-accounts.

RTP Timeout – stel de time-out in voor het ontvangen van RTP-pakketten in de audio-stream tijdens een gesprek. Als deze limiet wordt overschreden (RTP-pakketten worden niet afgeleverd), wordt het gesprek beëindigd door de apparaat. Stel de parameter in op 0 om deze functie uit te schakelen. De parameter is gemeenschappelijk voor beide SIP-accounts.

Uitgebreide SIP-logging – sta toe dat details van SIP-telefonie worden geregistreerd in syslog (alleen voor probleemoplossing).

Lokale gesprekken

Tabblad Configuratie

Lokale oproepen inschakelen – maakt gesprekken tussen 2N-toestellen in het lokale netwerk mogelijk. Indien deze functie wordt uitgeschakeld, kunnen andere toestellen in het netwerk dit toestel niet vinden, d.w.z. ze kunnen dit toestel niet bellen in het formaat device:ID_toestel.

Netwerkidentificatie

Compatibiliteitsmodus voor lokale gesprekken – hiermee kan dit toestel communiceren met oudere toestellen in het netwerk (bijv. 2N Indoor Touch). Deze modus is exclusief en maakt het niet mogelijk om te bellen met toestellen in een andere modus.

Apparaat-ID – stelt de identificatie van het apparaat in die wordt weergegeven in de lijst met lokale apparaten op alle 2N-apparaten in hetzelfde lokale netwerk. Door het telefoonnummer van de gebruiker in deze apparaten in te stellen op “device:ID_apparaat” kan het gesprek naar dit apparaat worden doorgeschakeld.

Testoproep – toon een dialoogvenster waarmee je een testoproep kunt maken naar een geselecteerd telefoonnummer, zie hieronder.

Aansluiting op units in de vestibules

Toegangssleutel 1 en 2 – stelt de toegangssleutel in tussen de cabine-unit (2N-communicator) en de unit in de vestibule (**2N Sentric Cabin**). Indien de toegangssleutel leeg is of niet overeenkomt met de sleutel van het gekoppelde apparaat, kunnen de apparaten niet met elkaar communiceren.

LAN-apparaten

Aantal LAN-apparaten – geeft het aantal lokale apparaten in het netwerk weer.

Toon LAN-apparaatlijst – geeft een gedetailleerde lijst weer van lokale apparaten in het netwerk.

Tabblad Video

Parameters van het videogesprek

Vidoeolutie –stel de vidoeolutie in voor telefoongesprekken (voor videocodec H.264).

Videoframerate –stel de videoframerate in voor telefoongesprekken (voor videocodec H.264).

Videobitrate – stel de bit rate van de videostream in voor telefoongesprekken (voor videocodec H.264).

LAN-apparaten

Video preview toestaan – schakel multicast uitzending van videovoorbeelden in.

Multicastgroep – stelt het multicastadres in waarnaar de videostream van **2N Sentrico** zal worden verzonden. U kunt kiezen uit 8 vooraf ingestelde adressen of een modus instellen waarbij de intercom automatisch een adres selecteert.

-modus voor lage bandbreedte – verlaagt de kwaliteit van de videoververtoning om bandbreedte te besparen.

Tabblad Audio

DTMF verzenden

-verzendenmodus – bepaalt of het tijdens een gesprek mogelijk is om DTMF-tekens te verzenden door op de toetsen 0 tot 9, * en # op het numerieke toetsenbord van het apparaat te drukken. Het verzenden kan alleen worden ingesteld voor inkomende of uitgaande gesprekken, of voor alle gesprekken.

In-Band (Audio) – schakel klassiek DTMF dual-tone verzenden in in het audiofrequentiebereik.

RTP (RFC-2833) – schakel DTMF-verzending via RTP in volgens RFC-2833.

SIP INFO (RFC-2976) – schakel DTMF-verzending via SIP INFO-berichten in volgens RFC-2976.

DTMF ontvangen

In-Band (Audio) – schakel klassieke DTMF dual-tone-ontvangst in in het audiofrequentiebereik.

RTP (RFC-2833) – schakel DTMF-ontvangst via RTP in volgens RFC-2833.

SIP INFO (RFC-2976) – schakel DTMF-ontvangst via SIP INFO-berichten in volgens RFC-2976.

Overdrachtskwaliteitsinstellingen

Jittercompensatie – stel de buffercapaciteit in voor jittercompensatie bij audiopakkettransmissies. Een hogere capaciteit verbetert de weerstand tegen transmissie ten koste van een grotere geluidsvertraging.

SIP

Met het apparaat **2N Sentrico** kunnen twee onafhankelijke SIP-accounts worden geconfigureerd. Het apparaat kan zo parallel worden geregistreerd onder twee telefoonnummers, bij twee verschillende SIP-centrales, enz. Wat inkomende gesprekken betreft, zijn beide SIP-accounts gelijkwaardig. Uitgaande gesprekken worden voornamelijk uitgevoerd via SIP-account 1. Indien SIP-account 1 niet is geregistreerd (bijvoorbeeld vanwege een storing in de SIP-telefooncentrale), wordt automatisch SIP-account 2 gebruikt voor uitgaande gesprekken. Voor telefoonnummers in het telefoonboek kan expliciet worden aangegeven welk account moet worden gebruikt voor uitgaande gesprekken (bijvoorbeeld 2568/1 – bellen naar nummer 2568 met account 1, sip:1234@192.168.1.1/2 bellen naar sip uri met account 2).

Tabblad Configuratie

Schakel SIP-account in – maakt het gebruik van een SIP-account voor bellen mogelijk. Indien het account niet is ingeschakeld, kunnen er geen uitgaande gesprekken worden gevoerd of inkomende gesprekken worden ontvangen.

Apparaatidentiteit

Weergegeven naam – stel de naam in die wordt weergegeven als CLIP op het telefoontoestel van de gebelde partij.

Telefoonnummer (ID) – stelt het eigen telefoonnummer van het apparaat in (of een andere unieke ID bestaande uit letters en cijfers). Dit nummer identificeert samen met de domeinnaam het apparaat op unieke wijze bij oproepen en registratie.

Domein – stelt het domeinnaam van de dienst in waarvoor het apparaat is geregistreerd. Dit komt doorgaans overeen met het adres van de SIP-Proxy of Registrar.

Testoproep – toon een dialoogvenster waarmee je een testoproep kunt maken naar een geselecteerd telefoonnummer, zie hieronder.

Authenticatie

Authenticatie-ID – alternatieve gebruikers-ID die wordt gebruikt bij het authenticeren van het apparaat.

Wachtwoord – voer het wachtwoord in voor verificatie. Deze parameter wordt toegepast als uw PBX verificatie vereist.

SIP-proxy

Proxy-adres - IP-adres of domeinnaam van de SIP-proxy.

Proxypoort - stelt de SIP-proxypoort in (meestal 5060).

Adres van de eerste reserveproxy – backup SIP-proxy IP-adres of domeinnaam. Het adres wordt gebruikt als de hoofdproxy niet reageert op verzoeken. Als de domeinnaam is ingesteld en het poortnummer van de backup SIP-proxy hier niet is ingevuld, wordt het resulterende backup SIP-proxy IP-adres ingesteld op basis van de verkregen NAPTR- en SRV-recordgegevens van de DNS voor de opgegeven naam. Als de DNS geen dergelijke gegevens kan verstrekken of als het poortnummer van de backup SIP-proxy is ingesteld, wordt het adres van record A gebruikt voor de opgegeven naam.

Poort van de eerste reserveproxy - stel de poort van de backup SIP-proxy in. Als de parameter leeg is of op 0 is ingesteld, probeert het apparaat het poortnummer in te stellen op basis van de verkregen NAPTR- en SRV-recordgegevens van de DNS. Als de DNS geen dergelijke records kan verstrekken, wordt het standaard poortnummer ingesteld op basis van de transportlaag (5060 voor UDP en TCP, 5061 voor TLS).

Adres van de tweede reserveproxy - backup SIP-proxy IP-adres of domeinnaam. Het adres wordt gebruikt als de hoofdproxy niet reageert op verzoeken. Als de domeinnaam is ingesteld en het poortnummer van de backup SIP-proxy hier niet is ingevuld, wordt het resulterende backup SIP-proxy IP-adres ingesteld op basis van de verkregen NAPTR- en SRV-recordgegevens van de DNS voor de opgegeven naam. Als de DNS geen dergelijke gegevens kan verstrekken of als het poortnummer van de backup SIP-proxy is ingesteld, wordt het adres van record A gebruikt voor de opgegeven naam.

Poort van de tweede reserveproxy - stel de poort van de backup SIP-proxy in. Als de parameter leeg is of op 0 is ingesteld, probeert het apparaat het poortnummer in te stellen op basis van de verkregen NAPTR- en SRV-recordgegevens van de DNS. Als de DNS geen dergelijke records kan verstrekken, wordt het standaard poortnummer ingesteld op basis van de transportlaag (5060 voor UDP en TCP, 5061 voor TLS).

SIP-register

Registratie inschakelen - schakelt de apparaatregistratie voor de geconfigureerde SIP-registrar in.

Registrar-adres - IP-adres of domeinnaam van de SIP-registrar.

Registrar port - stelt de SIP-registrarpoort in (meestal 5060).

Backup Registrar Address - backup SIP Registrar IP-adres of domeinnaam. Het adres wordt gebruikt als de hoofdregistrar niet op verzoeken reageert.

Backup Registrar Port - stelt de poort van de backup SIP-registrar in (meestal 5060).

Registratie vervalt - definieer de vervaldatum van de registratie, die van invloed is op de belasting van het netwerk en de SIP-registrar door periodiek verzonden registratievereisten. De SIP-registrar kan de vervallimiet wijzigen zonder u hiervan op de hoogte te stellen.

Registratiestatus - geeft de huidige registratiestatus weer (Niet geregistreerd, Registreren..., Geregistreerd, Registratie wordt afgesloten...).

Reden voor mislukking - geeft de reden weer waarom de laatste registratiepoging mislukt is - geeft de laatste foutreactie van de registrar weer, bijv. 404 Niet Gevonden.

Geavanceerde instellingen

Transport Protocol for SIP - stelt het protocol in dat gebruikt wordt voor SIP-communicatie. U kunt kiezen tussen UDP (standaard), TCP en TLS.

Laagste toegestane TLS-versie – stel de laagste TLS-versie in die wordt geaccepteerd voor serverregistratie en verbindingen.

SIPS URI-schema afdwingen - Het SPS URI-schema wordt afgedwongen als de parameter is ingeschakeld (**sips** wordt gebruikt in uitgaande berichten en inkomende berichten moeten **sips** bevatten).

Servercertificaat verifiëren - verifieert het openbare certificaat van de SIP-server aan de hand van de CA-certificaten die op het apparaat zijn geladen.

Clientcertificaat – specificeer het clientcertificaat en de privésleutel die worden gebruikt om de autoriteit van de intercom te controleren om met de SIP-server te communiceren.

Lokale poort voor SIP - stelt de lokale poort in die het apparaat gebruikt voor SIP-signalering. Als u deze parameter wijzigt, wordt dit pas weergegeven nadat het apparaat opnieuw is opgestart. Als de parameter leeg wordt gelaten, wordt de standaardwaarde gebruikt:

Standaardwaarden van lokale poorten voor SIP

SIP	UDP en TCP	TLS
SIP 1	5060	5061
SIP 2	5062	5063
SIP 3	5064	5065
SIP 4	5066	5067

PRACK ingeschakeld – schakel de PRACK-methode in voor betrouwbare bevestiging van SIP-berichten met codes 101-199.

REFER ingeschakeld - schakelt doorschakelen met de REFER-methode in.

KeepAlive-pakketten verzenden - stelt in of het apparaat periodiek STUN/CRLF-pakketten naar de registrar en ook SIP OPTIONS moet verzenden tijdens oproepen om een reeds tot stand gebrachte verbinding actief te houden.

IP-adresfilter inschakelen - schakel het blokkeren van het ontvangen van SIP-pakketten in vanaf adressen anders dan de SIP-proxy en SIP-register. Het primaire doel van de functie is het verbeteren van de communicatiebeveiliging en het elimineren van ongeautoriseerde telefoongesprekken.

Alleen gecodeerde oproepen ontvangen (SRTP) - stel in dat alleen SRTP-versleutelde gesprekken op dit account worden ontvangen. Ongecodeerde gesprekken worden afgewezen. Tegelijkertijd wordt TLS aanbevolen als het SIP-transportprotocol voor een hogere beveiliging.

Versleutelde uitgaande gesprekken (SRTP) - stel in dat uitgaande gesprekken SRTP-versleuteld worden op dit account. Tegelijkertijd wordt TLS aanbevolen als het SIP-transportprotocol voor een hogere beveiliging.

MKI gebruiken in SRTP-pakketten - schakelt het gebruik van de Master Key Identifier (MKI) in, die de peer nodig heeft om de hoofdsleutel te identificeren bij het roteren van meerdere sleutels in SRTP-pakketten.

Aangepaste controle van videokwaliteit – schakel het gebruik van het uitgebreide RTP-profiel in voor feedback via RTCP (RTP/AVPF). Schakel video kwaliteitsregeling volgens RFC-4585 in, waardoor de video-data stream kan worden aangepast aan de momenteel beschikbare netwerkverbinding.

Inkomende vroege media niet afspelen - schakel het afspelen van de inkomende audiostream van een PBX of ander apparaat vóór het beantwoorden van het gesprek uit (vroege media). In plaats daarvan wordt een standaard lokale beltoon afgespeeld.

QoS DSCP-waarde - stelt de prioriteit van SIP-pakketten in het netwerk in. De ingestelde waarde wordt verzonden in het TOS-veld (Type of Service) in de kop van het IP-pakket. De waarde wordt ingevoerd als een decimaal getal. Als u deze parameter wijzigt, wordt dit weergegeven nadat het apparaat opnieuw is opgestart.

Enable STUN - schakelt STUN-functionaliteit voor de SIP-account in. Het adres en de poorten die van de geconfigureerde STUN-server worden verkregen, zullen in SIP-headers en SDP-mediaonderhandeling worden gebruikt.

STUN-serveradres - stelt het IP-adres in van de STUN-server die voor deze SIP-account zal worden gebruikt.

STUN-serverpoort - stelt de STUN-serverpoort in die moet worden gebruikt voor deze SIP-account.

Extern IP-adres - stelt het openbare IP-adres of de naam in van de router waarmee het apparaat verbonden is. Als het IP-adres van het apparaat openbaar is, laat u dit veld leeg.

Compatibiliteit met Broadsoft-apparaten - stel de compatibiliteitsmodus voor Broadsoft PBX in. Als de intercom een re-invite ontvangt van een PBX in deze modus, antwoordt deze door de laatste verzonden SDP te herhalen met momenteel gebruikte codecs in plaats van een volledig aanbod te sturen.

Rotatie SRV-records - schakel rotatie van SRV-records in voor SIP-proxy en register. Dit is een alternatieve methode om over te schakelen naar back-upservers in geval van een storing of onbeschikbaarheid van de hoofdserver.

Tabblad Audio

Audiocodecs

In dit blok is het mogelijk om het gebruik van individuele audiocodecs die bij het tot stand brengen van de verbinding worden aangeboden, in of uit te schakelen en hun prioriteit in te stellen.

DTMF verzenden

Dit blok dient voor het instellen van de wijze waarop DTMF-tekens vanaf het apparaat worden verzonden. Controleer voor een correcte werking de mogelijkheden en instellingen voor DTMF-ontvangst door de andere partij.

Zendmodus - bepaal of het mogelijk zal zijn om DTMF tijdens een oproep te verzenden door 0 tot 9, * en # op het numerieke toetsenblok van het apparaat drukt. Zenden kan alleen worden ingesteld bij inkomende/uitgaande/alle oproepen.

In-Band (Audio) – schakel klassiek DTMF dual-tone verzenden in in het audiofrequentiebereik.

RTP (RFC-2833) – schakel DTMF-verzending via RTP in volgens RFC-2833.

SIP INFO (RFC-2976) – schakel DTMF-verzending via SIP INFO-berichten in volgens RFC-2976.

DTMF ontvangen

Dit blok dient voor het instellen van de ontvangst van DTMF-tekens van de intercom. Controleer voor een correcte werking de mogelijkheden en instellingen voor het verzenden van DTMF door de andere partij.

In-Band (Audio) – schakel klassieke DTMF dual-tone-ontvangst in in het audiofrequentiebereik.

RTP (RFC-2833) – schakel DTMF-ontvangst via RTP in volgens RFC-2833.

SIP INFO (RFC-2976) - schakel DTMF-ontvangst via SIP INFO-berichten in volgens RFC-2976.

Overdrachtskwaliteitsinstellingen

QoS DSCP waarde - stel de prioriteit van de audio RTP-pakketten in het netwerk in. De ingestelde waarde wordt verzonden in het TOS (Type of Service) veld in de IP-pakketheader.

Jittercompensatie – stel de buffercapaciteit in voor jittercompensatie bij audiopakkettransmissies. Een hogere capaciteit verbetert de weerstand tegen transmissie ten koste van een grotere geluidsvertraging.

Alarmoproep

Tabblad Alarmoproep

Standaardinstellingen

Indruktijd voor activering - stelt de minimale tijd in milliseconden in voor het indrukken van de ALARM1-knop om een alarmoproep te initiëren. In overeenstemming met de huidige EU-normen mag de maximale waarde niet meer dan 3000 ms zijn. Het aanbevolen bereik is 2000-3000 ms.

Vertraagde oproep - stel in dat de alarmoproep vertraagd wordt (het geluidsbericht voor het tot stand brengen van de oproep wordt afgespeeld in de liftcabine tijdens de vertraging).

Call Delay - stelt de vertraging van de alarmoproep in seconden in (tijdens de vertraging wordt er een audioboodschap in de cabine afgespeeld, net zoals bij het opzetten van de oproep). Stel deze parameter niet in op een waarde die lager is dan de parameter **Press Length to Activate** in het blok **Test Alarm**. Volgens de huidige EU-normen moet de functie op meer dan 0 s worden ingesteld.

Testalarm



OPMERKING

Volgens de geldende EU-normen moet deze functie worden toegestaan.

Inschakelen – maak het mogelijk om met een lange druk op de ALARM1-knop een testalarmoproep te starten.

Druk lengte voor activering - stelt de tijd in seconden in die nodig is om op de ALARM1-toets te drukken om een testalarmoproep te activeren. De waarde mag niet hoger zijn dan de waarde van de parameter **Uitgestelde oproep**. De waarde moet worden ingesteld op 30 s in overeenstemming met de geldende EU-normen.

Bestemmingen

Met het blok Destination (Bestemming) kunt u de gebruiker selecteren naar wie de verbinding wordt doorgestuurd tijdens een alarmoproep.

Aantal herhalingen - stelt het aantal herhalingscycli in voor het geval de oproep niet bevestigd/beantwoord wordt. Het standaard aantal herhalingspogingen is 3, er kunnen maximaal 9 herhalingspogingen worden ingesteld. Als het ingestelde aantal belcycli is voltooid en de oproep niet wordt aangenomen, wordt de oproep automatisch beëindigd.

ALARM testoproep - hiermee kunt u een testalarmoproep starten.

Tabblad Alarmoproep 2

Bestemmingen

Met het blok Destination (Bestemming) kunt u de gebruiker selecteren naar wie de verbinding wordt doorgestuurd tijdens een alarmoproep.

Aantal herhalingen - stelt het aantal herhalingscycli in voor het geval de oproep niet bevestigd/beantwoord wordt. Het standaard aantal herhalingspogingen is 3, er kunnen maximaal 9 herhalingspogingen worden ingesteld. Als het ingestelde aantal belcycli is voltooid en de oproep niet wordt aangenomen, wordt de oproep automatisch beëindigd.

ALARM2 testoproep - hiermee kunt u een testalarmoproep 2 starten.

Controleoproep

Het controlegesprek dient voor het automatisch tot stand brengen van een controlegesprek, dat tot doel heeft de correcte werking van **2N Sentrico** te controleren. Deze functie simuleert een inkomend gesprek.



OPMERKING

Volgens de geldende EU-normen moet deze functie worden toegestaan.

Controleren van oproep toegestaan – schakel het controleren van oproepen in.

Standaardinstellingen



OPMERKING

Volgens de geldende EU-normen moet de controleoproep minimaal eens in de drie dagen plaatsvinden.

Periode - de controleoproep wordt altijd eenmaal herhaald na het ingestelde aantal dagen. De eerste controleoproep wordt gedaan op een willekeurig gekozen tijdstip binnen de eerste 24 uur na het opstarten van het apparaat.

Volgende oproep - geeft de tijd van de volgende regelmatige controleoproep aan.

Bestemmingen

Met het blok Destination (Bestemming) kunt u de gebruiker selecteren naar wie de verbinding wordt doorgestuurd tijdens een controleoproep.

Aantal herhalingen - stelt het aantal herhalingscycli in voor het geval de oproep niet bevestigd/beantwoord wordt. Het standaard aantal herhalingspogingen is 3, er kunnen maximaal 9 herhalingspogingen worden ingesteld. Als het ingestelde aantal belcycli is voltooid en de oproep niet wordt aangenomen, wordt de oproep automatisch beëindigd.

Test check call - hiermee kunt u een test check call uitvoeren.

Operationele Oproep

Bestemmingen

Met het blok Bestemming kunt u de gebruiker selecteren naar wie de verbinding wordt doorgeschakeld bij een zakelijk gesprek.

Een operationeel gesprek wordt gebruikt om automatisch een operationeel gesprek tot stand te brengen wanneer een van de vooraf ingestelde gebeurtenissen zich voordoet. In dit gedeelte wordt de bestemming ingesteld waarnaar het operationele gesprek zal worden doorgeschakeld. Het samenstellen van de oproep zelf wordt ingesteld met behulp van automatisering, zie [Automatisering \(p. 78\)](#). De operationele oproep activeert de actie (action) StartLiftCall met de parameter CallType = operational. De actie wordt gestart wanneer de gebeurtenis (event) plaatsvindt waaraan de actie is gekoppeld:

- **RescueTerminated** voor het samenstellen van een operationele oproep bij beëindiging van de reddingsmodus.
- **ErrorStateChanged** voor het samenstellen van een operationele oproep bij een storing/reparatie van een knop of bij een storing/reparatie van audio. Het type wijziging van de foutstatus wordt bepaald door de parameters van deze gebeurtenis (event).

1–2 – selecteer een gebruiker waarnaar de verbinding moet worden doorgestuurd.

Aantal herhalingen - stelt het aantal herhalingscycli in voor het geval de oproep niet bevestigd/beantwoord wordt. Het standaard aantal herhalingspogingen is 3, er kunnen maximaal 9 herhalingspogingen worden ingesteld. Als het ingestelde aantal belcycli is voltooid en de oproep niet wordt aangenomen, wordt de oproep automatisch beëindigd.

Diensten

Lift

Algemene instelling

Lift-ID – stel de lift-/communiqueerder-ID in die moet worden verzonden of gelezen bij oproepen. Het identificatienummer moet uit maximaal 16 cijfers bestaan.

Productlokalisatie – bepaalt aan welke wetgeving het product moet voldoen. De instellingen beïnvloeden de weergave van pictogrammen en indicatoren volgens de gekozen wetgeving.

Reddingsmodus

De reddingsmodus wordt geactiveerd bij het verbinden van een alarmoproep (noodoproep). Wanneer de modus wordt geactiveerd, moet ook de wijze van beëindiging worden ingesteld.



OPMERKING

Voor de EU-versie: In sectie **Services > Lift > Reddingsmodus** schakelt u Reddingsmodus in. **Deze stap is noodzakelijk om te voldoen aan de EU-wetgeving.** Na activering van het apparaat kunt u de reddingsmodus activeren, waarin meerdere alarmoproepen mogelijk zijn. Dit maakt het mogelijk om in Elevator Center meerdere alarmoproepen binnen één reddingsmodus weer te geven en terug te keren naar de chatgesprekken.

Voor de Amerikaanse versie: In sectie **Services > Lift > Rescue Mode** mag Rescue Mode niet zijn ingeschakeld. **Deze stap is noodzakelijk om te voldoen aan de Amerikaanse wetgeving.** Elk alarmoproep wordt in Elevator Center als een nieuw record geregistreerd.

Rescue Mode inschakelen - rescue Mode inschakelen (de ingeschakelde Rescue Mode vereist minstens één type Rescue Mode-einde).

Exit by ALARM2 button - stelt in of de vrijgavemodus kan worden verlaten door op de ALARM2 knop te drukken.

Exit by entering the password - stelt in of het verlaten van de vrijgavemodus wordt bevestigd door een wachtwoord (het wachtwoord wordt als DTMF naar het apparaat verzonden tijdens de oproep). Het invoeren van een wachtwoord om de vrijgavemodus te verlaten heeft geen effect als er een alarmoproep bezig is.

Wachtwoord - stelt het wachtwoord in om de vrijgavemodus te verlaten. Het wachtwoord wordt als DTMF naar het apparaat verzonden in de oproep en kan alleen uit cijfers bestaan (maximale lengte 16). Het wachtwoord wordt in de DTMF ingevoerd in het formaat “*wachtwoord*”. Als het wachtwoord bijvoorbeeld 12345 is, moet u in de oproep “*12345*” invoeren.

Cabinebewaking

Bewakingsmodus - stelt de bewakingsmodus van het apparaat in. Dit verandert het gedrag van de microfoon (dempen) en de indicatie van de bewakingsmodus door het apparaat (het apparaat geeft aan dat audio en video van de cabine om privacyredenen niet beschikbaar zijn). Bewaking kan zijn:

Inschakelen na alarmoproep op - stelt in hoe lang de microfoon uitgeschakeld blijft en het apparaat aangeeft dat bewaking niet is ingeschakeld (audio en video van de cabine zijn om privacyredenen niet beschikbaar) na een alarmoproep. Dit is alleen van toepassing als **Monitoring Mode** is ingesteld op “Enabled after alarm call”.

Streaming

Tabblad RTSP

RTSP-server ingeschakeld - schakelt de RTSP-serverfunctie op het apparaat in.

Streaminstellingen

Audio-stream ingeschakeld – schakel het aanbieden van de audiostream in bij het tot stand brengen van een verbinding met de RTSP-server.

Video-stream ingeschakeld – schakel het aanbieden van de videostream in bij het tot stand brengen van een verbinding met de RTSP-server.

Lokale stream URL - hiermee kunt u een lokale stream URL genereren met .

Genereer lokale RTSP Stream URL

- **Video codec** - selecteert de video codec van de stream.
- **Videoresolutie** - stelt de videoresolutie van de stream in.
- **Framesnelheid** - voer een waarde in tussen 1 en 30 fps (de MJPEG-videocodec is beperkt tot 15 fps).
- **Bitrate** - stelt de bitrate van de stream in.
- **Audio** - maakt audiotransmissie tijdens streaming mogelijk.
- **RESET** - zet parameterwaarden terug op standaard.
- **URL naar klembord kopiëren** - kopieert de URL van de stream om elders te plakken.
- **Use URL** - bevestigt het aanmaken van de RTSP stream URL en slaat eventuele wijzigingen op.
- **Sluiten** - sluit het dialoogvenster zonder wijzigingen aan te brengen.

Geautoriseerde IP-adressen

Stel tot 4 geautoriseerde IP-adressen in waarvandaan je kunt inloggen op de RTSP-server. Als geen van beide adressen is ingevuld, is het mogelijk om vanaf elk IP-adres verbinding te maken.

Overdrachtskwaliteitsinstellingen

QoS DSCP waarde - stel de prioriteit van de audio en video RTP-pakketten in het netwerk in. De ingestelde waarde wordt verzonden in het TOS (Type of Service) veld in de IP-pakketheader.

UDP-unicast ingeschakeld - schakel het versturen van audio-/videostreams via RTP/UDP in. Als deze modus is uitgeschakeld, worden de audio-/videostreamgegevens alleen verzonden via RTP/RTSP.

Maximale grootte van videopakket – stel de maximale grootte in van de videopakketten die via RTP/UDP worden verzonden.

Initial RTP port - stelt de initiële lokale RTP-poort in van het 64-poortsbereik dat wordt gebruikt voor audio- en videotransmissie. De waarde moet een even getal tot 65472 zijn. De standaardwaarde is 4800 (dat wil zeggen dat het gebruikte poortbereik 4800-4863 is).

Verouderde streamingprofielen

Standaard video codec - stelt de standaard video codec in voor RTSP streaming. U kunt de URL “rtsp://IP_ADDRESS:554” gebruiken om de URL met de huidige geselecteerde standaardcodec te krijgen.

Lokale stream URL - wijzigt de lokale stream URL volgens de geselecteerde video codec.

H.264 Videoparameters

Videoresolutie - stelt de standaard videoresolutie in bij het streamen met de H.264 videocodec.

Framesnelheid - stelt de standaard videoframesnelheid in bij het streamen met de H.264 videocodec.

Bitrate - stelt de standaardbitrate in bij het streamen met de H.264 videocodec.

MJPEG Videoparameters

Videoresolutie - stelt de standaard videoresolutie in bij het streamen met de MJPEG videocodec.

Framesnelheid - stelt de standaard videoframesnelheid in bij het streamen met de MJPEG-videocodec.

Videokwaliteit - stelt de videocompressieniveaus van de MJPEG-videocodec in het bereik 50-95 in (50 - lage kwaliteit/laagste bitsnelheid; 95 - hoogste kwaliteit/hoogste bitsnelheid).

JPEG-tabblad

JPEG-snapshot downloaden

JPEG-compressieniveau - stel het JPEG-compressieniveau in (1-99). De aanbevolen waarde is 85. De parameter heeft invloed op de grootte en kwaliteit van de afbeelding.

Ondersteuning voor SNOM-telefoons

JPEG-videogesprek activeren - schakelt de functie in voor het downloaden van camerabeelden van SNOM 820, 821, 760, D765, 870-telefoons tijdens een gesprek.

JPEG video frame rate - stelt de frame rate of frame download periode in van de SNOM 820, 821, 760, D765, 870 cameratelefoons.

E-mail

SMTP-tabblad

SMTP-service toegestaan – staat het verzenden van e-mails vanaf het apparaat toe of blokkeert dit.

SMTP-serverinstellingen

Serveradres – stel het adres in van de SMTP-server waarnaar e-mails moeten worden verzonden.

Server port - stelt de SMTP-serverpoort in. De standaardwaarde is 25, de wijziging is alleen geschikt in het geval van niet-standaard SMTP-serverinstellingen.

Beveiligingstype – selecteert het beveiligingstype voor communicatie met de SMTP-server.

Inloggen bij SMTP-server

Gebruikersnaam - geeft een geldige naam om in te loggen op de server als de SMTP-server autorisatie vereist. Anders kan het veld leeg zijn.

Wachtwoord – voer het geldige wachtwoord in om in te loggen op de server, indien de SMTP-server autorisatie vereist. Anders kan het veld leeg blijven.

Clientcertificaat – specificeer het clientcertificaat en de privésleutel die worden gebruikt voor het versleutelen van de communicatie tussen het apparaat en de SMTP-server te coderen.

Algemene e-mailinstellingen

Afzenderadres – geeft het standaardadres aan voor alle verzonden e-mails.

Geavanceerde instellingen

Afleveren binnen - stel de tijdslimiet in voor het afleveren van een e-mail aan een niet-bereikbare SMTP-server.

Automatisering

2N-apparaten bieden zeer flexibele instellingsmogelijkheden voor uiteenlopende gebruikersbehoeften. Er zijn situaties waarin de gebruikelijke instellingsmogelijkheden (bijvoorbeeld het instellen van schakelaars of oproepen) niet voldoende zijn. Voor deze gevallen bieden 2N-apparaten een speciaal programmeerbaar automatiseringsinterface. Automatisering wordt doorgaans toegepast in applicaties die een complexere koppeling met systemen van derden vereisen.

Om de automatiseringsinterface te openen, klikt u op  voor de functie die u wilt maken of wijzigen.



TIP

Een gedetailleerde beschrijving van de functie en configuratie van Automatisering is beschikbaar in de handleiding Automatisering van [Automation](#).



OPMERKING

De automatiseringsfunctie is uitsluitend beschikbaar met een Gold-licentie.

HTTP API

HTTP API is een applicatie-interface voor het bedienen van geselecteerde functies van het apparaat via het HTTP-protocol. Deze interface maakt het mogelijk om 2N-apparaten eenvoudig te integreren met producten van derden, zoals domoticsystemen, beveiligings- en bewakingssystemen voor gebouwen, enzovoort.

Tabblad Diensten

HTTP API Diensten

De HTTP API is op basis van functionaliteit onderverdeeld in de volgende diensten:

- **Systeem-API** – maakt het mogelijk om de configuratie te wijzigen, de status op te vragen en het apparaat te upgraden.
- **I/O API** – maakt het mogelijk om de logische in- en uitgangen van apparaten te besturen en te monitoren.
- **Audio API** – maakt het mogelijk om het afspelen van geluiden te regelen en de microfoon van het apparaat te monitoren.

- **Camera API** – maakt het mogelijk om het beeld van de camera te bedienen en te volgen.
- **Display API** – maakt het mogelijk om het scherm te bedienen en gebruikersinformatie op het scherm weer te geven.
- **E-mail API** – maakt het mogelijk om vanuit het apparaat e-mails te verzenden.
- **Phone/Call API** – maakt het mogelijk om inkomende en uitgaande gesprekken te beheren en te volgen.
- **Logging API** – maakt het mogelijk om geregistreerde gebeurtenissen van het apparaat uit te lezen.
- **Automation API** – maakt het mogelijk om beveiligde/onbeveiligde communicatie en autorisatievereisten in te stellen.
- **Elevator API** – zorgt voor de verbinding **Sentrio Lobby** met de noodliftcommunicator.

Voor elke dienst kan een transportprotocol (HTTP=TCP of HTTPS=TLS) en een authenticatiemethode (geen, Basic of Digest) worden ingesteld. In de HTTP API-configuratie kunnen maximaal vijf gebruikersaccounts (met een eigen naam en wachtwoord) worden aangemaakt, met de mogelijkheid om de toegang tot afzonderlijke diensten en functies gedetailleerd te beheren.

Voor elke dienst kan de vereiste authenticatiemethode voor verzoeken die naar het apparaat worden verzonden, worden ingesteld. Als de authenticatie niet wordt uitgevoerd, wordt het verzoek afgewezen. Verzoeken worden geauthenticeerd met behulp van het standaardauthenticatieprotocol dat wordt beschreven in RFC-2617. Er kan worden gekozen uit de volgende drie authenticatiemethoden:

- **Geen** - service vereist geen verificatie. In dit geval is de service volledig onbeveiligd op het lokale netwerk.
- **Basic** - de service vereist Basic authenticatie volgens RFC-2617. De service vereist in dit geval een wachtwoord, maar het wordt in een open formaat verzonden. Wij raden aan om deze optie indien mogelijk te combineren met het HTTPS-protocol.
- **Digest** - de service vereist Digest-authenticatie volgens RFC-2617. Dit is de standaard en veiligste van de bovenstaande methoden.

Tabblad Account 1–5

Met het 2N-apparaat kunnen maximaal vijf gebruikersaccounts worden beheerd die zijn bedoeld voor toegang tot HTTP API-services. Het gebruikersaccount omvat de gebruikersnaam en het wachtwoord van de gebruiker en een tabel met de toegangsrechten van de gebruiker voor afzonderlijke HTTP API-services.

Account ingeschakeld - schakelt de gebruikersaccount in.

Gebruikersinstellingen

Gebruikersnaam - hiermee kunt u een gebruikersnaam opgeven voor verificatie naar de HTTP API.

Wachtwoord - voer het wachtwoord in voor de HTTP API-authenticatie.

Gebruikersrechten

Met behulp van de tabel met toegangsrechten kunnen de privileges van het gebruikersaccount voor afzonderlijke diensten worden beheerd.

Integratie

Tabblad Zoekdienst

Instellingen

Integratieserveradres - stelt de URL van de Device Discovery Service in. Het apparaat stuurt HTTP-verzoeken met basisgegevens bij het opstarten, wanneer het IP-adres verandert en periodiek (indien geconfigureerd). Als het veld leeg is, worden er geen verzoeken verzonden.

**OPMERKING**

De verzonden JSON-aanvraag bevat de volgende informatie over het apparaat: MacAd-ress, Dhcp, IpAddress, NetMask, Gateway, SwVersion, SerialNumber, Variant, VariantId, Description, ProductName, CameraResolution (max.), HttpPort, HttpsPort.

Servercertificaat verifiëren - Schakelt certificaatverificatie van de ondervragingsserver in, zodat Discovery-aanvragen naar een vertrouwde server worden gestuurd.

Clientcertificaat - selecteert welke van de geüploade certificaten gebruikt zal worden voor versleutelde communicatie met de integratieserver.

Periodiek Discovery-verzoeken verzenden - schakelt het verzenden van HTTP-verzoeken voor Discovery in.

Ophaalperiode - stelt de periode in van het verzenden van HTTP-verzoeken naar de geconfigureerde URL in seconden.

Integratiestatus - geeft de integratiestatus weer op basis van het antwoord van de server.

Details - geeft de details in het antwoord van de server weer.

Gebruikersgeluiden

2N Sentrio geeft verschillende bedrijfsomstandigheden aan door middel van toonreeksen. Als de standaard signaaltonen niet aan uw eisen voldoen, kunt u ze aanpassen.

Tabblad Geluiden toewijzen

Geluidstaalbericht - selecteer de taal voor de geluidsboodschappen. Als er een bestand is toegewezen aan het betreffende evenement waarvoor een vertaling beschikbaar is, wordt de boodschap afgespeeld in de geselecteerde taal. Als er geen vertaling beschikbaar is, wordt de boodschap afgespeeld in het Engels of als een taalneutraal geluid.

Taal 1–3 – selecteer de derde taal voor de geluidsboodschappen. Indien er voor een bepaalde gebeurtenis een bestand is toegewezen waarvoor een vertaling beschikbaar is, wordt het bericht in de geselecteerde taal afgespeeld. Indien er geen vertaling beschikbaar is, wordt het in het Engels of als taalneutraal geluid afgespeeld.

Geluiden toewijzen

- “Verbinding tot stand brengen” – stel een geluidsboodschap in die in de cabine wordt afgespeeld terwijl de alarmoproep tot stand wordt gebracht.
- “Alarmoproep” – stel een geluidsboodschap in die in de oproep wordt afgespeeld wanneer de alarmoproep tot stand is gebracht.
- “Control call” – stel een geluidsboodschap in die in de oproep wordt afgespeeld wanneer de controle van de oproep is tot stand gebracht.
- “Oproepverlenging” – stel een geluidsboodschap in die in de oproep wordt afgespeeld wanneer de oproep bijna ten einde is.
- “Verbinding verbroken” - stel een geluidsboodschap in die in de oproep en de cabine (indien relevant voor het betreffende type oproep) wordt afgespeeld als de actieve oproep moet worden onderbroken.
- “Oproep Beëindigd” - stel een geluidsboodschap in die in de cabine wordt afgespeeld wanneer de oproep is beëindigd.
- “Redding Beëindigd” - stel een geluidsboodschap in die in de oproep en de cabine wordt afgespeeld wanneer de reddingsmodus is beëindigd (alleen relevant als de reddingsmodus is ingeschakeld).
- “Tekstberichtwaarschuwing” - stelt het geluid in dat wordt afgespeeld wanneer er een nieuw tekstbericht wordt weergegeven.

Tabblad Geluiden opnemen

Er kunnen maximaal 10 geluidsbestanden met een maximale lengte van 60 seconden aan het apparaat worden toegevoegd. Voor een betere overzichtelijkheid is het mogelijk om aan elk opgenomen geluid een eigen naam toe te kennen.

Procedure voor het toevoegen van geluiden

1. U kunt het geluidsbestand naar het apparaat uploaden door op de knop  te drukken.
2. Selecteer in het dialoogvenster een bestand dat op uw computer is opgeslagen en druk op **Upload**.
3. Met de knop  kunt u het audiobestand rechtstreeks opnemen met de microfoon op uw PC.
4. U kunt het bestand verwijderen met de knop . U kunt het opgenomen audiobestand (lokaal op uw computer) afspelen met de knop .

Web Server

2N Sentrio kan worden geconfigureerd met een gewone browser die toegang heeft tot de webserver die in het apparaat is geïntegreerd. Het beveiligde HTTPS-protocol wordt gebruikt voor de communicatie tussen de browser en het apparaat.

Standaardinstellingen

Apparaatnaam - stelt de apparaatnaam in die wordt weergegeven in de rechterbovenhoek van de webinterface, in het aanmeldingsvenster en mogelijk in andere toepassingen (2N Network Scanner enz.).

Taal webinterface - stelt de standaardtaal in na het inloggen op de interface voor webconfiguratie. U kunt de taal van de webconfiguratie-interface op elk moment tijdelijk wijzigen met de knoppen in de bovenste balk van de pagina.

Wachtwoord - stelt het wachtwoord in om in te loggen op het apparaat. Het wachtwoord kan worden gewijzigd door op het potloodpictogram  te klikken. Het wachtwoord moet minstens 8 tekens bevatten, waaronder een kleine letter van het alfabet, een hoofdletter van het alfabet en minstens één cijfer.

Grillige instellingen

HTTP-poort - stelt de communicatiepoort van de webserver in voor communicatie via het onbeveiligde HTTP-protocol. De poortwijziging wordt pas van kracht nadat het apparaat opnieuw is opgestart.

HTTPS-poort - stelt de communicatiepoort van de webserver in voor communicatie via het beveiligde HTTPS-protocol. De poortwijziging wordt pas van kracht nadat het apparaat opnieuw is opgestart.

Laagste TLS-versie toegestaan - Specificeert de laagste TLS-versie die wordt toegestaan om verbinding te maken met het apparaat.

HTTPS Servercertificaat - stel het servercertificaat en de privésleutel in die worden gebruikt voor het coderen van de communicatie tussen de HTTPS-server van het apparaat en de webbrowser van de gebruiker.

Externe toegang inschakelen - schakel externe toegang tot de webserver van het apparaat in voor IP-adressen buiten het LAN.

Gebruikerslokalisatie

Originele taal - hiermee kunt u van het apparaat een origineel XML-bestand downloaden dat alle tekst van de webconfiguratie-interface in het Engels bevat.

Gebruikerstaal - hiermee kunt u  uploaden,  downloaden en eventueel  verwijderen met aangepaste vertalingen van de teksten van de webconfiguratie-interface.

Audiotest

Audiotest ingeschakeld - automatische uitvoering van de audio-test inschakelen.

Testinstellingen

Testperiode - stel de periode in waarin de test wordt uitgevoerd. De test kan eenmaal per dag of eenmaal per week worden gestart.

Test run time - stel de teststarttijd in. Gebruik het formaat HH:MM. We raden u aan een tijd in te stellen waarop weinig apparaat wordt verwacht.

Testresultaat

Teststatus - toont de huidige status van de test die wordt uitgevoerd.

Tijd laatste test - geeft de starttijd van de laatste test weer.

Laatste testresultaat - toont het resultaat van de laatste test.

SNMP

De 2N toegangseenheden integreren functionaliteit waarmee apparaten op het netwerk op afstand kunnen worden bewaakt met behulp van het SNMP-protocol.

Service ingeschakeld - schakelt deze functie in.

SNMP-instellingen

Laagst toegelaten versie - selecteert de laagste SNMP-versie die door het apparaat wordt geaccepteerd. SNMPv3 dwingt codering af.

Gemeenschapsnaam - voer de tekstreeks in die de toegangssleutel voor de MIB-tabelobjecten vertegenwoordigt.

IP-adres voor traps - IP-adres waarnaar SNMP-traps verzonden zullen worden.

[Download MIB-bestand](#) - hiermee kunt u de huidige MIB-tabeldefinitie van het apparaat downloaden.

SNMP Identificatie

Contact - voer de contactpersoon van de apparaatbeheerder in (naam, e-mail, etc.).

Naam - voer de apparaatnaam in.

Locatie - voer de locatie van het apparaat in (bijvoorbeeld 1e verdieping).

Geautoriseerde IP-adressen

IP address 1 - hiermee kunt u geldige IP-adressen opgeven voor toegang tot de SNMP agent. Toegang vanaf andere adressen wordt geblokkeerd. Als het veld leeg blijft, is het apparaat toegankelijk vanaf elk IP-adres.

Instellingen voor SNMPv3

Gebruikersnaam - stelt het algoritme in dat gebruikt wordt om SNMPv3-traps te authenticeren.

Authentication - stelt het algoritme in dat moet worden gebruikt om SNMPv3-traps te decoderen.

Authentication password - stelt het wachtwoord voor SNMPv3-authenticatie in.

Privacy / Encryptie - stelt het algoritme in dat gebruikt moet worden om SNMPv3-traps te decoderen.

Decryption password - stelt het wachtwoord in voor het decoderen van SNMPv3-traps.

Weer

De weerdienst biedt de mogelijkheid om de actuele weersinformatie voor de geselecteerde locatie op het startscherm van **2N Sentrio** weer te geven.

Instellingen

Weergave weer - schakel in om actuele weersinformatie weer te geven.

Locatie - de locatie voor de weersvoorspelling waar deze faciliteit zich bevindt. Als de weergave van actuele weersinformatie is ingeschakeld en de waarde van de parameter Locatie leeg is, wordt de waarde Praag standaard weergegeven. Anders wordt de weer- en locatie-informatie verborgen.

Weergegeven locatie - de naam van de locatie die op het scherm van het apparaat verschijnt. Als de naam niet is ingevuld, wordt de locatie uit de weersvoorspelling weergegeven.

Temperatuureenheden - selectie van temperatureenheden die op het display worden weergegeven.

Resultaten

Laatst bijgewerkt - geeft de exacte datum van de laatste gegevensupdate van de server aan.

Gevonden locatie - weersvoorspellingslocatie gevonden door de weerdienst.

Land - geeft het land aan van de automatisch opgegeven of ingevulde locatie.

Hardware

Audio

2N Sentrio is uitgerust met een luidspreker. In dit gedeelte van de configuratie stelt u het volume van gesprekken en het volume van signalen voor verschillende apparaatstatussen in.

Het algemene volume van het apparaat beïnvloedt zowel het gespreksvolume als het volume van de signaaltönen. Stel deze parameter in volgens het geluidsniveau van de omgeving waarin het apparaat wordt gebruikt.

Volume van telefoongesprekken

Gespreksvolume – hiermee stelt u het volume van het telefoongesprek in.

Beltoonvolume – hiermee stelt u het volume van de signaaltoon voor inkomende oproepen in. De waarde is relatief ten opzichte van het totale volume.

Volume kiestoon - stelt het volume van de kiestoon, beltoon en ingesprektoon in. Deze instelling is niet van toepassing als de kiestonen extern worden gegenereerd. De waarde is relatief ten opzichte van het totale volume.

Signaalvolume

Volume waarschuwingstonen - stelt het volume in van de waarschuwings- en signaleringstonen zoals beschreven in het hoofdstuk Signalering bedrijfsomstandigheden. De waarde is relatief ten opzichte van het totale volume.

Waarschuwingstonen niet afspelen - indien aangevinkt, worden de volgende bedieningscondities niet afgespeeld: Interne toepassing wordt uitgevoerd, IP-adres ontvangen en IP-adres verloren.

User Sounds Volume - stelt het volume in van de gebruikersgeluiden die door de automatisering worden afgespeeld. De waarde is relatief ten opzichte van het totale volume.

Opstart- en netwerkstatus signaleren - Selecteert de modus voor hoorbare signalering van het opstarten van de toepassing en het verhogen of verlagen van het IP-adres.

- **Ingeschakeld** - het apparaat speelt audiosignalen af telkens als de toepassing start en telkens als het IP-adres verandert.
- **Uitgeschakeld** - er worden geen audiosignalen afgespeeld.

- **Slechts eenmaal** - het apparaat zal de signalen afspelen die u waarschuwen om de toepassing te starten en slechts eenmaal na het starten een IP-adres te verkrijgen. Deze functie is handig wanneer het IP-adres vaak verandert of wanneer er intermitterende verbindingen zijn waarbij herhaalde signalen gebruikers zouden kunnen irriteren.

Instellingen voor audio-ingangen

Microfooningangsversterking - hiermee kunt u de microfooningangsversterking instellen.

Display

Het menu Display wordt gebruikt om de parameters van het uiterlijk en de functionaliteit van het display wordt weergegeven, in te stellen.

Standaardinstellingen

In dit blok kunt u de basisparameters van het display instellen.

Taal - stelt de taal in van de teksten die op het scherm worden weergegeven. U kunt een van de vooraf gedefinieerde talen selecteren.

Taalselectie - definieert de talen die beschikbaar zijn op het scherm en die gebruikers kunnen selecteren. Het veld bevat een door komma's gescheiden lijst van ISO 639-1 taalcodes in de volgorde waarin ze voor selectie moeten worden aangeboden.

Tijdformaat - stelt het formaat van de tijdweergave in.

Achtergrondafbeelding - hiermee kunt u een achtergrondafbeelding uploaden. Het bestand moet een afbeelding zijn met een minimale resolutie van 1024 x 600 pixels. Afbeeldingen met een hogere resolutie worden verkleind. PNG-afbeeldingen met transparantie worden ondersteund. De afbeelding kan worden geüpload met .

Achtergrondverlichting

Intensiteit in actieve modus - stelt de intensiteitswaarde van de achtergrondverlichting van het display en de knoppen in. De waarde wordt gegeven als een percentage van de maximaal mogelijke LED-helderheid.

Intensiteit verminderen in slaapstand op - stelt het intensiteitsniveau van de achtergrondverlichting in wanneer het apparaat in slaapstand gaat.

Ga naar slaapstand voor - stelt de tijd in waarna het apparaat in slaapstand gaat wanneer het inactief is.

Knoppen

Knopvorm - stelt de vorm van de knoppictogrammen op het display in op de vorm van de fysieke knoppen in de cabine.

Rechter Knop Pictogram - stelt het pictogram van de rechter knop in op het pictogram van de fysieke knop in de cabine.

Linker Knop Pictogram - stelt het displaypictogram van de linkerknop in op het pictogram van de fysieke knop in de cabine.

Gebruikerslokalisatie

Ingebouwde talen - hiermee kunt u de sjabloon van het lokalisatiebestand  downloaden voor een aangepaste vertaling of tekstbewerking. Dit is een XML-bestand met alle teksten die op het scherm worden weergegeven.

Gebruikerstaal - hiermee kunt u  uploaden,  verwijderen en  aangepast lokalisatiebestand downloaden.

Upload uw eigen gebruikerstaal

1. Download het originele taalbestand (het is in het Engels).
2. Bewerk het bestand met een teksteditor (vervang de Engelse tekst door uw eigen tekst).
3. Upload het bewerkte locatiebestand terug naar de intercom.
4. Stel de parameter **Taal** in [Basisinstellingen \(p. 84\)](#) in op "Aangepast".
5. Controleer de teksten direct op het display van de intercom en pas ze zo nodig aan.

Digitale ingangen

Het menu Digitale ingangen beschrijft de digitale ingangsopties van het apparaat.

Invoer inversie

Omgekeerde ALARM1-knop - de omgekeerde ingang is actief als het contact open is of als er spanning op staat.

Omgekeerde ALARM2-knop - de omgekeerde ingang is actief als het contact open is of als er spanning op staat.

Omgekeerde CANCEL-invoer - een omgekeerde invoer is actief wanneer het contact open is of er spanning wordt toegepast.

Knoppen

Knopstoring evaluatietijd - stelt de tijd in dat de ALARM1 knop aan moet staan voordat een knopstoring wordt gedetecteerd.

Externe camera

Externe IP-camera

Camera ingeschakeld - door dit vakje aan te vinken wordt het downloaden van RTSP streams van externe IP-camera's ingeschakeld. Voor een goede werking is het nodig om een geldig RTSP stream-adres of gebruikersnaam en wachtwoord in te vullen.

RTSP stream adres - stelt het IP-adres van de RTSP stream in volgens het formaat "rtsp://ip_address_camera/parameters". De parameters zijn specifiek voor het geselecteerde IP-cameramodel.

Gebruikersnaam - gebruikersnaam voor het authenticeren van de verbinding met de externe IP-camera. Deze parameter is alleen verplicht als de externe IP-camera authenticatie vereist.

Wachtwoord - wachtwoord voor het authenticeren van de verbinding met de externe IP-camera. Deze parameter is alleen verplicht als de externe IP-camera authenticatie vereist.

Lokale RTP-poort - de lokale poort voor RTP kan worden gewijzigd indien vereist door de netwerkconfiguratie.

Voorbeeld camera

Het voorbeeldvenster van de camera geeft het huidige beeld weer dat van de externe camera is ontvangen. Als de externe camera niet goed is aangesloten of ingesteld, worden N/A-tekens op een zwarte achtergrond weergegeven.

Externe IP-cameracommunicatie

Het venster Externe IP-cameracommunicatie toont de RTSP-communicatie met de geconfigureerde externe IP-camera, inclusief mogelijke fouten en storingen.

Stysteem

Netwerk

Het apparaat **2N Sentrio** wordt aangesloten op het lokale netwerk en moet voor een correcte werking een geldige IP-adres hebben. Indien nodig kan het apparaat een IP-adres verkrijgen van de DHCP-server in dit netwerk. Het IP-adres en de DHCP-instellingen kunnen worden geconfigureerd in de sectie Netwerk.



TIP

De huidige IP-adres van het apparaat kan worden achterhaald in de applicatie 2N Network Scanner, die gratis kan worden gedownload op de website 2N.com. De procedure wordt beschreven in het hoofdstuk [Een IP-adres krijgen met 2N Network Scanner \(p. 31\)](#).

Tabblad Basis

Gebruik DHCP-server – maakt het mogelijk om automatisch een IP-adres te verkrijgen van de DHCP-server in het lokale netwerk. Indien er geen DHCP-server in het netwerk aanwezig is of deze niet kan worden gebruikt, dient u de netwerkinstellingen handmatig uit te voeren.

Instelling voor statisch IP-adres

Statisch IP-adres – het statische IP-adres van het apparaat. Het adres wordt samen met de onderstaande parameters gebruikt, tenzij de parameter DHCP-server gebruiken is ingesteld.

Netwerkmasker – stelt het netwerkmasker in.

Standaardgateway – adres van de standaardgateway, die communicatie met apparatuur buiten het LAN mogelijk maakt.

DNS-instelling

Altijd handmatige instelling gebruiken – maakt het mogelijk om de DNS-serveradressen handmatig in te stellen.

Primair DNS – primair DNS-serveradres voor het vertalen van domeinnamen naar IP-adressen.

Secundaire DNS – secundair DNS-serveradres, dat wordt gebruikt als de primaire DNS-server niet beschikbaar is.

Netwerkinterface-instellingen

Vereiste poortmodus – de voorkeursmodus voor de netwerkinterfacepoort (Automatisch of Half Duplex – 10 Mbps). De bitsnelheid wordt verlaagd naar 10 Mbps als de beschikbare LAN-bekabeling onbetrouwbaar is voor een verkeer van 100 Mbps.

Beschikbare modi – selecteert de modi die worden aangeboden bij automatische onderhandeling (auto-negotiation).

Huidige status van de poort – huidige status van de poort van het netwerkinterface (Half of Full Duplex – 10 Mbps of 100 Mbps).

Netwerkidentificatie

Hostnaam – instellingen voor de identificatie van apparaten in het netwerk.

Vendor Class Identifier – stel de Vendor Class Identifier in - een tekenreeks die wordt doorgegeven in DHCP Option 60.

VLAN-instellingen

VLAN ingeschakeld – schakelt ondersteuning voor virtuele netwerken in (VLAN volgens aanbeveling 802.1q). Voor een correcte werking is het noodzakelijk om ook de ID van het virtuele netwerk in te stellen.

VLAN-ID – het geselecteerde ID van het virtuele netwerk in het bereik van 1 tot 4094. Het apparaat zal alleen pakketten accepteren die met dit ID zijn gemarkeerd.

Tabblad Firewall

Activeer de firewall van – deze beschermt uw apparaat tegen schadelijke verzoeken. Het wordt ten zeerste aanbevolen om uw firewall continu geactiveerd te houden.

Firewall

Ingeschakeld – toestemming voor de firewall die het apparaat beschermt tegen schadelijke verzoeken.

Status – geeft de status van de firewall weer. De status van de firewall kan Uitgeschakeld, In gebruik of Mogelijke aanval gedetecteerd zijn (wanneer er een probleem is gedetecteerd en sommige verzoeken worden genegeerd).

Datum en tijd

De tijd op het apparaat kan op elk moment met de internettijd gesynchroniseerd worden door de functie [Gebruik tijd van internet](#) te controleren of met de huidige tijd op uw PC door de knop [Synchroniseer met browser](#) te gebruiken.



LET OP

Voor maximale nauwkeurigheid en betrouwbaarheid wordt aanbevolen om de functie [Gebruik tijd van internet](#) in te schakelen. Onder normale bedrijfsomstandigheden kan de tijd-fout in het apparaat tot ±2 minuten/maand bedragen.



OPMERKING

Correcte datum- en tijdstellingen zijn niet nodig voor de basisfunctie van het apparaat. .

Huidige tijd

Gebruik tijd van internet - schakel het gebruik van de NTP-server in voor synchronisatie van apparaattijd.

[Synchroniseren met browser](#) - gebruik de knop om de tijd op uw apparaat op elk moment te synchroniseren met de huidige tijd op uw PC.

Tijdzone

Automatische detectie - bepaal of de tijdzone automatisch gedetecteerd moet worden via My2N. Als automatische detectie is uitgeschakeld, wordt de handmatige selectieparameter gebruikt (handmatig geselecteerde tijdzone of eigen regel).

Gedetecteerde tijdzone - toont de automatisch gevonden tijdzone. Indien de functie niet beschikbaar of uitgeschakeld is, wordt N/A weergegeven.

Handmatige selectie - stel de tijdzone van de installatieplaats in. Stel de tijdsverschuiving en overgangen van zomer-/wintertijd in.

Aangepaste regel - als het apparaat geïnstalleerd is op een locatie die niet is opgenomen in de tijdzoneparameter, stel dan de tijdzone-regel handmatig in. De regel wordt alleen toegepast als de tijdzoneparameter is ingesteld op Handmatig.

NTP-server

NTP-serveradres – stelt het IP-adres of domeinnaam van de NTP-server in waarmee het apparaat de interne tijd synchroniseert. Het IP-adres van de server of het domeinnaam kan niet worden ingesteld wanneer de functie is uitgeschakeld. [Gebruik de tijd van internet](#).

NTP-tijdstatus – toont de status van de laatste poging om de lokale tijd aan te passen met behulp van de NTP-server (Niet aangepast, Aangepast, Fout).

Functie

Het menu toont een lijst met gepubliceerde bètafuncties die bedoeld zijn om door gebruikers te worden getest.

De lijst vermeldt:

- functietitel,
- de status van de functie die aangeeft of de functie is gestart of gestopt,
- een actie die het mogelijk maakt om een functie te starten of te stoppen.

De functie kan pas worden gestart of gestopt na het herstarten van het apparaat. Zolang het apparaat niet is herstart, kan de aanvraag voor een statuswijziging worden geannuleerd met de actie **Interrupt**.



OPMERKING

Er wordt geen garantie gegeven op de testfuncties en 2N TELEKOMUNIKACE a.s. is niet aansprakelijk voor functionele beperkingen en eventuele schade die voortvloeit uit functionele beperkingen van de bètafuncties. De bètafuncties worden uitsluitend aangeboden voor testdoeleinden.

Certificaten

Sommige netwerkdiensten van **2N Sentries** -apparaten maken gebruik van het beveiligde TLS-protocol om te communiceren met andere apparaten in het netwerk. Dit protocol voorkomt dat derden de communicatie kunnen afluisteren of wijzigen. Bij het tot stand brengen van een verbinding via het TLS-protocol vindt eenzijdige of wederzijdse authenticatie plaats, waarvoor certificaten en privésleutels vereist zijn.

Diensten van apparaten die gebruikmaken van het TLS-protocol:

1. Webserver (HTTPS-protocol)
2. 802.1x (EAP-TLS-protocol)
3. SIPs

Het apparaat biedt de mogelijkheid om maximaal drie sets certificaten van certificeringsinstanties op te slaan, die worden gebruikt om de identiteit van het apparaat waarmee het communiceert te verifiëren, en tegelijkertijd drie persoonlijke certificaten en privésleutels op te slaan, waarmee de communicatie wordt versleuteld.

U kunt aan elke dienst die certificaten vereist, een van de certificatenpakketten toewijzen, zie [Web Server \(p. 81\)](#). Certificaten kunnen door meerdere diensten tegelijk worden gedeeld.

Het apparaat ondersteunt de certificaatformaten DER (ASN1) en PEM.

Bij de eerste aansluiting van de stroomvoorziening op het apparaat worden automatisch een zogenaamd zelfondertekend certificaat en een privésleutel gegenereerd, die kunnen worden gebruikt voor de webserver, zonder dat u uw eigen certificaat en privésleutel hoeft te uploaden.





OPMERKING

Bij gebruik van een zelfondertekend certificaat voor het versleutelen van de communicatie tussen de webserver van het apparaat en de browser is de communicatie beveiligd, maar geeft de browser een melding dat het de betrouwbaarheid van het certificaat van het apparaat niet kan verifiëren.

Het huidige overzicht van opgeslagen certificaten van certificeringsinstanties en persoonlijke certificaten wordt weergegeven in twee tabbladen: Certificaten van certificeringsinstanties (CA-certificaten) en Gebruikerscertificaten.

Certificaat uploaden

1. Druk op  om een certificaat van de opslagruimte naar het apparaat te uploaden.
2. Selecteer in het dialoogvenster het bestand met het certificaat (of de privésleutel).
3. Druk op **Uploaden**.
4. Druk op  om het certificaat van het apparaat te verwijderen.



OPMERKING



- Een certificaat met een privé RSA-sleutel langer dan 2048 bits kan worden geweigerd. In dat geval wordt de volgende melding weergegeven:
“Het bestand met de privésleutel of het wachtwoord is niet geaccepteerd door het apparaat!”
- Bij het gebruik van certificaten op basis van elliptische krommen kunnen alleen de krommen secp256r1 (ook bekend als prime256v1 of NIST P-256) en secp384r1 (ook bekend als NIST P-384) worden gebruikt.

CSR-tabblad

In de webconfiguratie-interface kunt u uw eigen CSR (Certificate Signing Request) aanmaken, die u vervolgens ter ondertekening aan de certificeringsinstantie (CA) voorlegt. Dit proces zorgt ervoor dat het certificaat correct wordt gekoppeld aan de privésleutel die bij het aanmaken van de CSR is gegenereerd en veilig op uw apparaat wordt bewaard.

1. Om een nieuw certificaatverzoek aan te maken, klikt u op .

2. Er verschijnt een dialoogvenster waarin u de volgende informatie kunt invullen:
 - **Common Name (CN)** - dit item moet het IP-adres of de domeinnaam bevatten waaronder de webinterface van het 2N IP-intercomapparaat toegankelijk is.
 - **SAN: mDNS** -Schakelt de opname van **mDNS (Multicast DNS)** als alternatieve onderwerpnaam (SAN) in het certificaat in. Wordt gebruikt voor domeinnaamtoegang op het lokale netwerk.
 - **SAN: IP** -Schakelt de opname van het IP-adres als alternatieve onderwerpnaam (SAN) in het certificaat in. Dit wordt gebruikt voor toegang via het IP-adres.
 - **Public Key Algorithm** - Specificeert het type algoritme dat gebruikt wordt om de openbare sleutel in het certificaat te genereren.
 - **CSR ID** - uniek identificatienummer van het Certificate Signing Request (CSR).
 - **Land (C)** - de tweelettercode van het land waar de organisatie is geregistreerd (volgens ISO 3166-1 alpha-2).
 - **Staat/Land/Regio (S)** - de staat of regio waar de organisatie is geregistreerd (niet afgekort).
 - **Stad/plaats (L)** - de naam van de stad of plaats waar de organisatie is geregistreerd (niet afgekort).
 - **Organisatie (O)** - de wettelijke naam van de organisatie, inclusief eventuele achtervoegsels zoals Inc., Corp., Ltd.
 - **Organizational Unit (OU)** - de naam van een afdeling of eenheid binnen een organisatie.
 - **E-mail** - e-mailadres van de contactpersoon of certificaatbeheerder.
3. Klik op **Genereer** om een certificaatondertekeningsverzoek aan te maken. Download het gegenereerde CSR-bestand en sla het op een veilige plaats op.
4. Stuur het aangemaakte CSR-bestand naar de certificeringsinstantie (CA), die op basis daarvan een digitaal certificaat zal uitgeven.
5. Upload het uitgegeven digitale certificaat terug naar het CSR-bestand in de webinterface. Om te uploaden klikt u op **+** in de rij van het certificeringsverzoek.

Druk op  om het CSR te verwijderen. Druk op  om de CSR-parameters te bekijken.

Update

My2N-tabblad

De cloudplatform My2N dient voor het op afstand beheren en configureren van 2N IP-apparaten en maakt een externe verbinding met de webconfiguratie-interface van het apparaat mogelijk.

My2N ingeschakeld - schakelt verbinding met My2N service in.

My2N Security Code

Serienummer - geeft het serienummer weer van het apparaat waarvoor de My2N-code geldig is.

My2N Beveiligingscode - code die wordt gebruikt om een apparaat toe te voegen aan My2N.

Nieuwe genereren – de actieve My2N-beveiligingscode wordt ongeldig gemaakt en er wordt een nieuwe gegenereerd.

Verbindingsstatus

Geeft informatie weer over de verbindingstatus van het apparaat met My2N.

My2N ID - unieke identicator van het bedrijf gemaakt via het My2N portal.

Tabblad Firmware

Firmware automatisch bijwerken - schakelt automatisch downloaden van firmware/configuratie vanaf TFTP/HTTP-server in.

Serverinstellingen

Adres ophalingsmodus - selecteer of het TFTP/HTTP-serveradres handmatig moet worden ingevoerd of dat automatisch een waarde van de DHCP-server met behulp van Optie 66/150 moet worden gebruikt.

Serveradres - Hiermee kunt u handmatig een TFTP (“tftp://ip_adresa[:port]”), HTTP (“http://ip_adresa[:port]”), of HTTPS (“https://ip_adresa[:port]”) serveradres opgeven.

DHCP (Optie 66/150) adres –controleer het serveradres dat is opgehaald via Optie 66 of Optie 150 van DHCP.

Bestandspad - stelt het pad naar de firmwaremap in. Als u in de hoofdmap van de server wilt zoeken, moet u “/” invoeren. 2N-apparaten zoeken naar een firmwarebestand met de naam “model-firmware.bin” (modelspecifiek) waar:

- model - vertegenwoordigt een apparaatafhankelijke identifier:
 - 2N Access Unit – au
 - 2N Access Unit 2.0 – aug2
 - 2N Access Unit M – aum
 - 2N Access Unit QR – auqr
 - 2N IP Audio Kit – hipak
 - 2N IP Base – hipba
 - 2N IP Force – hipf
 - 2N IP Safety – hipsf
 - 2N IP Solo – hipso
 - 2N IP Style – style
 - 2N IP Vario – hipv
 - 2N IP Verso – hipve
 - 2N IP Verso 2.0 – verso2
 - 2N IP Video Kit – hipvk
 - 2N Sentries Cabin – sentrica
 - 2N Sentries Lobby – sentrilo
 - 2N SIP Audio Converter – sac
 - 2N SIP Speaker – ss
 - 2N SIP Speaker Horn – sassh

Use Authentication - schakelt het gebruik van verificatie voor de HTTP/HTTPS server in.

Gebruikersnaam - stel de gebruikersnaam voor HTTP/HTTPS-servertoegang authenticatie in.

Wachtwoord - stel het wachtwoord voor HTTP/HTTPS-servertoegang authenticatie in.

Verify Server Certificate - Verifieert het openbare ACS-servercertificaat aan de hand van de CA-certificaten die op het apparaat zijn geladen.

Clientcertificaat – specificeer het clientcertificaat en de privésleutel die worden gebruikt om te controleren of het apparaat geautoriseerd is om met de ACS-server te communiceren.

Tabblad Configuratie

Configuratie automatisch bijwerken - schakelt automatisch downloaden van firmware/configuratie vanaf TFTP/HTTP-server in.

Serverinstellingen

Adres ophalingsmodus - selecteer of het TFTP/HTTP-serveradres handmatig moet worden ingevoerd of dat automatisch een waarde van de DHCP-server met behulp van Optie 66/150 moet worden gebruikt.

Serveradres - Hiermee kunt u handmatig een TFTP (“tftp://ip_adresa[:port]”), HTTP (“http://ip_adresa[:port]”), of HTTPS (“https://ip_adresa[:port]”) serveradres opgeven.

DHCP (Optie 66/150) adres –controleer het serveradres dat is opgehaald via Optie 66 of Optie 150 van DHCP.

Bestandspad - stelt het pad naar de map met configuratiebestanden in. Als u in de hoofdmap van de server wilt zoeken, moet u "/" invoeren. 2N-apparaten zoeken naar configuratiebestanden met de naam "model-common.xml" of "model-macaddr.xml", waarbij:

- macaddr – vertegenwoordigt het MAC-adres van een specifiek apparaat
- model - vertegenwoordigt een apparaatafhankelijke identifier:
 - 2N Access Unit – au
 - 2N Access Unit 2.0 – aug2
 - 2N Access Unit M – aum
 - 2N Access Unit QR – auqr
 - 2N IP Audio Kit – hipak
 - 2N IP Base – hipba
 - 2N IP Force – hipf
 - 2N IP Safety – hipsf
 - 2N IP Solo – hipso
 - 2N IP Style – style
 - 2N IP Vario – hipv
 - 2N IP Verso – hipve
 - 2N IP Verso 2.0 – verso2
 - 2N IP Video Kit – hipvk
 - 2N Sentries Cabin – sentrica
 -
 - 2N SIP Audio Converter – sac
 - 2N SIP Speaker – ss
 - 2N SIP Speaker Horn – sassh

Use Authentication - schakelt het gebruik van verificatie voor de HTTP/HTTPS server in.

Gebruikersnaam - stel de gebruikersnaam voor HTTP/HTTPS-servertoegang authenticatie in.

Wachtwoord - stel het wachtwoord voor HTTP/HTTPS-servertoegang authenticatie in.

Verify Server Certificate - Verifieert het openbare ACS-servercertificaat aan de hand van de CA-certificaten die op het apparaat zijn geladen.

Clientcertificaat – specificeer het clientcertificaat en de privésleutel die worden gebruikt om te controleren of het apparaat geautoriseerd is om met de ACS-server te communiceren.

Beveiliging van de configuratie

Configuration Password - stelt het wachtwoord in dat wordt gebruikt om de met een wachtwoord beveiligde configuratie te decoderen.

Updateplanning

Bij opstarten – schakel controle en, indien mogelijk, uitvoering van updates in bij elke start van het apparaat.

Updateperiode - stel de periode in waarin updates worden uitgevoerd. Updates kunnen op uurbasis, dagelijks, wekelijks en maandelijks worden uitgevoerd.

Update tijd - stel de update-tijd in het formaat HH:MM in voor periodieke updates op een moment met weinig verkeer. Deze parameter wordt niet toegepast als het update-interval korter is dan 1 dag.

Lesezeichen TR069

In dit tabblad wordt het beheer op afstand van apparaten via het TR-069-protocol ingeschakeld en geconfigureerd. Met het TR-069-protocol kunnen de parameters van apparaten betrouwbaar worden geconfigureerd, kan de configuratie worden hersteld en geback-up't en kan de firmware van apparaten worden geüpgraded.

Het TR-069-protocol wordt gebruikt door de clouddienst My2N. Voor een correcte werking van het apparaat met My2N is het noodzakelijk om de TR-069-dienst in te schakelen en de parameter Actief profiel in te stellen op de waarde My2N. Vervolgens zal het apparaat zich periodiek aanmelden bij de My2N-dienst, die het kan configureren.

Met deze functie kunt u het apparaat verbinden met uw eigen ACS (Auto Configuration Server). In dat geval wordt de verbinding met de My2N-dienst op het apparaat uitgeschakeld.

My2N / TR069 ingeschakeld - maakt verbinding met de My2N service of een andere ACS server mogelijk.

Algemene instelling

Actief profiel - selecteer een van de vooraf gedefinieerde profielen (ACS), of kies uw eigen instelling en configureer de ACS-verbinding handmatig.

Volgende synchronisatie per - laat zien hoe lang het duurt voordat het apparaat contact opneemt met de ACS-server op afstand.

Verbindingsstatus - geeft de huidige status van de verbinding met de ACS-server weer, of een beschrijving van de foutconditie.

Communication Status Detail - Servercommunicatiefoutcode of HTTP-statuscode.

Verbindingstest - test de verbinding met de TR069-service volgens het ingestelde profiel, zie Actief profiel. Het testresultaat wordt weergegeven in het veld Verbindingsstatus.

Diagnostiek

Tabblad Diagnostiek

Via de interface kunt u diagnostische logbestanden vastleggen, die vervolgens kunnen worden gedownload en naar de technische ondersteuning kunnen worden verzonden. De vastgelegde diagnostische logbestanden helpen bij het identificeren en oplossen van gemelde problemen. De logbestanden bevatten informatie over het apparaat, de configuratie ervan, het netwerkverkeer, een crash log en geheugenstatistieken.

Diagnostisch pakket

Status pakketopname - geeft aan of pakketopname wordt uitgevoerd op de pagina Pakketopname.

Afgevangen pakketgrootte - laat zien hoeveel pakketten zijn afgevangen.

Syslog capture status - geeft aan of het vastleggen van syslogberichten op het tabblad Syslog wordt uitgevoerd.

Syslog capture length - laat zien hoe lang syslog-berichten worden vastgelegd in het tabblad Syslog.

Grootte van vastgelegde syslogs – geeft aan hoeveel syslog-berichten zijn vastgelegd.

Stop Syslog-vastlegging – stelt de tijd in gedurende welke gegevens worden vastgelegd.

Het vastleggen wordt gestart met de opnameknop . Door nogmaals op de opnameknop  te drukken, wordt het vastleggen opnieuw gestart en begint het opnieuw te lopen. Het bestand met de vastgelegde pakketten kan worden gedownload met de knop . Het bestand met de vastgelegde pakketten bevat een bestand met de opgeslagen configuratie van het apparaat.

Voor extra veiligheid raden wij u aan het bestand met een wachtwoord te versleutelen. Dit wachtwoord is nodig om het bestand te ontsleutelen en toegang te krijgen tot de inhoud ervan wanneer u de configuratie herstelt. Zorg ervoor dat u het wachtwoord niet kwijtraakt en bewaar het op een veilige plaats.

Het exporteren van hashes voor beveiligde uitvoer voegt aan de waarden in het configuratiebestand hun hash-vorm toe, zoals deze in syslog worden opgeslagen. De hash-vorm wordt aan de waarden toegevoegd als attribuut **DiscreteHash**.

**LET OP**

- Start met het vastleggen van diagnostische gegevens. Herstart de pakketvastlegging indien al actief.
- Voor extra veiligheid raden wij u aan het bestand met een wachtwoord te versleutelen. Dit wachtwoord is nodig om het bestand te ontsleutelen en toegang te krijgen tot de inhoud ervan wanneer u de configuratie herstelt. Zorg ervoor dat u het wachtwoord niet kwijtraakt en bewaar het op een veilige plaats.

Gereedschappen

Controleer de beschikbaarheid van het adres op het netwerk – dient om de beschikbaarheid van het betreffende adres op het netwerk te controleren, zoals het commando **Ping** in gangbare besturingssystemen. Na het indrukken van **Ping** verschijnt een dialoogvenster waarin u het IP-adres of de domeinnaam kunt invoeren en door op **Ping** te drukken testgegevens naar dit adres kunt verzenden. Als het ingevoerde IP-adres of de domeinnaam ongeldig is, wordt er een waarschuwing weergegeven en is **Ping** inactief totdat het ingevoerde adres geldig is. In het dialoogvenster worden ook de status van de uitvoering van de functie en het resultaat weergegeven. De status "Mislukt" ("Failed") kan betekenen dat het opgegeven adres binnen 10 seconden niet beschikbaar is of dat het domeinnaam niet naar het adres kan worden vertaald. Als er een geldig antwoord wordt ontvangen, worden het IP-adres waarvan dit antwoord afkomstig is en de wachttijd voor het antwoord in milliseconden weergegeven. Door opnieuw op **Ping** te klikken, wordt een nieuwe query naar hetzelfde adres verzonden.

Tabblad Pakketvastlegging

In het tabblad Trace is het mogelijk om het vastleggen van inkomende en uitgaande pakketten op het netwerkinterface te starten. De vastgelegde pakketten kunnen lokaal worden opgeslagen in een buffer van 4 MB of op afstand op de pc van de gebruiker. Het bestand met de vastgelegde pakketten kan worden gedownload en verder worden verwerkt, bijvoorbeeld met behulp van de applicatie Wireshark (www.wireshark.org).

Lokale Pakketvastlegging

Bij lokale pakketregistratie raden wij aan om de overdrachtssnelheid van de videostream te verlagen tot onder 512 kbps. Wanneer de buffer bij lokale registratie vol raakt, worden de oudste opgeslagen pakketten automatisch overschreven.

1. Om de pakketopname te starten, klikt u op .
2. Om de vastlegging te stoppen, klikt u op .
3. U kunt de vastgelegde pakketten op schijf opslaan door te klikken op .

Externe Pakketvastlegging

1. Klik op .
2. Stel in het geopende venster de tijd (in seconden) in gedurende welke inkomende en uitgaande pakketten moeten worden vastgelegd.
3. Klik op OK om de opname te starten.
4. Selecteer een locatie op de schijf om het bestand met vastgelegde pakketten op te slaan.
5. U kunt de vastlegging stoppen door op  te klikken.

Tabblad Syslog

Met het apparaat **2N Sentries** kunt u systeemberichten met belangrijke informatie over de apparaatstatus en -processen naar een Syslog-server sturen, waar deze berichten gelogd en gebruikt kunnen worden voor

verdere analyse en auditing van het bewaakte apparaat. Bij normaal gebruik van het apparaat is het niet nodig om deze service te configureren.

Gevoelige gegevens, zoals toegangscode, kaartidentificaties, inloggegevens enz., worden in gecodeerde vorm (hash) in het syslog opgeslagen. De toewijzing van hashwaarden aan werkelijke waarden kan worden uitgevoerd volgens het configuratiebestand.



Instellingen Syslog-server

Send Syslog Messages - schakel het verzenden van systeemberichten naar de Syslog-server in. Zorg ervoor dat het serveradres correct is ingesteld.

Serveradres - stelt het IP-adres in het formaat "IP[:poort]" of het MAC-adres in van de server waarop de syslogboektoepassing draait.

Berichtniveau - stelt het detailniveau van de verzonden berichten in (Fout, Waarschuwing, Opmerking, Info, Debug 1-3). Het wordt aanbevolen om het berichtniveau Debug 1-3 alleen in te stellen als dit nodig is voor de technische ondersteuning om het lokaliseren van problemen op het apparaat te vergemakkelijken.

Lokale Syslog-berichten

Dit gedeelte geeft een algemeen overzicht van lokale Syslog-berichten. Lokale syslog-berichten kunnen worden geüpload  en gedownload .

Onderhoud

Dit menu dient voor het onderhoud van de configuratie en firmware van het apparaat. Het maakt het mogelijk om een back-up te maken van alle instellingen en deze te herstellen, de firmware van het apparaat te updaten en indien nodig alle parameters van het apparaat terug te zetten naar de standaardinstellingen.

Configuratie

Configuratie herstellen - gebruikt om de configuratie van een eerdere back-up te herstellen. Wanneer u op de knop drukt, verschijnt er een dialoogvenster waarin het configuratiebestand kan worden geselecteerd en geüpload naar het apparaat. Voordat het bestand naar het apparaat wordt geüpload, is het mogelijk om te selecteren of de netwerkparameters en de SIP PBX-verbindinginstellingen uit het configuratiebestand moeten worden toegepast.

Bij het herstellen van de configuratie vanuit een versleuteld bestand is het noodzakelijk om het wachtwoord in te voeren om het te ontsleutelen.



LET OP

Het configuratiebestand bevat het aanmeldingswachtwoord. Indien het wachtwoord in het bestand niet gecodeerd is of het standaardwachtwoord 2n is, wordt alleen het geldige deel van de configuratie geladen. Dit betekent dat de configuratie wordt geladen, maar dat het wachtwoord hetzelfde blijft en niet wordt gewijzigd in de waarde die in het bestand staat vermeld.

Backup configuration - gebruikt om een back-up te maken van de huidige volledige configuratie van het apparaat. Nadat u op de toets hebt gedrukt, wordt de volledige configuratie gedownload en kan deze op het geheugen worden opgeslagen.



LET OP

- De configuratie van het apparaat kan gevoelige informatie bevatten, zoals telefoonnummers van gebruikers en toegangswachtwoorden. Daarom is het noodzakelijk om zorgvuldig met het bestand om te gaan.
- Voor extra veiligheid raden wij u aan het bestand met een wachtwoord te versleutelen. Dit wachtwoord is nodig om het bestand te ontsleutelen en toegang te krijgen tot de inhoud ervan wanneer u de configuratie herstelt. Zorg ervoor dat u het wachtwoord niet kwijtraakt en bewaar het op een veilige plaats.

Standaardinstellingen - gebruikt om alle apparaatparameters terug te zetten naar de standaardstatus. Voor het herstellen van de netwerkparameters en certificaatinstellingen is een extra bevestiging nodig in het bevestigingsvenster.

System

Firmware bijwerken - gebruikt om nieuwe firmware naar het apparaat te uploaden. Nadat u op de knop hebt gedrukt, verschijnt er een dialoogvenster waarin u het firmwarebestand voor uw apparaat kunt selecteren. Na een succesvolle upload van de firmware wordt het apparaat automatisch opnieuw opgestart. Na het herstarten is het volledig beschikbaar met de nieuwe firmware. Het hele updateproces duurt minder dan een minuut. U kunt de nieuwste firmwareversie voor uw apparaat vinden op 2N.com. Het bijwerken van de firmware heeft geen invloed op de configuratie. Het apparaat controleert het firmwarebestand en zal niet toestaan dat een onjuist of beschadigd bestand wordt geüpload.

Firmwarestatus - geeft aan of er een nieuwe firmwareversie beschikbaar is. Als deze niet beschikbaar is, wordt **Check** weergegeven, waarmee online wordt gecontroleerd of er nieuwere firmware beschikbaar is. Als deze beschikbaar is, downloadt **Update** de firmware wanneer erop gedrukt wordt, waarna het apparaat automatisch geüpgraded wordt.

Stel mij op de hoogte van bètaversies - schakel het selectievakje in om tracering in te schakelen en ook om de nieuwste bètafirmware te downloaden.



OPMERKING

Dit apparaat voert geen automatische firmware-updates uit om een stabiele werking te garanderen en mogelijke compatibiliteitsproblemen met geïntegreerde systemen van derden in uw omgeving te voorkomen. Om de integriteit van het systeem te waarborgen en onbedoelde storingen te voorkomen, moeten alle updates handmatig door de gebruiker worden bevestigd of geïnitieerd. Controleer voordat u een update uitvoert de opmerkingen bij de nieuwe versie en controleer de compatibiliteit met uw bestaande infrastructuur.

Herstart - hiermee wordt het apparaat opnieuw opgestart. Het hele herstartproces duurt ongeveer 30 seconden.



LET OP

De wijziging van de apparaatconfiguratie wordt geschreven in een tijdsbestek van 3-15 s, afhankelijk van de grootte van de configuratie. Start het apparaat gedurende deze tijd niet opnieuw op.

Licenties voor bibliotheken van derden - Klik op **View** om een dialoogvenster te openen met een lijst van de gebruikte licenties en bibliotheken van derden. Het bevat ook een link naar het EULA-document.

Gebruiksstatistieken

Anonieme statistische gegevens verzenden - maakt het mogelijk anonieme statistische gegevens over het gebruik van het apparaat naar de fabrikant te sturen. Deze gegevens bevatten geen gevoelige informatie zoals wachtwoorden, toegangscode's of telefoonnummers. 2N TELEKOMUNIKACE a.s. gebruikt deze informatie om de kwaliteit, betrouwbaarheid en prestaties van de software te verbeteren. Deelname is vrijwillig en het verzenden van statistische gegevens kan op elk moment worden geannuleerd.

Gebruikte poorten

Onderhoud – reiniging

2N Sentrio bevat geen componenten die schadelijk zijn voor het milieu. Gelieve het apparaat af te voeren in overeenstemming met de geldende wetgeving.

Tijdens het gebruik van het apparaat kan het oppervlak vervuild raken. Om vuil te verwijderen, volstaat meestal een zachte doek die met schoon water is bevochtigd. Gebruik voor het reinigen geschikte middelen die bedoeld zijn voor het reinigen van brillen, optica, beeldschermen, enz. Reinigingsdoekjes voor IT-apparaat zijn geschikt.



LET OP

Gebruik het product voor de doeleinden waarvoor het is ontworpen en gefabriceerd, in overeenstemming met deze handleiding. De fabrikant behoudt zich het recht voor om wijzigingen aan te brengen in het product ten opzichte van de verstrekte documentatie, die leiden tot een verbetering van de producteigenschappen.

Houd u bij het reinigen aan de volgende richtlijnen:

- Gebruik geen reinigingsmiddelen op alcoholbasis.
- Gebruik geen agressieve schoonmaakmiddelen (afwaspoeder, Savo, etc.).
- Reinig bij droog weer, zodat eventueel binnengedrongen water snel kan opdrogen.

Functionaliteitstests EN 81-28

Dit hoofdstuk beschrijft de procedures voor het controleren van de functionaliteit van het ALARM-noodsignaleringsysteem in een lift met **2N Sentrio Cabin** volgens de vereisten van EN 81-28. Tests moeten worden uitgevoerd voordat de lift in gebruik wordt genomen en regelmatig als onderdeel van het onderhoud.

Vorbereiding

1. Open de webgebaseerde apparaatconfiguratie-interface **2N Sentrio Cabin**.
2. Ga naar **Bellen > Alarmbellen** en controleer de volgende instellingen:
 - **De druktijd om te activeren** is ingesteld op minder dan 3000 ms.
 - De functie **Uitgestelde oproep** is ingeschakeld.
 - De functie **Testalarm** is ingeschakeld en de duur van het indrukken van de knop om het testalarm te activeren is ingesteld op 30 seconden.
3. Ga naar **Services > Elevator** en controleer de volgende instellingen:
 - **Ontlaadmodus** is ingeschakeld.
 - Als **Afsluiten door het wachtwoord in te voeren** is ingeschakeld, noteer dan het wachtwoord.

6.2.2 Informatie noodsignalering ALARM (4.1.2)

1. Houd de ALARM hardware knop met het belsymbool ingedrukt gedurende de tijd die nodig is om het testalarm te activeren (min. 30 seconden).
2. Controleer of het gele belpictogram in de linkerbovenhoek van het apparaatdisplay verschijnt.
3. Wanneer u een verbinding maakt met de reddingsdienst, controleert u of het groene gesprekspictogram in de linkerbovenhoek verschijnt.

- Controleer of er tweerichtingscommunicatie is met de bergingsdienst.

6.2.3 Einde van de ALARM-noodsignalering (4.1.3)

- Volg de stappen van de test [6.2.2 Informatie noodsignalering ALARM \(4.1.2\)](#).
- Bel de reddingsdienst om de oproep te beëindigen.
- Controleer of het groene gesprekspictogram op het display is uitgegaan wanneer het gesprek is beëindigd. Het gele belpictogram blijft branden.
- Sluit de vrijgavemodus af.

Verlaten met toets 2

- Druk 3 seconden op knop 2.

Knop 2 (ALARM2) is een externe knop die in de connector aan de achterkant van het apparaat wordt gestoken (zie [Connectoren 2N Sentries Cabine \(p. 23\)](#)); de installateur bepaalt de locatie.

Verlaten door een wachtwoord in te voeren

- Bel **2N Sentries** - kies **2N Sentries**.
 - Voer het vrijgavewachtwoord in en bevestig met een sterretje.
- Controleer of het gele belpictogram op het display uit is gegaan.





6.2.4 Noodstroomvoorziening (4.1.4)

De **2N Sentries** rapporten hebben geen eigen noodstroomvoorziening. Hun werking tijdens de noodstroomvoorziening moet worden geverifieerd bij de gateway/het element dat noodstroom levert aan het noodcommunicatiesysteem.

6.2.5 Visuele en akoestische signalen in de liftkooi (4.1.5)

Voor sommige aankondigingen worden de externe LED's in de liftcabine geleid. De installateur is verantwoordelijk voor de plaatsing ervan. Controleer of de externe LED's naar de liftcabine worden geleid.

Noodsignaleringstoestanden worden aangegeven doordat het pictogram in de linkerbovenhoek van het display oplicht.

Een gesprek verbinden	Lopend gesprek	Actieve vrijgavemodus	Rescue Mode beëindigen
			
			geen pictogram in de linkerbovenhoek van het scherm

6.2.6 Communicatie (4.1.8), verificatie van ALARM-noodsignalering (4.1.6), identificatie (4.1.7)

Reactie op communicatie

- Zorg ervoor dat de liftdeuren niet helemaal open staan.
- Druk de ALARM hardware knop met het belymbol zolang in om de alarmoproep te activeren.
- Controleer of het gele belpictogram in de linkerbovenhoek van het apparaatdisplay verschijnt.
- Wanneer u een verbinding maakt met de reddingsdienst, controleert u of het groene gesprekspictogram in de linkerbovenhoek verschijnt.
- Controleer of er tweerichtingscommunicatie is met de bergingsdienst.

ALARM controleren en opnieuw opstarten

1. Zorg ervoor dat de liftdeuren niet helemaal open staan.
2. Druk de ALARM hardware knop met het belsymbool zolang in om de alarmoproep te activeren.
3. Controleer of het gele belpictogram in de linkerbovenhoek van het apparaatdisplay verschijnt.
4. Wanneer u een verbinding maakt met de reddingsdienst, controleert u of het groene gesprekspictogram in de linkerbovenhoek verschijnt.
5. Controleer of er tweerichtingscommunicatie is met de bergingsdienst.
6. Bel de reddingsdienst om de oproep te beëindigen.
7. Controleer of het groene gesprekspictogram op het display is uitgegaan wanneer het gesprek is beëindigd. Het gele belpictogram blijft branden.
8. Druk kort op de knop ALARM.
9. Controleer of er een geluidssignaal klinkt om aan te geven dat er verbinding wordt gemaakt. Het systeem moet onmiddellijk na kort indrukken een verbinding tot stand brengen.
10. Controleer of het gele belpictogram op het display uit is gegaan.

Het is noodzakelijk om te controleren of het apparaat correct wordt geïdentificeerd aan de kant van het ontvangende apparaat. Ontvangstapparatuur zit niet in de portefeuille van **2N Sentrico**.

Toegankelijkheid en betrouwbaarheid (4.2.1)

Communicatie wanneer de hoofdontvangstapparatuur niet beschikbaar is en records van zelftests (serviceoproepen) op de ontvangstapparatuur moeten worden geverifieerd. Ontvangstapparatuur zit niet in de portefeuille van **2N Sentrico**.

Probleemoplossing

De meest voorkomende problemen vindt u op de websites <https://www.2n.com/faqs> en.

Technische parameters

2N Sentrico

Type voeding	Verbruik (typisch)	Bescherming tegen omgekeerde polariteit	Ruststand
PoE, IEEE 802.3af (aanbevolen)	12 W 4 W	✓	2,9 W
10–15 V DC-adapter	Rusttoestand: 4 W Telefoongesprek: 4,3 W	✓	
Gebruikersinterface			
Besturingselementen	capacitive touch panel		
Display	7" met een resolutie van 1024 × 600 pixels		
Signaleringsprotocol			
SIP	UDP, TCP, TLS		
Audio			
Mikrofon	Geïntegreerd of extern		
Luidspreker	2 Wgeïntegreerde of extern		

Technische parameters

Audio

Uitgang voor inductielus

600 mV RMS

Audio stream

Protocollen RTP, RTSP

Codecs G.711a/u, G.729, G.722, L16/16kHz

Video stream

Protocollen MJPEG, RTP, RTSP, HTTP

Codecs H.264

Videoresolutie 1280 x 720 px

Videoframerate Tot 30 e beelden/s

Interface 2N Sentries

LAN 10/100BaseT, RJ-45; Cat5e of hoger

2-draads 10 Mbit 2N 2-draads -IP 10 Mbit, aanbevolen enkeladerige 24AWG, cat3-kabel

Ingangskontakten ALARM2 (ALARM1 zonder **2N Sentries**)

Uitvoer Inductielus

Technische parameters

2N Sentries Switch-interface

Ingangskontakten	4x contact (JA, NEE, ALARM2, CANCEL)
Uitgangskontakten	2x NO/NC (1x vergrendelbaar – RELAY1, 1x door de gebruiker instelbaar – RELAY2)
Voice Alarm Station	2x (audio-eenheid in het bovenste en onderste deel van de schacht)
Externe microfoon	1x
Externe luidspreker	1x

Mechanische parameters

Afmetingen van het apparaat (B x H x D)	193 × 157 × 50 mm	
Afmetingen bij inbouwinstallatie 2N Sentries Cabin (boven het oppervlak)	200,6 x 162,8 x 30 mm	
Gewicht	Hoofdunit	555 g
	2N Sentries Cabin met frame en knoppen	950 g
	2N Sentries Cabin met frame zonder knoppen	830 g
	2N Sentries Switch	160 g
Bedrijfstemperatuur	-20 tot 50 °C	
Relatieve luchtvochtigheid tijdens gebruik	10 tot 90 % niet-condenserend	
Opslagtemperatuur	-20 tot 70 °C	
Aanbevolen hoogte boven zeeniveau	tot 2000 m	

Algemene aanwijzingen en waarschuwingen

Lees deze gebruiksaanwijzing zorgvuldig door voordat u dit product gebruikt en volg de instructies en aanbevelingen die erin staan vermeld.

Indien het product op een andere wijze wordt gebruikt dan in deze handleiding wordt beschreven, kan dit leiden tot een onjuiste werking van het product of tot beschadiging of vernieling ervan.

De fabrikant aanvaardt geen aansprakelijkheid voor eventuele schade die voortvloeit uit het gebruik van het product op een andere wijze dan in deze handleiding wordt beschreven, met name door onjuist gebruik of het niet opvolgen van aanbevelingen en waarschuwingen.

Elk ander gebruik of elke andere aansluiting van het product dan de procedures en aansluitingen die in de handleiding staan vermeld, wordt als onjuist beschouwd. De fabrikant aanvaardt geen enkele aansprakelijkheid voor de gevolgen die door dergelijk gedrag worden veroorzaakt.

De fabrikant is niet aansprakelijk voor schade aan of vernieling van het product als gevolg van onjuiste plaatsing, installatie, onjuist gebruik of gebruik van het product in strijd met deze gebruiksaanwijzing.

De fabrikant is niet aansprakelijk voor onjuiste werking, beschadiging of vernieling van het product als gevolg van ondeskundige vervanging van onderdelen of het gebruik van niet-originele reserveonderdelen.

De fabrikant is niet aansprakelijk voor verlies of beschadiging van het product door natuurrampen of andere natuurlijke omstandigheden.

De fabrikant is niet aansprakelijk voor schade aan het product die tijdens het transport is ontstaan.

De fabrikant biedt geen garantie voor verlies of beschadiging van gegevens.

De fabrikant aanvaardt geen aansprakelijkheid voor directe of indirecte schade die voortvloeit uit het gebruik van het product in strijd met deze instructies of uit het falen van het product als gevolg van het gebruik ervan in strijd met deze instructies.

Bij de installatie en het gebruik van het product moeten de wettelijke vereisten of bepalingen van technische normen voor elektrische installaties worden nageleefd. De fabrikant is niet aansprakelijk voor schade aan of vernietiging van het product, noch voor eventuele schade die de klant lijdt als het product in strijd met de genoemde normen wordt gebruikt.

De klant is verplicht om op eigen kosten te zorgen voor de beveiliging van de software van het product. De fabrikant is niet aansprakelijk voor schade die wordt veroorzaakt door onvoldoende beveiliging.

De klant is verplicht om onmiddellijk na installatie het toegangswachtwoord voor het product te wijzigen. De fabrikant is niet aansprakelijk voor schade die ontstaat in verband met het gebruik van het oorspronkelijke toegangswachtwoord.

De fabrikant is evenmin aansprakelijk voor extra kosten die de klant heeft gemaakt in verband met het voeren van gesprekken naar lijnen met een verhoogd tarief.

Richtlijnen, wetten en voorschriften

2N LiftGate voldoet aan de certificering voor cyberbeveiliging volgens de normen IEC 62443-4-1 en IEC 62443-4-2. **2N Sentrico** in combinatie met 2N LiftGate (zie aansluitschema) vormt een veilige oplossing die voldoet aan de genoemde wetgeving.

2N Sentrico voldoet aan de volgende richtlijnen en voorschriften:

EU

2N Sentrio -apparatuur voldoet aan EN81-28 en EN81-70 (versie met geïntegreerde knoppen).

- 2012/19/EU betreffende afgedankte elektrische en elektronische apparatuur
- 2014/30/EU betreffende elektromagnetische compatibiliteit
- 2014/33/EU betreffende liften en veiligheidscomponenten voor liften
- 2014/35/EU betreffende elektrische apparatuur voor gebruik binnen bepaalde spanningsgrenzen
- 2011/65/EU betreffende beperking van het gebruik van bepaalde gevaarlijke stoffen in elektrische en elektronische apparatuur

Industry Canada

Dit apparaat van klasse B voldoet aan de vereisten van de Canadese norm ICES/NMB-003.

2N Sentrio -apparatuur voldoet aan de technische norm CSA B44:22.

US

2N Sentrio -apparatuur voldoet aan de technische norm ASME A17.1-2022.

FCC

Dit apparaat is gecertificeerd in overeenstemming met de vereisten voor digitale apparatuur van klasse B, volgens deel 15 van de FCC-voorschriften.

OPMERKING: Het doel van deze vereisten is om een redelijke bescherming te bieden tegen schadelijke interferentie in woonomgevingen. Dit apparaat genereert, gebruikt en kan hoogfrequente energie uitstralen en kan, indien niet geïnstalleerd en gebruikt in overeenstemming met de instructies, schadelijke interferentie veroorzaken in radiocommunicatie.

Het is echter niet mogelijk om te garanderen dat er geen interferentie zal optreden in een specifieke installatie. Indien dit apparaat schadelijke interferentie veroorzaakt in radio- of televisieontvangst, wat kan worden vastgesteld door het apparaat uit en weer in te schakelen, kan de gebruiker proberen deze interferentie te verhelpen door een van de volgende maatregelen te nemen:

- Wijzig de positie van de ontvangstantenne of de kabels.
- Vergroot de afstand tussen het apparaat en de ontvanger.
- Sluit het apparaat aan op een ander stopcontact dan dat waarop de ontvanger is aangesloten.
- Wij verzoeken u vriendelijk om contact op te nemen met de verkoper of een ervaren radio-/televisietechnicus voor assistentie.

Wijzigingen of aanpassingen aan dit apparaat die niet uitdrukkelijk zijn goedgekeurd door de partij die verantwoordelijk is voor de conformiteit, kunnen ertoe leiden dat het recht van de gebruiker om dit apparaat te gebruiken komt te vervallen.

Verwerking van elektronisch afval en gebruikte accu's



Gebruikte elektrische apparaten en accu's behoren niet thuis in het gemeentelijk afval. Onjuiste verwijdering kan schade aan het milieu veroorzaken.

Na het verstrijken van de gebruiksduur dient u elektrische apparaten uit huishoudens en gebruikte accu's die uit apparaten zijn verwijderd, in te leveren bij speciale inzamelpunten of terug te geven aan de verkoper of fabrikant, die ervoor zal zorgen dat ze op milieuvriendelijke wijze worden verwerkt. De terugname wordt kosteloos uitgevoerd en is niet gebonden aan de aankoop van andere goederen. De ingeleverde apparaten dienen compleet te zijn.

Algemene aanwijzingen en waarschuwingen

Gelieve accu's niet in vuur te werpen, te demonteren of te kortsluiten.



2N Sentrio – Installatiehandleiding

© 2N Telekomunikace a. s., 2026

2N.com