

2N LiftIP 2.0

Gebruikershandboek



Inhoudsopgave

Product Introductie	5
Productvarianten	5
Belangrijkste kenmerken	6
Voordelen van gebruik	6
Productvarianten	7
Accessoires	8
Beschrijving en installatie	9
Werking van de apparatuur	9
Universeel ontwerp	9
COP Uitvoering	10
TOC Uitvoering	10
Voordat u de installatie start	11
Installatievoorwaarden 2N LiftIP 2.0	11
Universeel ontwerp	12
Mechanische installatie	12
Installatievoorwaarden	12
Locatie 2N LiftIP 2.0	12
Installatie van het 2N LiftIP 2.0 elektronicapaneel	13
Installatietekening voor de 50 mm luidsprekerversie	13
Installatie van de TOC-variant 2N LiftIP 2.0	13
De microfoon buiten het paneel monteren	14
De luidspreker buiten het paneel installeren	14
Tips voor het bereiken van ideale akoestische eigenschappen	15
Installatie van aanwijselementen	16
Aansluiten op	16
2N LiftIP 2.0 op het netwerk aansluiten	16
ALARM1/2 knoopverbinding - contactbesturing	17
Aansluiting van ALARM1/2 knop - spanningsregeling	18
Bedrading van aanwijselementen	19
CANCEL ingangsaansluiting (deurcontact, optioneel)	21
Aansluiting inductielus	22
Beschrijving van aansluitingen, jumpers, connectors en LED's	23
Knopfuncties	28
Volumeregelaar	28
Standaardinstellingen van ALARM1/2 ingangen	29
Start het apparaat opnieuw op	29
IP-adres wijzigen en het apparaat terugzetten naar de fabrieksinstellingen	29
Het huidige IP-adres ophalen	29
Configuratie van het statisch IP-adres van het apparaat	30
Configuratie van het dynamische IP-adres van het apparaat	31
De oorspronkelijke instellingen herstellen	32
2N Lift Voice Alarm Station	33
Installatie 2N Voice Alarm Station	34
Configuratie	39
Bediening	39
Maten 2N Voice Alarm Station	39
2N LiftIP 2.0 Relay extender	39
Aansluiting 2N LiftIP 2.0 Relay extender	40
Technische parameters 2N LiftIP 2.0 Relay extender	41
Een IP-adres krijgen met 2N IP Utility	42
Webconfiguratie-interface	44
Basisoriëntatie	44
Menu	44

Legend	45
Toegang tot de webconfiguratie-interface	45
Aanmelden bij de webconfiguratie-interface	45
Aanbevolen browsers	46
Status	46
Lift	46
Apparaat	47
Diensten	47
Gespreksopnames	47
Evenementen	47
Adresboek	49
Gebruikers	49
Bellen	50
Algemene instelling	50
Lokale gesprekken	51
SIP	51
Alarmoproep	56
Controleoproep	57
Operationele Oproep	57
Diensten	58
Lift	58
E-mail	59
Automatisering	59
HTTP API	60
Integratie	61
Gebruikersgeluiden	62
Web Server	63
Audiotest	64
SNMP	64
Hardware	65
Audio	65
Digitale ingangen	65
Externe camera	66
Systeem	66
Netwerk	66
Datum en tijd	67
Functie	68
Certificaten	69
Update	70
Diagnostiek	71
Onderhoud	73
Gebruikte poorten	75
Functies en gebruik	76
Functiebeschrijving	76
Uitgaand gesprek	76
Controleoproep	76
Operationele Oproep	77
Inkomend gesprek	77
Bescherming tegen onnodig opstarten	77
Gesprek beëindigen (uitgaand en inkomend gesprek)	77
Instructies voor verzending	77
Toonkiescontrole tijdens een gesprek (DTMF)	77
Overzicht van 2N LiftIP 2.0 rapporten	78
Identificatie 2N LiftIP 2.0	78
Type oproepbevestiging	78
Bevestig door op 1 te drukken	78

Situaties tijdens de verkiezing evalueren met bevestiging	79
Bevestiging bij afhalen	79
CPC (Antenne en KONE)	79
P100	79
Automatische DTMF-protocoldetectie (CPC/P100)	80
CPC (antenne), P100 2N ext (alleen voor alarmoproepen)	80
Auditieve spellingtest	80
Gebeurtenis na audiofout	80
Vrijgaveproces en einde van de release	80
Het vrijgaveproces activeren	80
Voltooiing van het vrijgaveproces	80
Gebeurtenis nadat het vrijgaveproces is voltooid	80
CPC- en P100-protocollen	81
CPC	81
P100	84
Functionele tests volgens EN 81-28	85
6.2.2 Informatie noodsignalering ALARM (4.1.2)	85
6.2.3 Einde van de ALARM-noodsignalering (4.1.3)	85
6.2.4 Noodstroomvoorziening (4.1.4)	86
6.2.5 Visuele en akoestische signalen in de liftkooi (4.1.5)	86
6.2.6 Communicatie (4.1.8), verificatie van ALARM-noodsignalering (4.1.6), identificatie (4.1.7)	86
Toegankelijkheid en betrouwbaarheid (4.2.1)	87
Technische parameters	88

Product Introductie

Dit hoofdstuk introduceert het product **2N LiftIP 2.0**, de mogelijke toepassingen en de voordelen van het gebruik ervan.

Productvarianten

Basiseenheden in universeel ontwerp

Deze eenheden zijn ontworpen voor installatie achter het liftpaneel, dat vooraf is voorbereid voor hun installatie.



Bestelnummer: 921640E

2N LiftIP 2.0 COP unit, EN



Bestelnummer: 921640XE

2N LiftIP 2.0 COP unit, EN, Cable version

Inclusief 2x LED's (groen, geel), microfoon en luidspreker aangesloten op kabels.



Bestelnummer: 921618BE

2N LiftIP 2.0 COP unit – Flush mounting, EN, With button

Units met roestvrijstalen behuizing zijn ontworpen voor installatie in het liftpaneel.

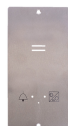

Bestelnummer: 921618E

2N LiftIP 2.0 COP unit – Flush mounting, EN, Without button

Units met roestvrijstalen behuizing zijn ontworpen voor installatie in het liftpaneel.

Basiseenheden in TOC-ontwerp

Bestelnummer: 921630E

2N LiftIP 2.0 TOC unit, EN

De eenheden in metalen behuizing zijn ontworpen om op de liftkooi geïnstalleerd te worden.

Basiseenheden in TOC-ontwerp

Bestelnummer: 921630E

2N LiftIP 2.0 TOC unit long, EN

Basisset met schakelaar voor aansluiting van 2N gesproken woord ontruimingsstation in metalen behuizing

Inclusief 2x LED's (groen, geel), microfoon en luidspreker aangesloten op kabels.

De eenheden in metalen behuizing zijn ontworpen om op de liftkooi geïnstalleerd te worden.

Belangrijkste kenmerken

De **2N LiftIP 2.0** is een noodcommunicator voor liften waarmee full-duplex audio via VoIP-technologie rechtstreeks vanuit de liftcabine kan worden verzonden. Een microfoon en een luidspreker achter het liftpaneel (bord) worden gebruikt voor tweewegcommunicatie. De **2N LiftIP 2.0** is ontworpen voor locaties waar een LAN beschikbaar is waarop het via een RJ-45-connector kan worden aangesloten. De **2N LiftIP 2.0** kan worden gevoed via een externe 10-30 V DC / 0,5 A voeding of rechtstreeks via een LAN dat is uitgerust met netwerkelementen die 802.3af PoE-technologie ondersteunen. Vanaf **2N LiftIP 2.0** kunt u alleen bellen naar voorgeprogrammeerde nummers. Dankzij de IP-connectiviteit kan **2N LiftIP 2.0** voortdurend worden bewaakt, op afstand worden geconfigureerd en de status worden gevolgd. Het voordeel is de mogelijkheid om een bijna onbeperkt aantal communicatie-eenheden aan te sluiten.

Voordelen van gebruik

- reproduceert een basisset berichten
- Hiermee kunt u aangepaste berichten van maximaal 8 minuten opnemen (10 gebruikersberichten)
- optimale akoestische eigenschappen
- Luidspreekervolume instelbaar via knoppen op de luidspreker (tijdens een gesprek)
- configuratie via de webinterface van het apparaat
- Functie "Gesprek controleren" eenmaal per 3 dagen (kan worden gewijzigd)
- functie-indicatie - twee indicatielampjes volgens de geldende voorschriften voor liften
- automatisch opnieuw kiezen van maximaal vier gekozen nummers
- bescherming tegen ongewenst of onnodig opstarten (CANCEL)
- oproepbediening vanuit de controlekamer
- heeft geen extra voeding nodig bij gebruik van PoE
- eenvoudige installatie op elk bord
- mogelijkheid om krachtige aanwijzelementen aan te sluiten - verlichte pictogrammen (ook met gloeilampen)
- DTMF met RFC-2833, inband of SIP INFO

Productvarianten

Basiseenheden in universeel ontwerp

Deze eenheden zijn ontworpen voor installatie achter het liftpaneel, dat vooraf is voorbereid voor hun installatie.



Bestelnummer: 921640E

2N LiftIP 2.0 COP unit, EN



Bestelnummer: 921640XE

2N LiftIP 2.0 COP unit, EN, Cable version

Inclusief 2x LED's (groen, geel), microfoon en luidspreker aangesloten op kabels.



Bestelnummer: 921618BE

2N LiftIP 2.0 COP unit – Flush mounting, EN, With button

Units met roestvrijstalen behuizing zijn ontworpen voor installatie in het liftpaneel.



Bestelnummer: 921618E

2N LiftIP 2.0 COP unit – Flush mounting, EN, Without button

Units met roestvrijstalen behuizing zijn ontworpen voor installatie in het liftpaneel.

Basiseenheden in TOC-ontwerp

■ **Bestelnummer: 921630E**

2N LiftIP 2.0 TOC unit, EN

De eenheden in metalen behuizing zijn ontworpen om op de liftkooi geïnstalleerd te worden.

Basiseenheden in TOC-ontwerp

Bestelnummer: 921630E

2N LiftIP 2.0 TOC unit long, EN

Basisset met schakelaar voor aansluiting van 2N gesproken woord ontruimingsstation in metalen behuizing

Inclusief 2x LED's (groen, geel), microfoon en luidspreker aangesloten op kabels.

De eenheden in metalen behuizing zijn ontworpen om op de liftkooi geïnstalleerd te worden.

Accessoires

Bestelnummer: 921661E



2N Voice Alarm Station – Switch

Switch voor het aansluiten van geluiden met 2N LiftIP 2.0



Bestelnummer: 921001SET

2N Voice Alarm Station Set

De set bevat 2x 2N stemalarmstation en 1x 2N stemalarmstation — Switch



Bestelnummer: 921623E

2N LiftIP 2.0 Relay extender

Extender voor 1 uitgang



Beschrijving en installatie

In dit hoofdstuk beschrijven we het product **2N LiftIP 2.0** en de installatie ervan.

De 2N LiftIP 2.0 is een noodcommunicator voor liften waarmee full-duplex audio via VoIP-technologie rechtstreeks vanuit de liftcabine kan worden verzonden. Een microfoon en een luidspreker achter het liftpaneel (bord) worden gebruikt voor tweewegcommunicatie. Omvat aansluitklemmen voor externe stroomaansluiting, ALARM-knop, verlichte pictogrammen (apparaatstatussen volgens standaard) en CANCEL-ingang (optioneel signaal voor openen cabinedeur).

Werking van de apparatuur

Druk op de ALARM-toets. Het pictogram **Wachten** licht onmiddellijk op, nadat de communicatie tot stand is gebracht, licht het pictogram **Verbinding tot stand gebracht** op.

Universeel ontwerp

De elektronica-printplaat wordt tussen het montagepaneel en het deksel met instructies geplaatst (zie afbeelding). De totale afmetingen zijn (B) 65 x (H) 130 x (D) 24 mm. Luidspreker, microfoon en 2x LED's (groen, geel) zijn aangesloten op het moederbord (volgens het bestelnummer). Aan de linkerkant zijn de kortsluitjumper (jumpers) aangesloten, die u in de productverpakking kunt vinden. Kleine connectors aan de onderkant worden gebruikt om de inductiespoel (voor slechthorenden) en de indicator-LED's aan te sluiten. Verlichte pictogrammen worden gewoonlijk op dit product aangebracht (gloeiende pictogrammen zijn ook mogelijk). De pictogrammen en de ALARM-knop zijn niet inbegrepen (dit zijn ontwerpelementen van de lift).

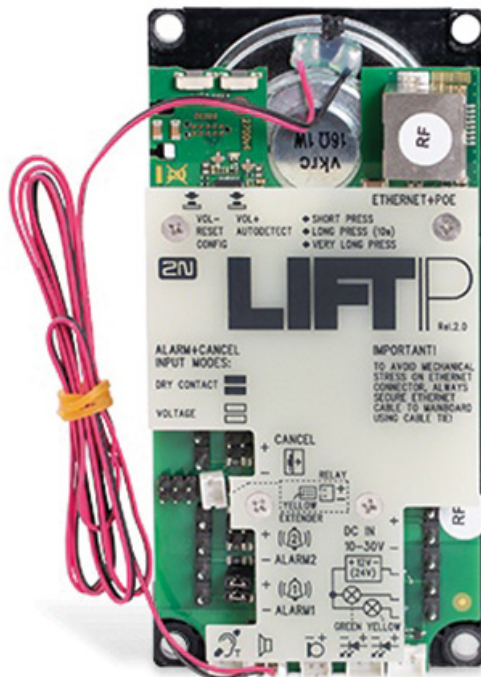

COP Uitvoering

De elektronica bevindt zich onder het roestvrijstalen paneel met pictogrammen (zie afbeelding). De totale afmetingen zijn (B) 100 x (H) 220 x (D) 26 mm. Inclusief luidspreker, microfoon en LED. Aan de linkerkant zijn de kortsluitjumper (jumper) aangesloten, die u in de productverpakking kunt vinden. Voor aansluiting van de inductiespoel (voor slechthorenden) zit er een aansluiting aan de onderkant.

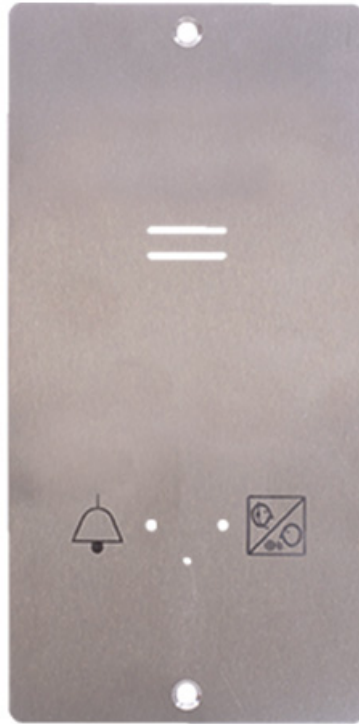

TOC Uitvoering

De elektronica bevindt zich in een metalen behuizing (zie afbeelding). De totale afmetingen zijn (B) 82 x (H) 186 x (D) 33 mm voor de basisversie en (B) 82 x (H) 257 x (D) 33 mm voor de lange versie met 2N Voice Alarm Station. De luidspreker en microfoon zijn op het paneel gemonteerd. Luidspreker, microfoon en 2x LED's (groen, geel) zijn aangesloten op het moederbord (volgens het bestelnummer). Aan de linkerkant worden de klemmen (slip-on) aangesloten, die u in de productverpakking vindt. Kleine connectors aan de onderkant worden gebruikt om de inductiespoel (voor slechthorenden) en de indicator-LED's aan te sluiten. Verlichte pictogrammen worden gewoonlijk op dit product aangebracht (gloeiende pictogrammen zijn ook mogelijk). De pictogrammen en de ALARM-knop zijn niet inbegrepen (dit zijn ontwerpelementen van de lift).



Voordat u de installatie start

Controleer of de productverpakking compleet is voordat u met de installatie begint.

Inhoud van de verpakking

- **2N LiftIP 2.0**
- 4x meervoudige aansluitklem
- 6x kortsluitjumper
- 1x luidspreker en microfoon
- 2x kabel met LED
- 3x sticker
- 5x koordriem
- 1x Certificate of Ownership
- 1x verkorte handleiding



OPMERKING

Aantal en type accessoires kunnen per bestelnummer verschillen.

Installatievoorwaarden 2N LiftIP 2.0

- **2N LiftIP 2.0** is niet bedoeld voor gebruik buitenshuis.

- Het product maakt verbinding met het LAN.
- Indien nodig moet het installatiebedrijf zorgen voor bescherming tegen mechanische schade, water, stof en andere schadelijke invloeden.
- Het oppervlak voor het monteren van de kiezer moet vlak zijn, zie hoofdstuk [Mechanische installatie \(p. 12\)](#) voor details.



LET OP

Installatie en afstelling van dit apparaat, inclusief het hanteren van dit apparaat, mag alleen worden uitgevoerd door personen die hiertoe bevoegd zijn.



OPMERKING

2N LiftIP 2.0 ontvangt een IP-adres van de DHCP-server nadat er verbinding is gemaakt met het netwerk.

Universeel ontwerp

Controleer of het liftpaneel klaar is voor installatie **2N LiftIP 2.0**.

Mechanische installatie



LET OP

De locatie, het uiterlijk en de markering van de communicatorbedieningen (bijv. de knop **ALARM**) moeten voldoen aan de van toepassing zijnde liftnormen.

Installatievoorwaarden

- Het paneel moet klaar zijn voor installatie, met ten minste een perforatie voor de luidspreker.
- Het paneel moet uitgerust zijn met de voorgeschreven elementen:
 - ALARM knop;
 - Verlicht pictogram **Aanvraag geaccepteerd**;
 - verlicht pictogram **Verbinding tot stand gebracht**.
- De locatie van al deze elementen moet voldoen aan de voorschriften.
- Er moet een vrije ruimte zijn achter het paneel van min. (B) 65 x (H) 130 x (D) 25 mm.

Locatie 2N LiftIP 2.0

De **2N LiftIP 2.0** kan in elke gewenste positie worden gemonteerd. De optimale positie **2N LiftIP 2.0** is ongeveer ter hoogte van de mond van een volwassene. De **2N LiftIP 2.0** is ontworpen voor installatie op locaties waar contact met de operator uitgesloten is (zie Veiligheidsopmerking).



LET OP

Installatie van elektronica zonder montagepaneel wordt niet aanbevolen, omdat de fabrikant in dat geval de veiligheid niet kan garanderen. Het paneel dient als elektrische isolatie.

Installatie van het 2N LiftIP 2.0 elektronicapaneel

Om het paneel op het liftbord te monteren, is het volgende nodig:

- 4 M4 schroeven aan de binnenkant met een steek van (B) 57 x (H) 122 mm
- Voldoende geperforeerd gebied voor de luidspreker - het kan groter zijn dan op de afbeelding, maar **mag niet groter zijn dan de afmetingen van het paneel**, waardoor een akoestische kortsluiting zou ontstaan.
- microfoongat
- eventueel gaten voor 2 LED's

Installatietekening voor de 50 mm luidsprekerversie

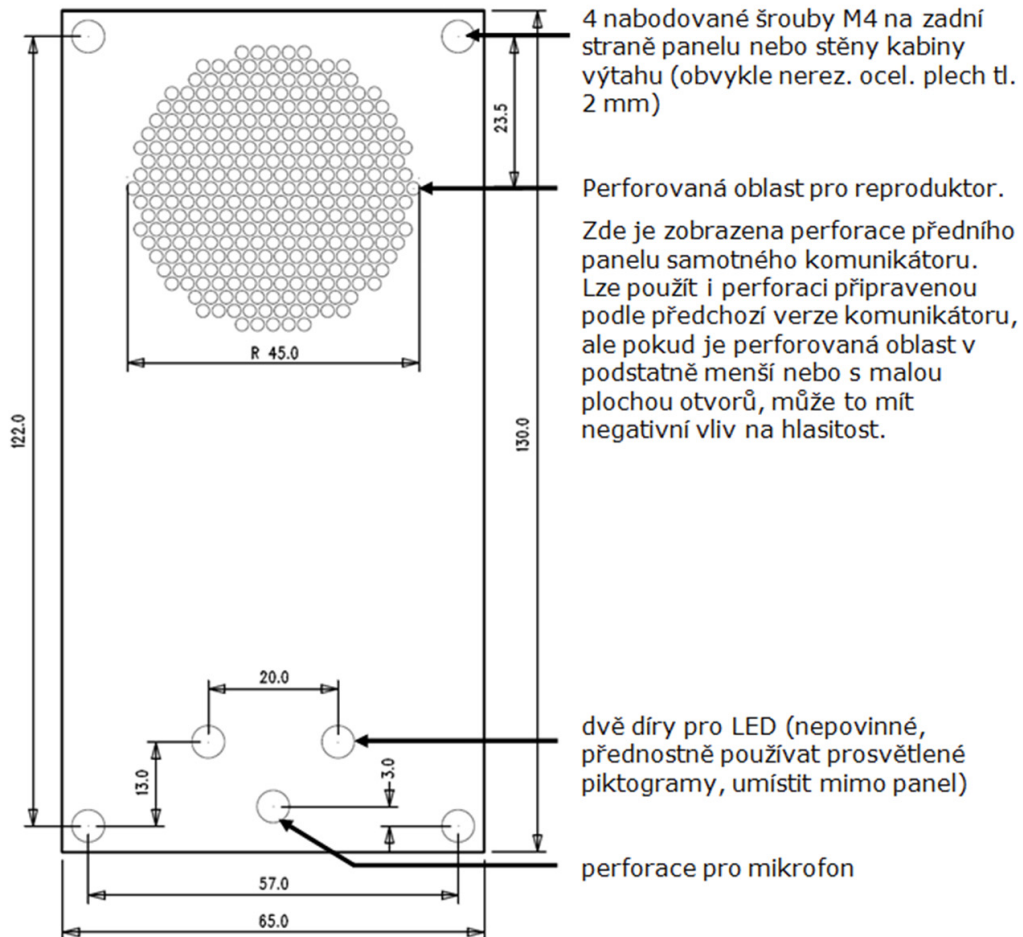

Zorg bij montage anders dan op de voorgeschreven schroeven voor een isolatieafstand van minstens 2 mm tussen de elektronica en de niet-standaard bevestigingsmiddelen. Het montagepaneel moet zo gemonteerd worden dat het niet resoneert wanneer het product in werking is. Er mag geen opening zijn tussen de printplaat en het paneel **2N LiftIP 2.0** of deze moet worden afgedicht om akoestische kortsluiting van de luidspreker en akoestische koppeling tussen de luidspreker en de microfoon te voorkomen (zie hieronder).



LET OP

Zorg er altijd voor dat de microfoonopening afgesloten is van de omgeving, d.w.z. dat de microfoon geluiden uit de cabine opvangt en niet uit de schacht of de holte achter het bord.

Installatie van de TOC-variant 2N LiftIP 2.0

De TOC-variant is geschikt voor installatie op de liftkooi. De metalen behuizing met het apparaat is bevestigd aan schroeven die idealiter kleiner zijn dan het gat zelf, dat een diameter van 0,8 mm heeft. Gebruik alleen

platkopschroeven of conische schroeven in combinatie met een geschikte sluitring. Bevestig het apparaat op de gekozen installatieplaats en markeer de gaten als punten voor het plaatsen van de schroeven.



LET OP

- Als u een grotere schroefmaat dan aanbevolen gebruikt, kan dit ertoe leiden dat het apparaat niet gemakkelijk van de schroeven kan worden verwijderd en dat de schroeven moeten worden losgedraaid.
- Als u te kleine schroeven gebruikt, houdt het ophangstelsel mogelijk niet stevig vast.

De microfoon buiten het paneel monteren

De microfoon wordt normaal gesproken direct op de PCB **2N LiftIP 2.0** geplaatst (zie tekening hierboven). In de bedrade versie wordt de externe microfoon gemonteerd op een beugel met een diameter van 25 mm met zelfklevende folie, en wordt de microfoon met een standaardkabel aangesloten op de bijbehorende connector op het moederbord. Met de sticker kunt u de microfoon achter een willekeurig gat in het bord monteren (minimale gatdiameter is 3 mm of een groep kleinere gaten met hetzelfde totale oppervlak). Gedetailleerde afmetingen van de externe microfoon zijn beschikbaar op [dit bestand](#). **De minimale afstand tussen het midden van de luidspreker en de microfoon is 90 mm.** Op kleinere afstanden kan akoestische koppeling optreden. Meer afstand is niet slecht.

De verbindingstatus van de externe microfoon verandert niet tijdens de werking van het apparaat. De huidige status van de externe microfoon wordt alleen gedetecteerd wanneer het apparaat start/heropstart.

De luidspreker buiten het paneel installeren

De luidspreker wordt met een standaardkabel aangesloten op de juiste connector op het moederbord. Gedetailleerde afmetingen van de externe luidspreker vindt u op [dit bestand](#). De kabellengte maakt een optionele plaatsing tot 1 m van het moederbord mogelijk **2N LiftIP 2.0**. **Let in dit geval op de elektrische veiligheid, zie hieronder!**



LET OP

Als de luidsprekerafdichting apart wordt geplaatst, zorg er dan voor dat er geen akoestische kortsluiting ontstaat tussen de voor- en achterzijde van de luidspreker - het rooster mag nooit groter zijn dan de afmetingen van de luidspreker, omdat dit akoestische kortsluiting veroorzaakt!



GEVAAR

De 50 mm luidspreker kan alleen op een isolerend (niet-metalen) oppervlak worden gemonteerd. Anders moet er een extern paneel worden aangevraagd, zie onderstaande afbeelding (niet inbegrepen).

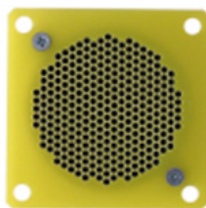

LET OP

Wij raden af om de microfoon en luidspreker op totaal verschillende plaatsen in de cabine te plaatsen, bijv. luidspreker aan het plafond en microfoon aan de muur, omdat gebruikers gemakkelijk de locatie van de luidspreker moeten kunnen vinden (rooster, perforatie) en dan in de buurt daarvan de microfoon moeten zoeken waar ze in spreken.



LET OP

Als er feedback is tussen de microfoon en de luidspreker (echo) bij maximaal volume, raden wij aan om het luidsprekervolume te verlagen.

Tips voor het bereiken van ideale akoestische eigenschappen

Om de minimale geluidsdruk te bereiken die vereist is om aan de vereisten van EN 81-28:2015 te voldoen, moeten de openingen in het paneel dat de luidspreker van de kiezer bedekt ten minste 20 % van het luidsprekeroppervlak in beslag nemen en zich vóór de luidspreker bevinden.

De luidspreker en microfoon moeten goed tegen het afdekpaneel passen. Als dit niet mogelijk is vanwege de oneffenheden van het oppervlak van het paneel, raden wij aan een luidsprekerafdichting te gebruiken om te

voorkomen dat er geluid uit de luidspreker in de ruimte achter het paneel lekt. Een goede afdichting van de microfoon is belangrijk voor een goede geluidsoverdracht en een goede verstaanbaarheid.

Probeer bij het monteren de akoestische koppeling tussen de microfoon en de luidspreker te minimaliseren.



LET OP

Als u het bedieningspaneel buiten de lift test (bijv. op een tafel), kan het geluid te zacht lijken. Dit komt door het ontbreken van een soundbar en de akoestische eigenschappen van het liftpaneel. Het uiteindelijke volume komt pas overeen nadat het apparaat correct is geïnstalleerd.

Installatie van aanwijselementen

Er zijn drie opties voor de statusindicatie **2N LiftIP 2.0**:

1. Verlichte pictogrammen die deel uitmaken van het bedieningspaneel in de cabine.
2. LED's direct op de elektronica **2N LiftIP 2.0**.
3. Twee LED's (geel, groen) zijn aangesloten op de elektronica van de kabelversie **2N LiftIP 2.0**.



OPMERKING

Kies de aanwijsmethode om te voldoen aan de geldende wetgeving. Voor de eigenlijke functie **2N LiftIP 2.0** (communicatie) is het echter niet nodig om de indicatorelementen aan te sluiten.

Aansluiten op

2N LiftIP 2.0 op het netwerk aansluiten

De **2N LiftIP 2.0** wordt op het netwerk (LAN) aangesloten met een Cat-5e of hogere UTP-kabel met een RJ-45-stekker (LAN-connector). De **2N LiftIP 2.0** kan worden gevoed via PoE of externe voeding (DC 10-30 V, 0,5 A). Bij aansluiting op het LAN ontvangt **2N LiftIP 2.0** een IP-adres van de DHCP-server.

U kunt het IP-adres ook achterhalen met de toepassing 2N Network Scanner, die een netwerkscanner bevat. Zie [Een IP-adres krijgen met 2N Network Scanner](#) voor meer gedetailleerde informatie.

2N LiftIP 2.0 ontvangt standaard DTMF met RFC-2833 of de detector kan worden ingesteld op in-band of SIP INFO.



LET OP

Om mechanische spanning op de connector te voorkomen, moet u de Ethernet-kabel met een kabelbinder aan het moederbord bevestigen.

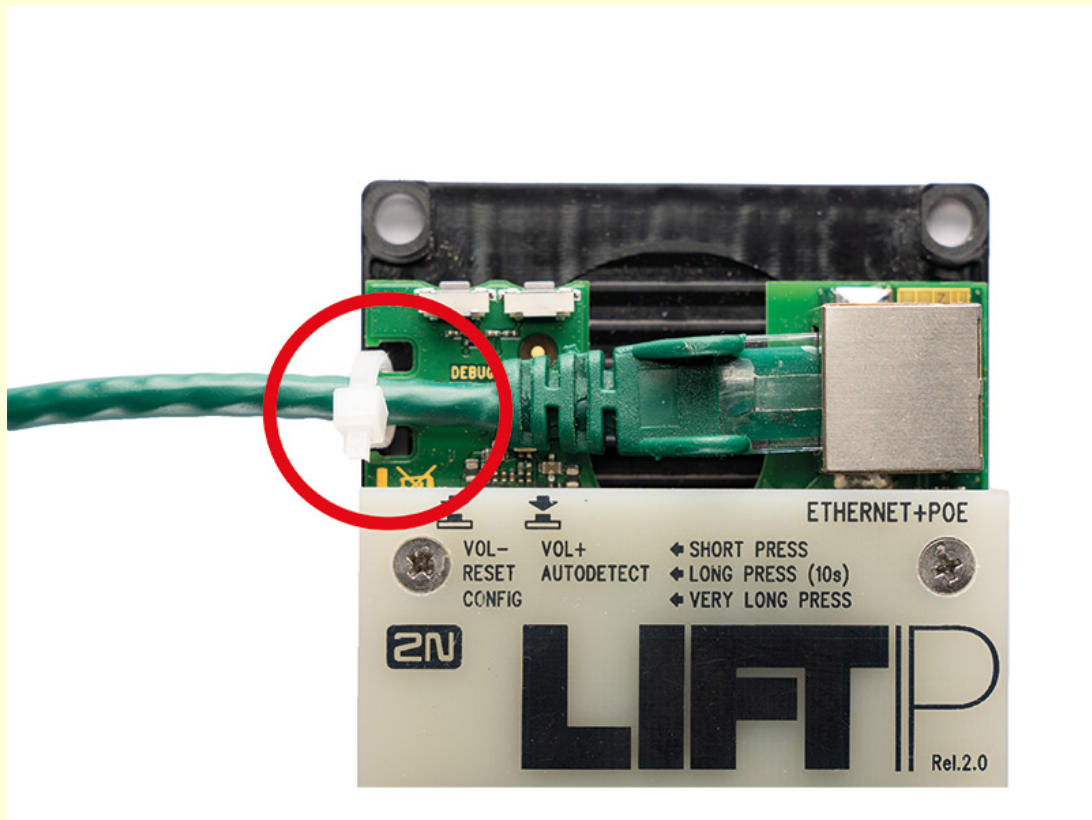

ALARM1/2 knoopverbinding - contactbesturing



GEVAAR

De knop moet veilig zijn - de contacten van de knop mogen niet met andere circuits verbonden zijn. Als niet aan deze voorwaarden kan worden voldaan, gebruik dan spanningsregeling.

1. Sluit de knopcontacten aan op de ALARM-aansluiting. Het alarm is in de fabriek ingesteld als een schakelalarm (beide jumpers zijn ingesteld).
2. De knop kan zowel een schakel- als een openingscontact hebben. In het geval van een uitbreidbaar contact moet de knopfunctie worden omgekeerd in de webconfiguratie van het apparaat, zie [Digitale ingangen](#) (p. 65).

**ALARM+CANCEL
INPUT MODES:**

DRY CONTACT 

VOLTAGE 

Aansluiting van ALARM1/2 knop - spanningsregeling



TIP

Er kan een gelijkspanning van 5-48 V worden gebruikt. Deze voeding moet echter worden beschermd tegen stroomuitval.

1. Activering kan plaatsvinden door deze spanning aan te sluiten of los te koppelen. Het alarm is in de fabriek ingesteld voor contactschakeling.
2. Om het alarm te regelen door spanning aan te sluiten, verwijdert u alle jumpers van de configuratie-jumper.

ALARM+CANCEL INPUT MODES:

DRY CONTACT 

VOLTAGE 



WAARSCHUWING

Let op de polariteit (zie opdruk op het deksel).



TIP

Hier ziet u een voorbeeld van een alarmknop met een sirene:

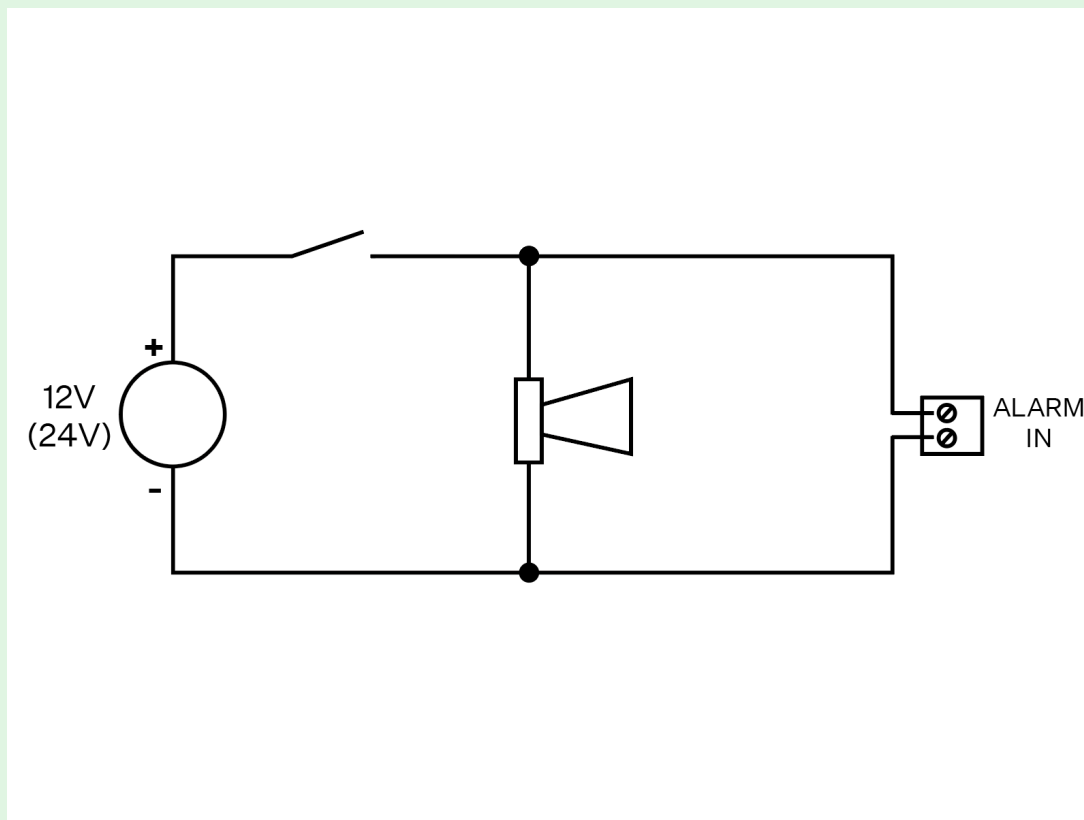

Bedrading van aanwijselementen

Basisbedrading

In dit circuit kunnen willekeurige indicatie-elementen (bijv. verlichte pictogrammen) worden gebruikt. Door een externe bron te gebruiken, kan er voor voldoende helderheid van de aanwijselementen gezorgd worden. **2N LiftIP 2.0** bevat alleen schakelaars, eventuele stroombegrenzing, bijv. bij gebruik van LED's, moet door het aangesloten circuit worden verzorgd.

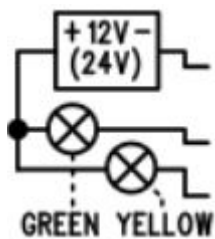

Vereisten

- 12-24 V voeding (back-up om de indicatie ook bij stroomuitval te laten werken).



WAARSCHUWING

Let op, het is noodzakelijk om de juiste polariteit van de voeding in acht te nemen!

- Continue stroom max. 200 mA (er kunnen gloeilampen worden aangesloten).
- Beide indicatorelementen moeten aangesloten zijn!

Gebruik van LED's die rechtstreeks op de 2N LiftIP 2.0 elektronica zijn gemonteerd

In dit geval worden de LED's rechtstreeks op de elektronica gemonteerd en is er geen verdere bedrading nodig.

LED's aangesloten met kabel



OPMERKING

Als de signalerings-LED's via een kabel zijn aangesloten, zijn de juiste plaatsing van het signaleringselement en de vorm van de gebruikte pictogrammen de verantwoordelijkheid van het bedrijf dat het apparaat installeert.

Kan worden gebruikt als er geen verlichte pictogrammen beschikbaar zijn. Deze LED's maken deel uit van de accessoires van de bedrade versie van het apparaat. Het is een LED met een diameter van 5 mm en een zeer hoge lichtsterkte.

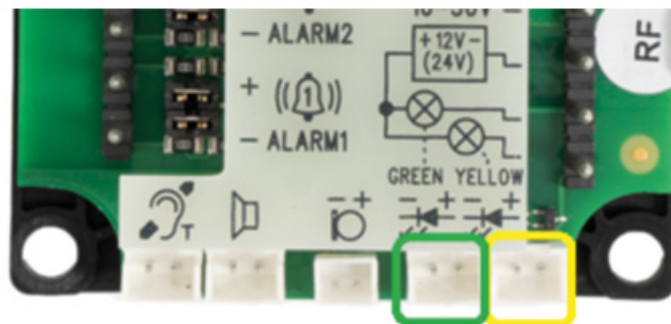

Vereisten

- Let op de polariteit van de LED's (zie de opdruk op het deksel).

- Let op de kleuren: bevestiging van aanvraag - geel, bevestiging van verbinding - groen.



OPMERKING

Bij gebruik van deze schakeling gaat de LED op de printplaat niet branden.

CANCEL ingangsaansluiting (deurcontact, optioneel)



LET OP

De deurschakelaar of het open-sigitaal mag alleen een open deur aangeven als zowel de binnen- als buitendeuren van de lift open zijn en de kooi daadwerkelijk verlaten kan worden.

Schakelaarbediening

1. Sluit de schakelaar aan op de CANCEL aansluiting.
2. In de fabriek is **2N LiftIP 2.0** ingesteld op contactschakelen. Beide jumpers zijn op de configuratiejumper gemonteerd.
3. CANCEL kan ook op het openingscontact worden ingesteld. In het geval van een uitbreidingscontact moet de CANCEL ingangsfunctie worden omgekeerd in de webconfiguratie van het apparaat, zie [Digitale ingangen \(p. 65\)](#).

ALARM+CANCEL INPUT MODES:

DRY CONTACT

VOLTAGE

Spanningsregeling

Er kan een gelijkspanning van 5-48 V DC worden gebruikt.

1. Om de spanningsaansluiting te regelen, verwijdert u beide jumpers van de configuratiejumper.
2. Voor besturing door spanningsloos maken moet u de CANCEL ingangsfunctie in de webconfiguratie van het apparaat omkeren, zie [Digitale ingangen \(p. 65\)](#).

ALARM+CANCEL INPUT MODES:

DRY CONTACT

VOLTAGE



LET OP

Als de aanwezigheid van spanning duidt op **een gesloten** deur, moet deze voeding een back-up hebben tegen stroomuitval.



WAARSCHUWING

Let op de polariteit (zie opdruk op het deksel).

Aansluiting inductielus

Bij het installeren van een communicator is het noodzakelijk om de geldende voorschriften te volgen, die de installatie van een hoorlus als verplicht onderdeel van de communicator in de liftcabine kunnen voorschrijven. De lus wordt aangesloten op de connector aan de achterkant van **2N LiftIP 2.0**. Polariteit is willekeurig. Na afspraak kan een kabel van 4 m worden meegeleverd.



Vereisten

- Het wordt aanbevolen om de inductielus achter een niet-metalen, niet-magnetisch afdekelement te plaatsen om verslechtering van de veldstraling van de inductielus te voorkomen.
- De inductielus moet gemarkeerd zijn met het juiste pictogram (oor) en de locatie moet voldoen aan de geldende normen.

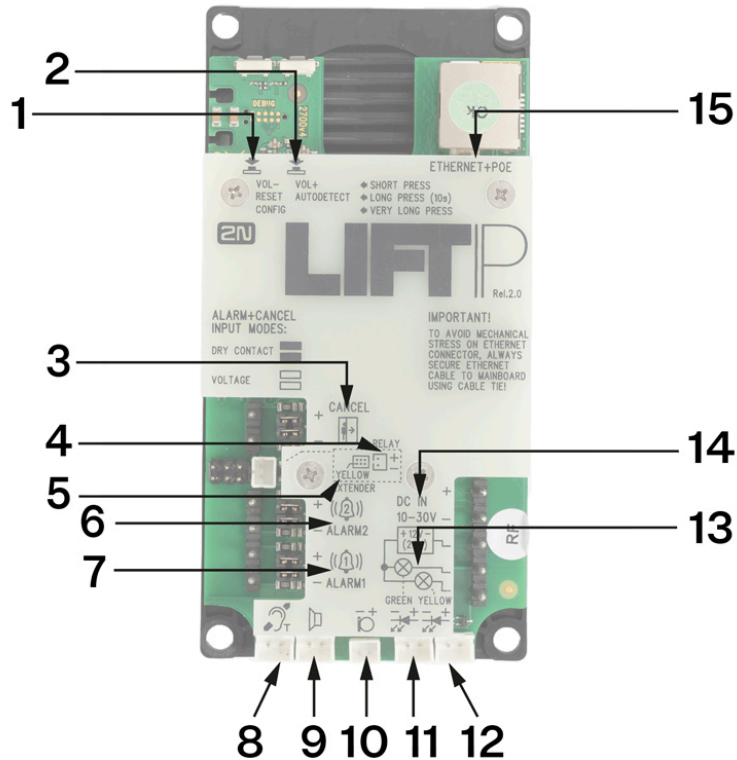

Beschrijving van aansluitingen, jumpers, connectors en LED's

Beschrijving van aansluitklemmen en connectors



- | | | |
|-------|----------------------------------|--|
| 1 | Toets VOL-, RESET, CONFIG | <p>Kort indrukken (VOL-) - luidsprekervolume verlagen</p> <p>Lang indrukken (RESET) - na ongeveer 10 s start het apparaat opnieuw op.</p> <p>Zeer lang indrukken (CONFIG) - gebruikt om het IP-adres van het apparaat te detecteren, het IP-adres naar statische of dynamische modus te schakelen en het apparaat naar de oorspronkelijke fabrieksinstellingen te herstellen.</p> |
| <hr/> | | |
| 2 | Toets VOL+, AUTODETECT | <p>Kort indrukken (VOL+) - luidsprekervolume verhogen</p> <p>Lang indrukken (AUTODETECT) - na ongeveer 10 s wordt de standaardpolariteit van de ALARM1/2 ingangen ingesteld.</p> |



Beschrijving van aansluitklemmen en connectors

3	Klem CAN-CEL	Gecontroleerd door contact	Schakelcontact (standaard)	De instellingen worden gemaakt met behulp van configuratiejumpers.	ALARM+CANCEL INPUT MODES: DRY CONTACT  VOLTAGE 
				Schakelaar-contact: beide jumpers zijn ingeschakeld.	
			Contact openen	Gesplitst contact: beide jumpers zijn geactiveerd en de ingangspolariteit is omgekeerd in het gedeelte softwareconfiguratie van Digitale ingangen (p. 65).	
		Spanning geregeld	Door een gelijkspanning van 5-48 V aan te sluiten	Regel door de spanning aan te sluiten: er wordt geen polariteitsjumper gebruikt en de ingang wordt geïnverteerd in de sectie softwareconfiguratie, zie Digitale ingangen (p. 65).	
		5-48 V DC onderbreking	Stuur door de spanning te onderbreken: er wordt geen jumper gebruikt.		
4	Connector RELAY	Connector voor het aansluiten van 2N LiftIP 2.0 extender relais.			

Beschrijving van aansluitklemmen en connectors

5	YELLOW EXTENDER (6-pins connector)	Wordt gebruikt om 2N gesproken woord ontruimingsstation aan te sluiten.
----------	---	---

Beschrijving van aansluitklemmen en connectors

6/7	Klem ALARM1/2	Gecontroleerd door contact	Schakelcon- tact (stan- daard)	De instellingen worden ge- maakt met be- hulp van confi- guratiejum- pers.	ALARM+CANCEL INPUT MODES: DRY CONTACT  VOLTAGE 
			Contact ope- nen	Schakelaar- contact: beide jumpers zijn ingeschakeld.	
				Gesplitst con- tact: Beide jumpers zijn aangebracht en de ingangs- polariteit is omgekeerd in de sectie soft- wareconfigura- tie, zie Digitale ingangen (p. 65) Ingangs- inversie.	
		Spanning ge- regeld	Door een ge- lijkspanning van 5-48 V aan te sluiten	Regel door de spanning aan te sluiten: er wordt geen jumper ge- bruikt en de in- gangspolariteit wordt omge- keerd in de sectie softwa- reconfiguratie, zie Digitale in- gangen (p. 65) .	
			5-48 V DC on- derbreking	Stuur door de spanning te onderbreken: er wordt geen jumper ge- bruikt.	

Beschrijving van aansluitklemmen en connectors

8	Connector inductielus	De inductielus is niet standaard inbegrepen. Het moet achter een niet-geleidende en niet-magnetische afdekking worden geïnstalleerd. Polariteit maakt niet uit.	
		<p><i>Opmerkingen:</i></p> <ul style="list-style-type: none"> • <i>Als de luidspreker achter een niet-geleidende en niet-magnetische behuizing is gemonteerd, kan deze in beperkte mate de functie van een inductiespoel vervullen.</i> • <i>De uitgang is beveiligd tegen kortsluiting. Het uitgangsvermogen wordt beperkt door de weerstand.</i> 	
9	luidsprekeraansluiting	De luidspreker wordt in deze connector gestoken.	
10	Externe microfoonaansluiting	De verbindingstatus van de externe microfoon verandert niet tijdens de werking van het apparaat. De huidige status van de externe microfoon wordt alleen gedetecteerd wanneer het apparaat start/heropstart.	
11	Connector GREEN " Vervolglink "	Groene LED	LED's worden niet standaard meegeleverd (alleen bedrade versie).
12	Connector GEEL " Verbinding tot stand gebracht "	Gele LED	Het aansluiten van een externe LED zal de LED op het bord niet deactiveren.
13	Klemmen voor het aansluiten van indicatorelementen + 12 V (24 V)	Aanwijzelementen (verlichte pictogrammen) DC 12-24 V / 2x 200 mA gevoed door een externe bron, het aansluitschema moet in acht worden genomen.	
14	Klem DC IN 10-30 V	Externe voeding (indien niet gevoed via PoE)	DC 10–30 V
15	ETHERNET + POE	RJ-45-aansluiting (802.3af PoE) voor LAN-aansluiting	

**WAARSCHUWING**

Let op de polariteit van de spanningsgestuurde ALARM- en CANCEL-knoppen (zie de opdruk op het deksel).

LED (voorkant - tijdens gesprek)

Kleur	Status	Functie	Beschrijving
Geel	Brandt	Vervolggesprek	Geeft de verbinding van een alarmoproep aan en ook de aan de gang zijnde vrijgavemodus, als de modus is ingeschakeld.
Groen	Brandt	Verbinding tot stand gebracht	Signaleert de totstandkoming van een alarmoproep met de mogelijkheid om met de andere partij te praten. De alarmoproep wordt bevestigd, de inkomende oproep wordt aangenomen.
Geel + Groen	Afwisselend knipperen	Storing besturingsoproep	Geeft aan dat er een storing in de besturingsoproep is opgetreden. Als er een ander gesprek begint, wordt dit gesignaleerd, zie bovenstaande gevallen. Als het gesprek beëindigd is, knippert de signaleringsstatus weer. De foutconditie wordt beëindigd door de alarmoproep te bevestigen (alleen ALARM1) of door een volgende succesvolle controleoproep.
Zonder lichtsignalisatie		Rusttoestand	Geeft de ruststand van het apparaat aan.

Knopfuncties

De knoppen linksboven op de printplaat van het basisstation worden gebruikt om basisparameters in te stellen en om het apparaat te bedienen zonder toegang te krijgen tot de webinterface van het apparaat.

Volumeregelaar

Druk kort op de knop VOL-/VOL+ om het luidspreekervolume één niveau te verlagen/verhogen. De laagste/hoogste instelling van het totale volume van het apparaat wordt bevestigd door een geluidssignaal.

Standaardinstellingen van ALARM1/2 ingangen

Als u de knop met het opschrift AUTODETECT 10 seconden lang ingedrukt houdt, wordt het ingangsregeltipe ALARM1/2 gedetecteerd. De gedetecteerde waarden worden in de softwareconfiguratie geschreven. Op het moment van autodetectie wordt het ingangsregeltipe behandeld als een rusttoestand. Het herstellen van de standaard inganginstellingen wordt aangegeven met een geluidssignaal.

Start het apparaat opnieuw op

Als u de toets met de tekst RESET ongeveer 10 seconden lang ingedrukt houdt, wordt het apparaat opnieuw opgestart zonder dat de configuratie wordt gewijzigd.



OPMERKING

Het tijdsinterval tussen het lang indrukken van de RESET-knop en het opnieuw verbinden van het apparaat met het netwerk na een herstart duurt enkele tientallen seconden.

IP-adres wijzigen en het apparaat terugzetten naar de fabrieksinstellingen

De linker knop met het label VOL-/RESET/CONFIG, die zich linksboven op het basisstation bevindt, wordt gebruikt om het IP-adres van het apparaat te bepalen, het in de statische of dynamische modus te zetten en het apparaat terug te zetten naar de oorspronkelijke fabrieksinstellingen,

Het huidige IP-adres ophalen

Volg de onderstaande stappen om uw **huidige IP-adres** te achterhalen:

1. Houd de RESET-knop ingedrukt.
2. Wacht tot de rode en groene LEDs op het apparaat gelijktijdig oplichten en het geluidsalarm afgaat (ongeveer 30 seconden).
3. Laat de RESET-knop los.
4. Het apparaat zal automatisch de huidige IP-adres via spraak doorgeven.

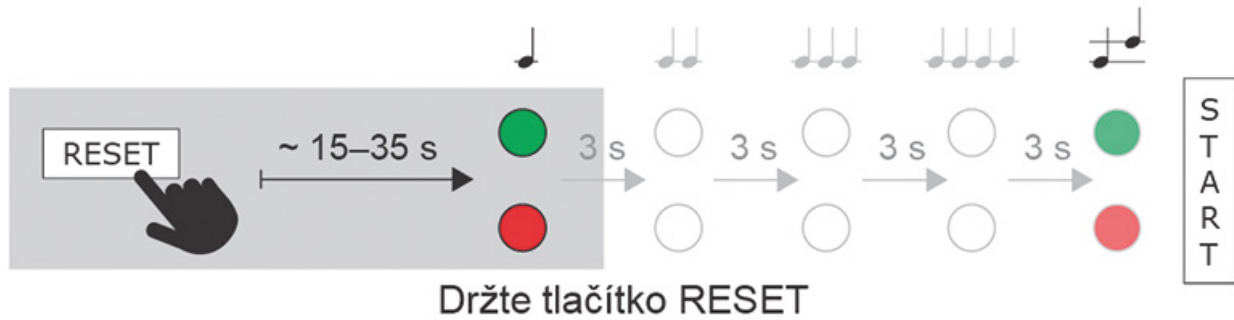

OPMERKING

Het tijdsinterval tussen het indrukken van de **RESET knop** en het eerste licht- en geluidssignaal is ongeveer 30 s.

Configuratie van het statisch IP-adres van het apparaat

Volg de onderstaande stappen om de netwerkconfiguratie van het apparaat in te stellen op een **statisch IP-adres** (DHCP OFF):

1. Houd de RESET-knop ingedrukt.
2. Wacht tot de rode en groene LEDs op het apparaat gelijktijdig oplichten en het geluidsalarm afgaat (ongeveer 30-35 seconden).
3. Wacht totdat de rode LED uitgaat en het geluidssignaal klinkt (ongeveer nog 3 seconden).
4. Laat de RESET-knop los.

Na het opnieuw opstarten zal het apparaat de volgende netwerkparameters hebben:

- IP-adres: 192.168.1.100
- Netmasker: 255.255.255.0
- Standaardgateway: 192.168.1.1

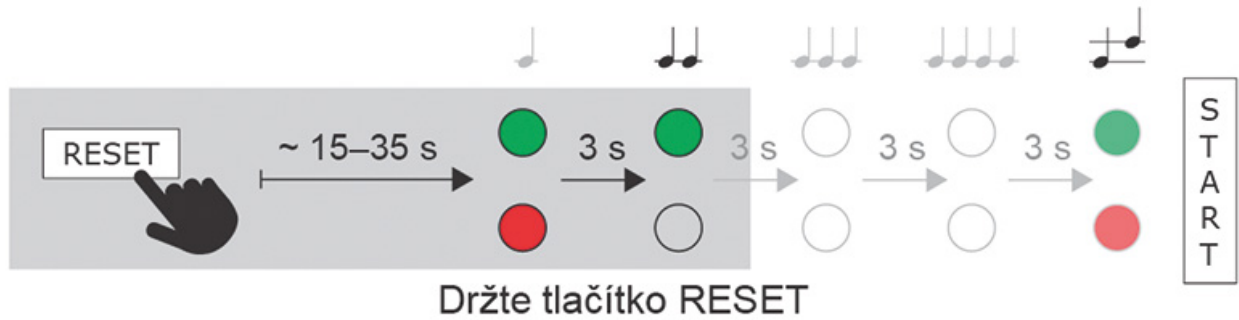

Volg de onderstaande stappen om de netwerkconfiguratie van het apparaat met een **dynamisch IP-adres** (DCHP ON) in te stellen:

Configuratie van het dynamische IP-adres van het apparaat

1. Houd de RESET-knop ingedrukt.
2. Wacht tot de rode en groene LEDs op het apparaat gelijktijdig oplichten en het geluidsalarm afgaat (ongeveer 30-35 seconden).
3. Wacht totdat de rode LED uitgaat en het geluidssignaal klinkt (ongeveer nog 3 seconden).
4. Wacht tot de groene LED uit gaat en de rode LED weer gaat branden en u een geluidssignaal hoort dat aangeeft dat de batterij bijna leeg is (nog ongeveer 3 seconden).
5. Laat de RESET-knop los.



De oorspronkelijke instellingen herstellen

Om het apparaat terug te **zetten naar de oorspronkelijke fabrieksinstellingen**, volgt u deze stappen:

1. Houd de RESET-knop ingedrukt.
2. Wacht tot de rode en groene LEDs gelijktijdig oplichten en het geluidsalarm afgaat 🎵 (ongeveer 30 seconden).
3. Wacht totdat de rode LED uitgaat en het geluidssignaal 🎵 klinkt (ongeveer nog 3 seconden).
4. Wacht tot de groene LED uit gaat en de rode LED weer gaat branden en u een geluidssignaal hoort dat aangeeft dat de batterij bijna leeg is 🎵 (nog ongeveer 3 seconden).
5. Wacht totdat de rode LED uitgaat en het geluidssignaal klinkt (ongeveer nog 3 seconden).
6. Laat de RESET-knop los.



2N Lift Voice Alarm Station

Het **2N Voice Alarm Station** wordt gebruikt om de **2N LiftIP 2.0** uit te breiden met een meldapparaat op het dak van de cabine en onder de cabine. Het is uitgerust met een eigen microfoon, luidspreker en noodknop. Er wordt een switch gebruikt om de **2N LiftIP 2.0** aan te sluiten op één of twee meldapparaten.



Installatie 2N Voice Alarm Station

1. Als u het 2N Voice Alarm Station aansluit, moet u de **2N LiftIP 2.0** loskoppelen van de voeding.

2. Steek de 6-pins stekker van de verbindingkabel van de switch in de 6-pins connector met de aanduiding EXTENDER op de 2N LiftIP 2.0. Let op de juiste bedradingsrichting voor de gele draad.



WAARSCHUWING

Verkeerde bedrading kan de module beschadigen.

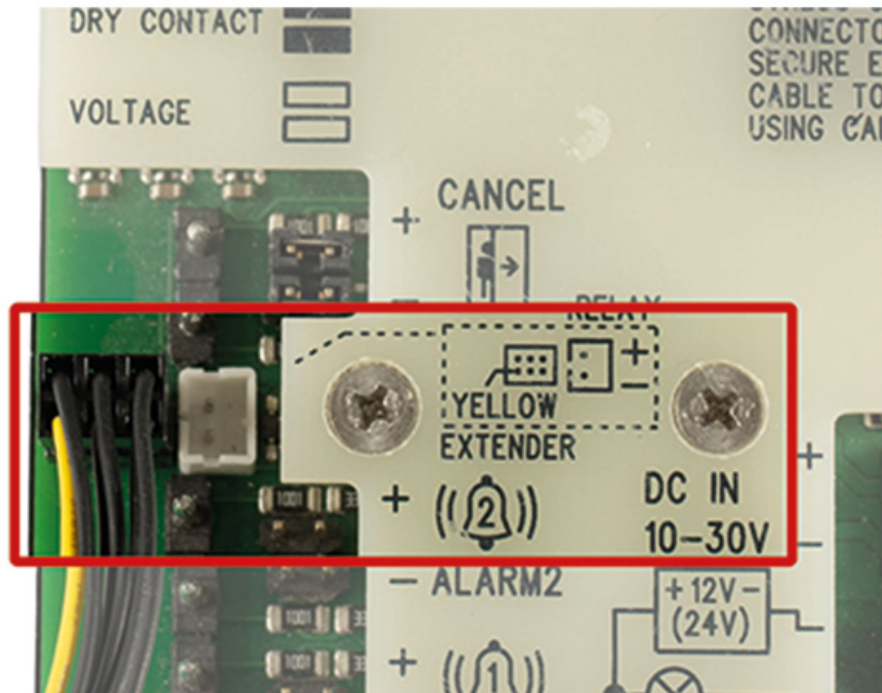

3. Ontkoppel de luidspreker en de microfoon van de connectoren (externe microfoon indien aanwezig) op de 2N LiftIP 2.0.



LET OP

De verbinding-/ontkoppelingstatus van de externe microfoon verandert niet tijdens de werking van het apparaat. De huidige status van de externe microfoon wordt alleen gedetecteerd wanneer het apparaat start/heropstart.

4. Steek de connectoren van de verbindingkabel van de switch in de microfoon- en luidsprekerconnector op de **2N LiftIP 2.0** (de connectoren voor de microfoon- en luidsprekeraansluiting hebben elk een ander formaat en de pictogrammen staan op het deksel van de **2N LiftIP 2.0**, dus ze kunnen niet worden verwisseld).

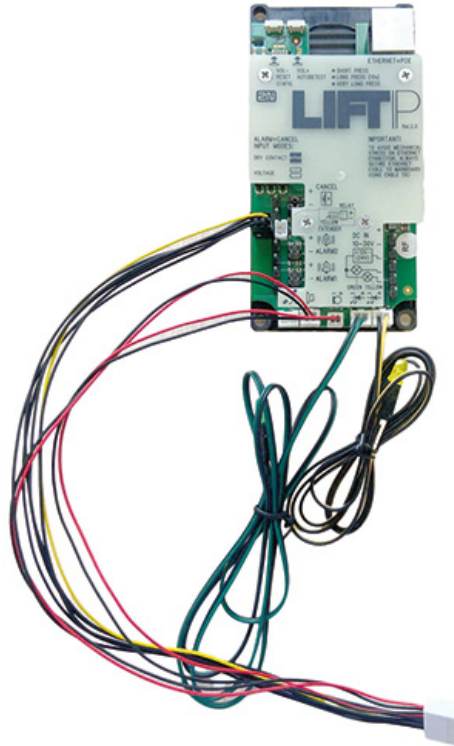

Beschrijving en installatie

5. Verwijder het deksel van de switch. Steek de stekker van de verbindingkabel in de 10-pins connector van de switch om de switch en de **2N LiftIP 2.0** met elkaar te verbinden.

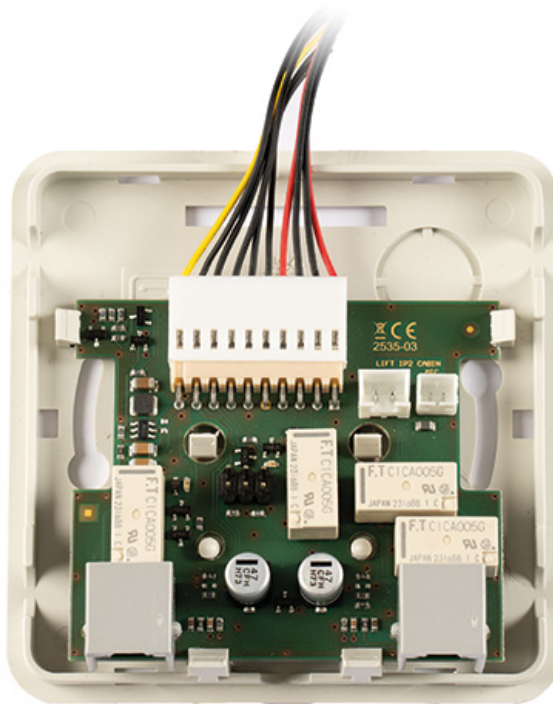

6. Steek de microfoon en de luidspreker, die oorspronkelijk losgekoppeld waren van de **2N LiftIP 2.0** in de connectoren op de switch. De connectoren voor de verbinding hebben het label SPK voor de luidspreker en MIC voor de microfoon.



WAARSCHUWING

Als u de kabelversie van de **2N LiftIP 2.0** gebruikt, sluit u de microfoon op de kabel aan op de MIC-connector op de switch, anders blijft deze connector losgekoppeld.

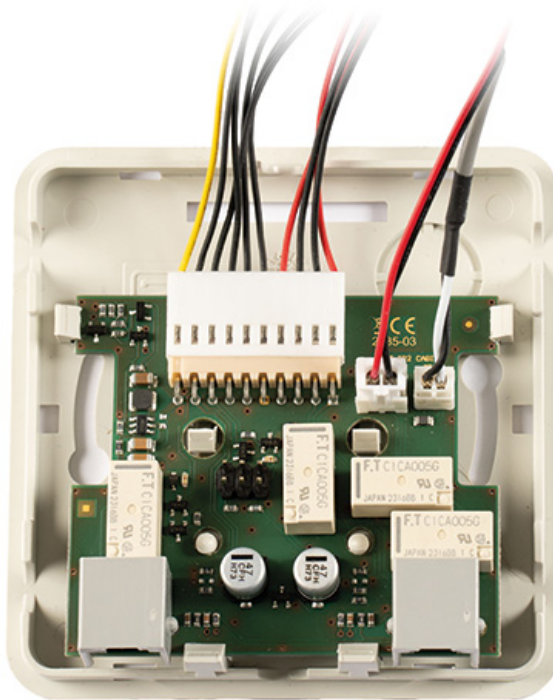

7. Breek een gat in de bovenrand van het deksel van de switch om de kabels door te voeren. Afhankelijk van de installatielocatie kunnen de kabels ook door het gat worden geleid dat ontstaat door het gat in de rechterbovenhoek aan de achterkant van het switchdeksel uit te breken. Nadat u de methode voor het leiden van de kabels hebt gekozen, sluit u de switch met het bovendeksel. Aan de onderkant van de switch bevindt zich aan elke kant een RJ-12 type connector voor aansluiting van de meldapparaten. Gebruik de kabel die bij het meldapparaat is geleverd om het meldapparaat op de switch aan te sluiten. De aansluitconnector bevindt zich aan de rechterkant van het meldapparaat onder het klapdeksel. Zorg voor het sluiten van het klapdeksel nadat u de kabel hebt aangesloten met de meegeleverde schroef.
8. Zodra de installatie voltooid is, sluit u de **2N LiftIP 2.0** weer aan op de voeding.



OPMERKING

De 6-pins connector op het bord van de switch wordt gebruikt voor geavanceerde hardware-diagnostiek voor servicedoeleinden, hij biedt geen functionaliteit voor de gewone gebruiker.

Configuratie

De routing van oproepen vanaf 2N gesproken woord ontruimingsstation wordt ingesteld in de webconfiguratie-interface van het apparaat **2N LiftIP 2.0**, waarop 2N gesproken woord ontruimingsstation is aangesloten. De instellingen worden gemaakt in het menu **Bellen > Alarmoproep > Alarmoproep 2**.

De lijst met gebeurtenissen voor Alarmoproep 2 wordt uitgevoerd naar het configuratiemenu **Status > Gebeurtenissen**.



WAARSCHUWING

Als de bestemming voor Alarmoproep 2 niet is ingevuld, kan de oproep niet tot stand worden gebracht. Het is mogelijk om dezelfde gebruikersinstelling te gebruiken als voor de knop ALARM1.

Bediening

Om te activeren, drukt u kort op **Druk op om** op te roepen op de 2N gesproken woord ontruimingszender. De oproep wordt ingesteld op de bestemming voor de alarmoproep ALARM2 van **2N LiftIP 2.0**.



OPMERKING

Het meldapparaat 2N Voice Alarm Station heeft geen LED om aan te geven dat er een verbinding tot stand wordt gebracht. De LED op het meldapparaat **2N LiftIP 2.0** brandt, wanneer de verbinding tot stand wordt gebracht en nadat de verbinding is bevestigd.

Maten 2N Voice Alarm Station

Meldapparaat 2N Voice Alarm Station: 225 x 87 x 67 mm

Switch: 81 x 81 x 30 mm

2N LiftIP 2.0 Relay extender

2N LiftIP 2.0 relaisuitbreiding breidt **2N LiftIP 2.0** uit met 1 uitgang. Het relaisuitgangstype maakt het mogelijk om beide polariteitsspanningen te schakelen. De blokkeeruitgang wordt volgens de verbindingmethode verbroken/gekoppeld als het niet mogelijk is om een noodoproep in te stellen vanaf **2N LiftIP 2.0** (het nummer in de configuratie voor de Alarmknop is niet ingevuld of er is geen registratie bij de SIP-server, behalve wanneer er een directe oproep (P2P-oproep) is ingesteld voor de Alarmknop).

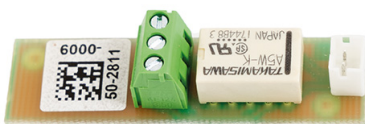

Aansluiting 2N LiftIP 2.0 Relay extender

De 2N LiftIP 2.0 Relaisuitbreiding wordt op de RELAY-connector aangesloten (zie voor een beschrijving van aansluitingen, jumpers, connectoren en LED's (p. 23)).

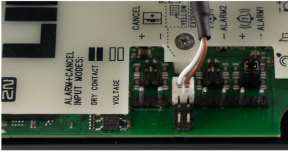

1. Als u de 2N LiftIP 2.0 Relay extender aansluit, moet u de **2N LiftIP 2.0** loskoppelen van de voeding (DC 10-30 V of PoE).
2. Om circuits te beschermen tegen kortsluiting met andere geleidende voorwerpen 2N LiftIP 2.0 Relaisverlenger **altijd in de meegeleverde isolatiebuis steken en met de trekklipjes vastzetten voordat u het installeert!**



3. Sluit de kabel **2N LiftIP 2.0** en de 2N LiftIP 2.0 Relay extender aan.

4.



LET OP

Let op de juiste aansluiting op de connector (gele draad). Verkeerde bedrading kan de module beschadigen.



OPMERKING

De status van de relaisuitgang in geval van een fout wordt op dezelfde manier gesignaleerd als wanneer het apparaat van de voeding wordt losgekoppeld. De relaisuitgang is spanningsloos.

Technische parameters 2N LiftIP 2.0 Relay extender

Uitvoer	
Maximaal schakelvermogen	15 W
Maximale schakelspanning	30 V
Maximale schakelstroom	2 A
Type uitvoer	galvanisch geïsoleerd, maakt schakelen van beide polariteitsspanningen mogelijk

Diagram

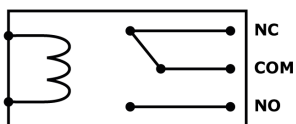

Voorbeeld: Door COM- en NO-contacten te gebruiken, verbindt het relais het circuit nadat het spanning op de spoel heeft gezet.

Een IP-adres krijgen met 2N IP Utility

Om het IP-adres van een 2N-apparaat op uw lokale netwerk te achterhalen, gebruikt u de 2N IP Utility. De toepassing 2N IP Utility kan worden gedownload van de website [2N.com](https://www.2n.com). Voor de installatie moet Microsoft .NET Framework 4.7.2 geïnstalleerd zijn.

1. Start het installatieprogramma 2N IP Utility.
2. De installatiewizard leidt u door de installatie.
3. Nadat u de toepassing 2N IP Utility hebt geïnstalleerd, start u de toepassing in het menu Start van het Microsoft Windows-besturingssysteem.

Na het starten begint de toepassing automatisch het lokale netwerk af te zoeken naar alle 2N- en AXIS-apparaten die een IP-adres toegewezen hebben gekregen of statisch ingesteld zijn via DHCP. Deze apparaten worden vervolgens in de tabel weergegeven.

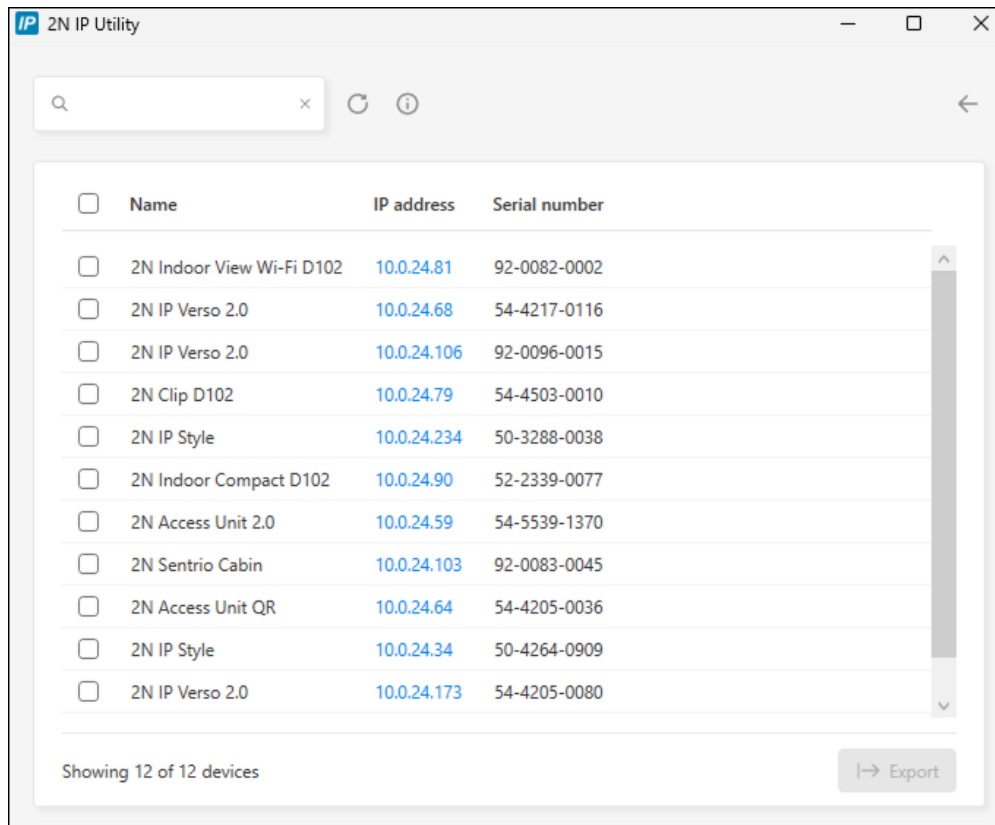

The screenshot shows the 2N IP Utility application window. At the top, there is a search bar and navigation icons. Below is a table with columns for Name, IP address, and Serial number. The table lists 12 devices. At the bottom left, it says 'Showing 12 of 12 devices' and at the bottom right, there is an 'Export' button.

<input type="checkbox"/>	Name	IP address	Serial number
<input type="checkbox"/>	2N Indoor View Wi-Fi D102	10.0.24.81	92-0082-0002
<input type="checkbox"/>	2N IP Verso 2.0	10.0.24.68	54-4217-0116
<input type="checkbox"/>	2N IP Verso 2.0	10.0.24.106	92-0096-0015
<input type="checkbox"/>	2N Clip D102	10.0.24.79	54-4503-0010
<input type="checkbox"/>	2N IP Style	10.0.24.234	50-3288-0038
<input type="checkbox"/>	2N Indoor Compact D102	10.0.24.90	52-2339-0077
<input type="checkbox"/>	2N Access Unit 2.0	10.0.24.59	54-5539-1370
<input type="checkbox"/>	2N Sentries Cabin	10.0.24.103	92-0083-0045
<input type="checkbox"/>	2N Access Unit QR	10.0.24.64	54-4205-0036
<input type="checkbox"/>	2N IP Style	10.0.24.34	50-4264-0909
<input type="checkbox"/>	2N IP Verso 2.0	10.0.24.173	54-4205-0080

4. Selecteer het apparaat dat u wilt configureren uit de lijst en klik er met de linkermuisknop op. Hierdoor wordt de rechterkant van het webconfiguratiescherm geopend.



TIP

- De webconfiguratie-interface is ook toegankelijk via de knop **Open in external browser**, waarmee u de interface in een apart browservenster kunt openen.
- Klik op een apparaat in de lijst om gedetailleerde informatie te bekijken. Klik op de knop **IP settings** om het IP-adres te wijzigen door het gewenste statische IP-adres in te voeren of door DHCP te activeren.
- Met de applicatie kunt u ook geselecteerde apparaten exporteren naar een CSV-bestand. Selecteer eerst het apparaat door de vakjes voor elk apparaat in de lijst aan te vinken en gebruik dan de knop **Export** die onderaan het venster verschijnt. Het geëxporteerde bestand bevat de naam, het IP-adres en het serienummer van de geselecteerde apparaten.

De standaardreferenties zijn:

Gebruikersnaam: **Admin**

Wachtwoord: **2n**

Na de eerste keer inloggen dient u direct uw wachtwoord te wijzigen.



TIP

Het wordt aanbevolen om een wachtwoord te gebruiken dat moeilijk te kraken is. Het wordt afgeraden om namen, plaatsnamen of namen van voorwerpen in wachtwoorden te gebruiken, met name als deze een directe link hebben met de gebruiker.

Voor een hogere wachtwoordbeveiliging raden wij aan:

- gebruik maken van een willekeurige wachtwoordgenerator
- een wachtwoordlengte van minimaal 12 tekens
- een combinatie van verschillende tekens uit verschillende tekensets (bijvoorbeeld kleine/hoofdletters, cijfers, speciale tekens, enzovoort)

Webconfiguratie-interface

Basisoriëntatie



De weergegeven startpagina is illustratief. De weergave van de tegels is afhankelijk van de beschikbaarheid van functies op het specifieke apparaat.

De startpagina wordt weergegeven nadat u zich hebt aangemeld bij de webconfiguratie-interface

2N LiftIP 2.0. U kunt op elk moment terugkeren naar deze pagina door op de knop  te klikken in de linkerbovenhoek van de andere pagina's van de webconfiguratie-interface. In de koptekst van de pagina wordt de naam van het apparaat weergegeven (zie de parameter Apparaatnaam in **sectie Services > Webserver**).

Menu

Voor het selecteren van de taal kunt u het menu in de rechterbovenhoek van de webinterface gebruiken. U kunt zich afmelden via de knop Afmelden in de rechterbovenhoek van de pagina, hulp bekijken via het vraagtekenpictogram of feedback geven via het ballonpictogram.

Legend

De startpagina dient als eerste oriëntatieniveau en voor snelle navigatie (door op een willekeurige tegel te klikken) naar geselecteerde delen van de configuratie **2N LiftIP 2.0**.

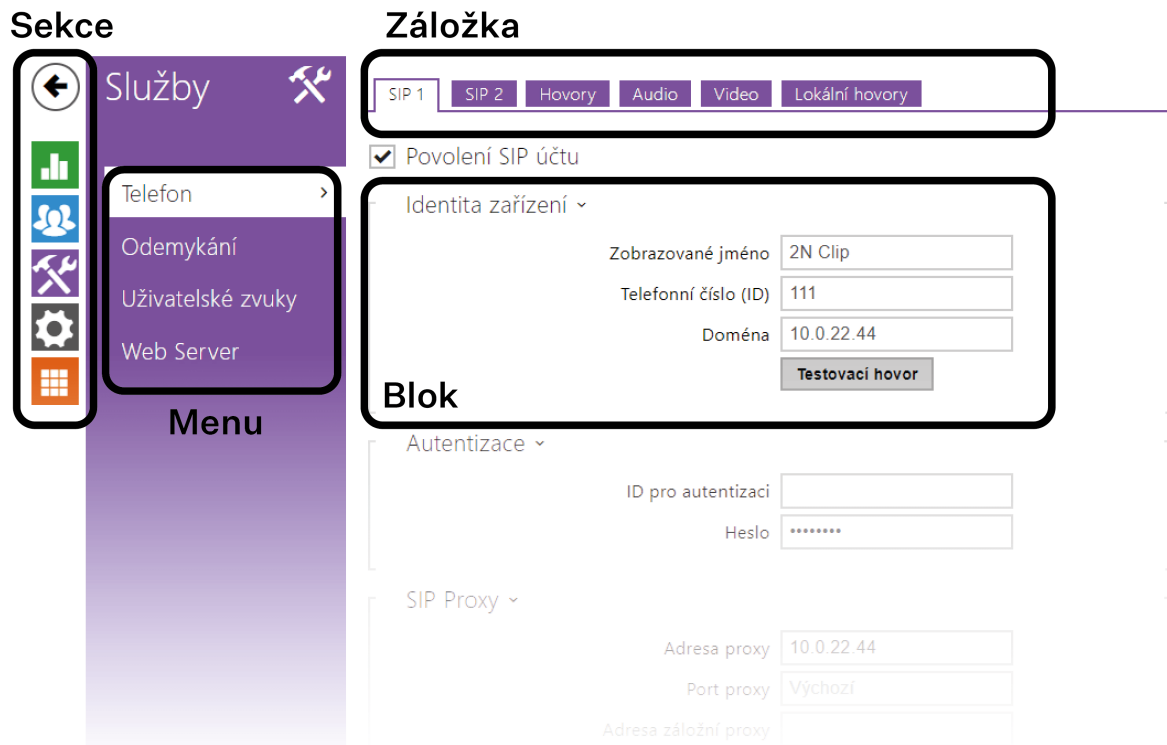

Toegang tot de webconfiguratie-interface

2N LiftIP 2.0 wordt geconfigureerd via de webconfiguratie-interface. Voor toegang is het noodzakelijk om het IP-adres van het apparaat te kennen:.

Aanmelden bij de webconfiguratie-interface

1. Het aanmeldingsscherm wordt weergegeven.
Indien het aanmeldingsscherm niet wordt weergegeven, verzoeken wij u vriendelijk te controleren of u het juiste IP-adres, de juiste poort of het juiste domeinnaam heeft ingevoerd. Het aanmeldingsscherm wordt ook niet weergegeven als de webserver van de interface is uitgeschakeld. Indien u geen certificaat heeft gegenereerd voor het IP-adres of het domeinnaam, kan er een waarschuwing verschijnen dat het beveiligingscertificaat ongeldig is. In dat geval dient u te bevestigen dat u naar de webconfiguratie-interface wilt gaan.
2. Voer uw inloggegevens in.
De standaardreferenties zijn:
Gebruikersnaam: **Admin**
Wachtwoord: **2n**
Na de eerste keer inloggen dient u direct uw wachtwoord te wijzigen.
Na aanmelding met het standaardwachtwoord is de toegang tot de functies van de webconfiguratie-interface beperkt.



TIP

Het wordt aanbevolen om een wachtwoord te gebruiken dat moeilijk te kraken is. Het wordt afgeraden om namen, plaatsnamen of namen van voorwerpen in wachtwoorden te gebruiken, met name als deze een directe link hebben met de gebruiker.

Voor een hogere wachtwoordbeveiliging raden wij aan:

- gebruik maken van een willekeurige wachtwoordgenerator
- een wachtwoordlengte van minimaal 12 tekens
- een combinatie van verschillende tekens uit verschillende tekensets (bijvoorbeeld kleine/hoofdletters, cijfers, speciale tekens, enzovoort)

Aanbevolen browsers

De webconfiguratie-interface is geoptimaliseerd voor Chrome-gebaseerde webbrowsers (zoals Google Chrome, Microsoft Edge of Opera). Als u andere browsers gebruikt, kunnen er kleine verschillen in functionaliteit zijn in het uiterlijk van de interface.

Status

In het gedeelte Status worden de actuele informatie en eigenschappen van het apparaat overzichtelijk weergegeven.

Lift

Het menu Lift toont informatie over het model en zijn eigenschappen en foutmeldingen.

De status van de lift

Lift-ID – stel de lift-/communiqueerder-ID in die moet worden verzonden of gelezen bij oproepen. Het identificatienummer moet uit maximaal 16 cijfers bestaan.

Laatste succesvolle testoproep – geeft de tijd weer van de laatste succesvolle testoproep.

Volgende controleoproep – geeft het tijdstip van de volgende regelmatige controleoproep aan.

Reddingsmodus – geeft aan of de -modus momenteel actief is.

Blokkeringsrelais actief – geeft de status van de relaisuitgang weer, waarbij de parameter actief wordt in geval van een fout bij de SIP-registratie of configuratie. Indien een van deze fouten optreedt, wordt de lift geblokkeerd.

Externe microfoon – geeft aan dat er een externe microfoon op het apparaat is aangesloten.



LET OP

De verbindingstatus van de externe microfoon verandert niet tijdens de werking van het apparaat. De huidige status van de externe microfoon wordt alleen gedetecteerd wanneer het apparaat start/heropstart.

Foutstatussen

SIP-registratiefout – geeft aan of er momenteel een probleem is met de registratie van het SIP-account.

Configuratiefout – geeft aan of het apparaat een geldige configuratie heeft voor alarmoproepen (ALARM1).

Audiofout – geeft aan of de laatste audiotest succesvol is afgerond en er dus geen audiofout is geconstateerd.

Storing van de knop ALARM1 – geeft aan of de knop ALARM1 momenteel defect is.

Fout bij controleoproep – geeft aan of de laatste controleoproep is mislukt.

Apparaat

Het menu Apparaat geeft informatie weer over het model en de eigenschappen ervan, de firmwareversie, de bootloader, enzovoort.

Informatie over het apparaat

Het fabriekscertificaat is geïnstalleerd – dit specificeert het gebruikerscertificaat en de privésleutel waarmee de intercom wordt geverifieerd om te communiceren met de ACS-server.

Het apparaat lokaliseren – optische of akoestische signalering van het apparaat.

Diensten

Het menu Services geeft de status van het netwerkinterface en de geselecteerde services weer.

Gespreksopnames

Het menu Gespreksgeschiedenis geeft een overzicht van alle gevoerde gesprekken. Elk gesprek bevat de volgende informatie:

- type contactpersoon,
- ID van de gebelde/bellende partij,
- datum en tijdstip van uitvoering,
- de duur van het gesprek en de status ervan (inkomend, uitgaand, gemist, elders opgenomen, belknop).

Het zoekveld maakt het mogelijk om fulltext te zoeken in de naam van de gesprekken. Het selectievakje dient om alle records te markeren voor massale verwijdering. Het geselecteerde gespreksrecord kan ook afzonderlijk worden verwijderd met de knop . Het overzicht toont de laatste 20 records, gesorteerd van het meest recente gesprek naar het oudste.

Evenementen

Het menu Gebeurtenissen toont de laatste 500 gebeurtenissen die het apparaat heeft geregistreerd. Elke gebeurtenis bevat de tijd en datum van registratie, het type gebeurtenis en een beschrijving die de gebeurtenis nader specificeert. U kunt gebeurtenissen filteren op type in het dropdownmenu boven uw eigen gebeurtenissenlogboek.

Evenementen	Betekenis
CallSessionStateChanged	Een gebeurtenis die de richting, de status van het gesprek, het adres, het nummer van de aangemaakte sessie en het nummer van het gegenereerde gesprek beschrijft.
CallStateChanged	Bij een wijziging in de status van het gesprek (overgaan, verbonden, beëindigd) geeft het ook de richting (inkomend, uitgaand) en de identificatie van de tegenpartij of het SIP-account aan.

Evenementen	Betekenis
CapabilitiesChanged	Een gebeurtenis die informatie verstrekt over een wijziging in de lijst met beschikbare functies van het apparaat.
ConfigurationChanged	Wijziging van de configuratie van het apparaat.
DeviceState	Indicatie van de status van het apparaat, zoals bijvoorbeeld het opstarten.
DirectoryChanged	Wijziging in het adresboek.
DirectorySaved	Wijzigingen opslaan in de map.
DtmfEntered	Ontvangst van DTMF-code tijdens een gesprek of lokaal buiten een gesprek.
ErrorStateChanged	Het informeert over de foutstatus van het apparaat.
KeyPressed	Bij het indrukken van de toets (de cijfers zijn 0, 1, 2 ..., 9 en de sneltoetsen zijn %1, %2 enz.).
KeyReleased	Bij het loslaten van de toets (de cijfers zijn 0, 1, 2 ..., 9 en de sneltoetsen zijn %1, %2 enz.).
LogAutomationEvent	
LoginBlocked	Bij het invoeren van drie onjuiste aanmeldingen bij het inloggen op de webconfiguratie-interface. Het bevat gegevens over het IP-adres van deze toegangen, de tijd, de tijdzone en de uptime van het apparaat (de tijd sinds de laatste herstart in seconden).
OutputChanged	Signaleert een verandering in de status van de logische uitvoer.
RegistrationStateChanged	Wijziging van de registratiestatus bij de SIP-proxy.
RescueStateChanged	Geeft een wijziging in de status van de reddingsmodus aan.

Adresboek

De sectie Adresboek is een van de belangrijkste onderdelen van de configuratie van het apparaat. Deze sectie dient voor het aanmaken en beheren van contacten .



Gebruikers



LET OP

Voor noodcommunicatie in de lift is het noodzakelijk om ten minste één gebruiker met een telefoonnummer en de geselecteerde modus **Bevestigingsmodus** in het adresboek te hebben.

De zoekfunctie in het menu Apparaten werkt als een full-text zoekopdracht in namen en telefoonnummers. Het zoekt alle overeenkomsten in de volledige lijst. **Apparaten zoeken** wordt gebruikt om geregistreerde apparaten te zoeken en eventueel toe te voegen aan de lijst.

Met **Gebruiker toevoegen** kunt u een nieuwe gebruiker aanmaken. Met het pictogram Gebruikersgegevens bekijken  kunt u de instellingen van de gebruiker bekijken. Met het pictogram Gebruiker verwijderen  kunt u een gebruiker uit de lijst verwijderen, waarbij alle ingevoerde gegevens worden gewist. De lijst kan worden gesorteerd op naam, telefoonnummer of bevestigingsmodus. Op één pagina van de lijst kunnen 15, 25 of 50 apparaten worden weergegeven.

Basisinformatie over de gebruiker

Elk record in de gebruikerslijst bevat de volgende gegevens:

Naam – de naam van de gebruiker op de betreffende positie in het telefoonboek. Deze parameter dient voor een eenvoudiger oriëntatie tussen de gebruikers.

Apparaattype – stel het apparaattype handmatig in of automatisch door te zoeken naar geregistreerde apparaten in de lijst met apparatenmap.

E-mail – het apparaat stuurt naar deze e-mailadressen informatie over bijvoorbeeld gemiste oproepen enzovoort. Het is mogelijk om meerdere e-mailadressen in te voeren, gescheiden door een komma of een puntkomma.

Telefoonnummers van de gebruiker

Elke gebruiker in de lijst kan maximaal 6 telefoonnummers invoeren. Het uitgaande gesprek wordt naar alle nummers tegelijk doorgestuurd. Zodra het gesprek op één telefoonnummer is verbonden (d.w.z. bevestigd), worden de oproepen naar de andere telefoonnummers beëindigd. Deze regel is van toepassing ongeacht de ingestelde bevestigingsmodus.

Telefoonnummer – het telefoonnummer van het station waarnaar het gesprek moet worden doorgeschakeld. Voor zogenaamde directe SIP-oproepen voert u het adres in de vorm “sip:[user_id@]domein[:poort]” in, bijvoorbeeld: “sip:200@192.168.22.15 ”of “sip:jméno@vasefirma”. Voor lokale oproepen en voor oproepen naar de mobiele applicatie 2N My2N voert u “device:ID_apparaat” in. Indien u achter het telefoonnummer de tekens /1 of /2 invoert, wordt voor uitgaande gesprekken expliciet SIP-account 1 of 2 gebruikt. Door /S toe te voegen, kunt u een versleuteld gesprek afdwingen, /N een onversleuteld gesprek. De keuze van account en versleuteling kan tegelijkertijd worden ingevoerd, bijvoorbeeld als /1S.

De gedetailleerde instellingen van het telefoonnummer kunnen worden uitgevoerd door op de knop  te drukken.

Telefoonnummer instellen

- **Gesprekstype** – stelt het schema in de URI van de gebelde bestemming in. Bij selectie van Geen schema ([niet gespecificeerd]) wordt de URI aangevuld met gegevens uit de SIP-accountinstellingen. Andere opties zijn directe SIP-oproepen (sip:), 2N lokale oproepen (device:), oproepen naar Crestron-apparaten (rava:), verbinding met MS Teams (msteams:) of oproepen met VMS, bijvoorbeeld AXIS Camera Station (vms:).
- **Bestemmingen** –Stel andere onderdelen van de URI van de bestemming in. Meestal bevat het nummer, IP-adres, domein, poort of apparaatidentificatie. Voer een asterisk "*" in voor gesprekken naar de VMS.
- **Voorkeurs-SIP-account** – SIP-account 1 of 2 wordt primair gebruikt voor bellen.
- **Gespreksversleuteling** – stel verplichte gespreksversleuteling of geen versleuteling in.

Bevestigingsmodus – bepaalt hoe een alarmoproep voor het betreffende nummer wordt ontvangen.

Bellen

De oproepfunctie is een basisfunctie van de **2N LiftIP 2.0** -apparaten – hiermee kunnen verbindingen worden gemaakt met andere eindapparaten in IP-netwerken. Het apparaat ondersteunt het uitgebreide SIP-protocol.

Algemene instelling

Algemene instelling

Maximale gespreksduur – stelt de maximale gespreksduur in, waarna het gesprek automatisch wordt beëindigd. Het apparaat signaleert het naderende einde van het gesprek door 10 seconden voor het einde van het gesprek een pieptoon te laten horen. Indien de maximale gespreksduur is ingesteld op 0 en SRTP niet wordt gebruikt, is het gesprek niet beperkt in tijd.

Time-out bevestiging – stel de time-out in waarbinnen het mogelijk is om een oproep te bevestigen na de oproepopzet. Wanneer de time-out verloopt, zal het apparaat het volgende nummer bellen. Als Bevestiging bij opnemen is geselecteerd, is deze parameter niet relevant.

Uitgaande gesprekken

Maximale verbindingstijd – stel de maximale time-out voor uitgaande oproepverbinding in na welke de oproepen automatisch worden beëindigd. Als de oproepen via GSM-gateways naar het GSM-netwerk worden gerouteerd, wordt aanbevolen om een waarde hoger dan 20 s in te stellen.

Overgaanduur Beperking – stelt de maximale tijd in voor het tot stand brengen van de verbinding en het bellen, waarna uitgaande gesprekken automatisch worden beëindigd. Indien gesprekken via GSM-gateways naar het GSM-netwerk worden doorgeschakeld, is het raadzaam om een waarde van meer dan 20 seconden in te stellen. De minimale waarde is 1 seconde, de maximale waarde is 600 seconden. Stel 0 in om de tijdparameter uit te schakelen.

Geavanceerde instellingen

Startpoort voor RTP – stelt de startpoort voor lokale RTP in binnen een bereik van 64 poorten die worden gebruikt voor de overdracht van audio en video. De standaardwaarde is 4900 (d.w.z. het gebruikte bereik is 4900-4963). Deze parameter is gemeenschappelijk voor beide SIP-accounts.

RTP Timeout – stel de time-out in voor het ontvangen van RTP-pakketten in de audio-stream tijdens een gesprek. Als deze limiet wordt overschreden (RTP-pakketten worden niet afgeleverd), wordt het gesprek beëindigd door de apparaat. Stel de parameter in op 0 om deze functie uit te schakelen. De parameter is gemeenschappelijk voor beide SIP-accounts.

Uitgebreide SIP-logging – sta toe dat details van SIP-telefonie worden geregistreerd in syslog (alleen voor probleemoplossing).

Lokale gesprekken

Tabblad Configuratie

Lokale oproepen inschakelen – maakt gesprekken tussen 2N-toestellen in het lokale netwerk mogelijk. Indien deze functie wordt uitgeschakeld, kunnen andere toestellen in het netwerk dit toestel niet vinden, d.w.z. ze kunnen dit toestel niet bellen in het formaat device:ID_toestel.

Netwerkidentificatie

Apparaat-ID – stelt de identificatie van het apparaat in die wordt weergegeven in de lijst met lokale apparaten op alle 2N-apparaten in hetzelfde lokale netwerk. Door het telefoonnummer van de gebruiker in deze apparaten in te stellen op “device:ID_apparaat” kan het gesprek naar dit apparaat worden doorgeschakeld.

Testoproep – toon een dialoogvenster waarmee je een testoproep kunt maken naar een geselecteerd telefoonnummer, zie hieronder.

Aansluiting op units in de vestibules

Toegangssleutel 1 en 2 – stelt de toegangssleutel in tussen de cabine-unit (2N-communicator) en de unit in de vestibule (**2N Sentrico Cabin**). Indien de toegangssleutel leeg is of niet overeenkomt met de sleutel van het gekoppelde apparaat, kunnen de apparaten niet met elkaar communiceren.

LAN-apparaten

Aantal LAN-apparaten – geeft het aantal lokale apparaten in het netwerk weer.

Toon LAN-apparaatlijst – geeft een gedetailleerde lijst weer van lokale apparaten in het netwerk.

Tabblad Video

LAN-apparaten

Video preview toestaan – schakel multicast uitzending van videovoorbeelden in.

Multicastgroep – stelt het multicastadres in waarnaar de videostream van **2N LiftIP 2.0** zal worden verzonden. U kunt kiezen uit 8 vooraf ingestelde adressen of een modus instellen waarbij de intercom automatisch een adres selecteert.

-modus voor lage bandbreedte – verlaagt de kwaliteit van de videovoorvertoning om bandbreedte te besparen.

Tabblad Audio

DTMF verzenden

RTP (RFC-2833) – schakel DTMF-verzending via RTP in volgens RFC-2833.

SIP INFO (RFC-2976) – schakel DTMF-verzending via SIP INFO-berichten in volgens RFC-2976.

DTMF ontvangen

RTP (RFC-2833) – schakel DTMF-ontvangst via RTP in volgens RFC-2833.

SIP INFO (RFC-2976) - schakel DTMF-ontvangst via SIP INFO-berichten in volgens RFC-2976.

Overdrachtskwaliteitsinstellingen

Jittercompensatie – stel de buffercapaciteit in voor jittercompensatie bij audiopakkettransmissies. Een hogere capaciteit verbetert de weerstand tegen transmissie ten koste van een grotere geluidsvertraging.

SIP

Met het apparaat **2N LiftIP 2.0** kunnen twee onafhankelijke SIP-accounts worden geconfigureerd. Het apparaat kan zo parallel worden geregistreerd onder twee telefoonnummers, bij twee verschillende SIP-centrales, enz. Wat inkomende gesprekken betreft, zijn beide SIP-accounts gelijkwaardig. Uitgaande gesprekken worden voornamelijk uitgevoerd via SIP-account 1. Indien SIP-account 1 niet is geregistreerd (bijvoorbeeld

vanwege een storing in de SIP-telefooncentrale), wordt automatisch SIP-account 2 gebruikt voor uitgaande gesprekken. Voor telefoonnummers in het telefoonboek kan expliciet worden aangegeven welk account moet worden gebruikt voor uitgaande gesprekken (bijvoorbeeld 2568/1 – bellen naar nummer 2568 met account 1, sip:1234@192.168.1.1/2 bellen naar sip uri met account 2).

Tabblad Configuratie

Schakel SIP-account in – maakt het gebruik van een SIP-account voor bellen mogelijk. Indien het account niet is ingeschakeld, kunnen er geen uitgaande gesprekken worden gevoerd of inkomende gesprekken worden ontvangen.

Apparaatidentiteit

Weergegeven naam –stel de naam in die wordt weergegeven als CLIP op het telefoontoestel van de gebelde partij.

Telefoonnummer (ID) – stelt het eigen telefoonnummer van het apparaat in (of een andere unieke ID bestaande uit letters en cijfers). Dit nummer identificeert samen met de domeinnaam het apparaat op unieke wijze bij oproepen en registratie.

Domein – stelt het domeinnaam van de dienst in waarvoor het apparaat is geregistreerd. Dit komt doorgaans overeen met het adres van de SIP-Proxy of Registrar.

Testoproep – toon een dialoogvenster waarmee je een testoproep kunt maken naar een geselecteerd telefoonnummer, zie hieronder.

Authenticatie

Authenticatie-ID – alternatieve gebruikers-ID die wordt gebruikt bij het authenticeren van het apparaat.

Wachtwoord – voer het wachtwoord in voor verificatie. Deze parameter wordt toegepast als uw PBX verificatie vereist.

SIP-proxy

Proxy-adres - IP-adres of domeinnaam van de SIP-proxy.

Proxypoort - stelt de SIP-proxypoort in (meestal 5060).

Adres van de eerste reserveproxy – backup SIP-proxy IP-adres of domeinnaam. Het adres wordt gebruikt als de hoofdproxy niet reageert op verzoeken. Als de domeinnaam is ingesteld en het poortnummer van de backup SIP-proxy hier niet is ingevuld, wordt het resulterende backup SIP-proxy IP-adres ingesteld op basis van de verkregen NAPTR- en SRV-recordgegevens van de DNS voor de opgegeven naam. Als de DNS geen dergelijke gegevens kan verstrekken of als het poortnummer van de backup SIP-proxy is ingesteld, wordt het adres van record A gebruikt voor de opgegeven naam.

Poort van de eerste reserveproxy - stel de poort van de backup SIP-proxy in. Als de parameter leeg is of op 0 is ingesteld, probeert het apparaat het poortnummer in te stellen op basis van de verkregen NAPTR- en SRV-recordgegevens van de DNS. Als de DNS geen dergelijke records kan verstrekken, wordt het standaard poortnummer ingesteld op basis van de transportlaag (5060 voor UDP en TCP, 5061 voor TLS).

Adres van de tweede reserveproxy - backup SIP-proxy IP-adres of domeinnaam. Het adres wordt gebruikt als de hoofdproxy niet reageert op verzoeken. Als de domeinnaam is ingesteld en het poortnummer van de backup SIP-proxy hier niet is ingevuld, wordt het resulterende backup SIP-proxy IP-adres ingesteld op basis van de verkregen NAPTR- en SRV-recordgegevens van de DNS voor de opgegeven naam. Als de DNS geen dergelijke gegevens kan verstrekken of als het poortnummer van de backup SIP-proxy is ingesteld, wordt het adres van record A gebruikt voor de opgegeven naam.

Poort van de tweede reserveproxy - stel de poort van de backup SIP-proxy in. Als de parameter leeg is of op 0 is ingesteld, probeert het apparaat het poortnummer in te stellen op basis van de verkregen NAPTR- en SRV-recordgegevens van de DNS. Als de DNS geen dergelijke records kan verstrekken, wordt

het standaard poortnummer ingesteld op basis van de transportlaag (5060 voor UDP en TCP, 5061 voor TLS).

SIP-register

Registratie inschakelen - schakelt de apparaatregistratie voor de geconfigureerde SIP-registrar in.

Registrar-adres - IP-adres of domeinnaam van de SIP-registrar.

Registrar port - stelt de SIP-registrarpoort in (meestal 5060).

Backup Registrar Address - backup SIP Registrar IP-adres of domeinnaam. Het adres wordt gebruikt als de hoofdregistrar niet op verzoeken reageert.

Backup Registrar Port - stelt de poort van de backup SIP-registrar in (meestal 5060).

Registratie vervalt - definieer de vervaldatum van de registratie, die van invloed is op de belasting van het netwerk en de SIP-registrar door periodiek verzonden registratievereisten. De SIP-registrar kan de vervallimiet wijzigen zonder u hiervan op de hoogte te stellen.

Registratiestatus - geeft de huidige registratiestatus weer (Niet geregistreerd, Registreren..., Geregistreerd, Registratie wordt afgesloten...).

Reden voor mislukking - geeft de reden weer waarom de laatste registratiepoging mislukt is - geeft de laatste foutreactie van de registrar weer, bijv. 404 Niet Gevonden.

Geavanceerde instellingen

Transport Protocol for SIP - stelt het protocol in dat gebruikt wordt voor SIP-communicatie. U kunt kiezen tussen UDP (standaard), TCP en TLS.

Laagste toegestane TLS-versie – stel de laagste TLS-versie in die wordt geaccepteerd voor serverregistratie en verbindingen.

SIPS URI-schema afdwingen - Het SPS URI-schema wordt afgedwongen als de parameter is ingeschakeld (**sips** wordt gebruikt in uitgaande berichten en inkomende berichten moeten **sips** bevatten).

Servercertificaat verifiëren - verifieert het openbare certificaat van de SIP-server aan de hand van de CA-certificaten die op het apparaat zijn geladen.

Clientcertificaat – specificeer het clientcertificaat en de privésleutel die worden gebruikt om de autoriteit van de intercom te controleren om met de SIP-server te communiceren.

Lokale poort voor SIP - stelt de lokale poort in die het apparaat gebruikt voor SIP-signalering. Als u deze parameter wijzigt, wordt dit pas weergegeven nadat het apparaat opnieuw is opgestart. Als de parameter leeg wordt gelaten, wordt de standaardwaarde gebruikt:

Standaardwaarden van lokale poorten voor SIP

SIP	UDP en TCP	TLS
SIP 1	5060	5061
SIP 2	5062	5063
SIP 3	5064	5065

SIP	UDP en TCP	TLS
SIP 4	5066	5067

PRACK ingeschakeld – schakel de PRACK-methode in voor betrouwbare bevestiging van SIP-berichten met codes 101-199.

REFER ingeschakeld - schakelt doorschakelen met de REFER-methode in.

KeepAlive-pakketten verzenden - stelt in of het apparaat periodiek STUN/CRLF-pakketten naar de registrar en ook SIP OPTIONS moet verzenden tijdens oproepen om een reeds tot stand gebrachte verbinding actief te houden.

IP-adresfilter inschakelen - schakel het blokkeren van het ontvangen van SIP-pakketten in vanaf adressen anders dan de SIP-proxy en SIP-register. Het primaire doel van de functie is het verbeteren van de communicatiebeveiliging en het elimineren van ongeautoriseerde telefoongesprekken.

Alleen gecodeerde oproepen ontvangen (SRTP) - stel in dat alleen SRTP-versleutelde gesprekken op dit account worden ontvangen. Ongecodeerde gesprekken worden afgewezen. Tegelijkertijd wordt TLS aanbevolen als het SIP-transportprotocol voor een hogere beveiliging.

Versleutelde uitgaande gesprekken (SRTP) - stel in dat uitgaande gesprekken SRTP-versleuteld worden op dit account. Tegelijkertijd wordt TLS aanbevolen als het SIP-transportprotocol voor een hogere beveiliging.

MKI gebruiken in SRTP-pakketten - schakelt het gebruik van de Master Key Identifier (MKI) in, die de peer nodig heeft om de hoofdsleutel te identificeren bij het roteren van meerdere sleutels in SRTP-pakketten.

Inkomende vroege media niet afspelen - schakel het afspelen van de inkomende audiostroom van een PBX of ander apparaat vóór het beantwoorden van het gesprek uit (vroege media). In plaats daarvan wordt een standaard lokale beltoon afgespeeld.

QoS DSCP-waarde - stelt de prioriteit van SIP-pakketten in het netwerk in. De ingestelde waarde wordt verzonden in het TOS-veld (Type of Service) in de kop van het IP-pakket. De waarde wordt ingevoerd als een decimaal getal. Als u deze parameter wijzigt, wordt dit weergegeven nadat het apparaat opnieuw is opgestart.

Enable STUN - schakelt STUN-functionaliteit voor de SIP-account in. Het adres en de poorten die van de geconfigureerde STUN-server worden verkregen, zullen in SIP-headers en SDP-mediaonderhandeling worden gebruikt.

STUN-serveradres - stelt het IP-adres in van de STUN-server die voor deze SIP-account zal worden gebruikt.

STUN-serverpoort - stelt de STUN-serverpoort in die moet worden gebruikt voor deze SIP-account.

Extern IP-adres - stelt het openbare IP-adres of de naam in van de router waarmee het apparaat verbonden is. Als het IP-adres van het apparaat openbaar is, laat u dit veld leeg.

Compatibiliteit met Broadsoft-apparaten - stel de compatibiliteitsmodus voor Broadsoft PBX in. Als de intercom een re-invite ontvangt van een PBX in deze modus, antwoordt deze door de laatste verzonden SDP te herhalen met momenteel gebruikte codecs in plaats van een volledig aanbod te sturen.

Rotatie SRV-records - schakel rotatie van SRV-records in voor SIP-proxy en register. Dit is een alternatieve methode om over te schakelen naar back-upservers in geval van een storing of onbeschikbaarheid van de hoofdserver.

Video tab

Video Codecs

Hiermee kunt u het gebruik van individuele videocodecs die worden aangeboden bij het tot stand brengen van een verbinding toestaan of weigeren en hun prioriteit instellen.

Overdrachtskwaliteitsinstellingen

QoS DSCP waarde - stel de prioriteit van de video RTP-pakketten in het netwerk in. De ingestelde waarde wordt verzonden in het TOS (Type of Service) veld in de IP-pakketheader.

Maximale pakketgrootte –stel de grootte in voor de video RTP-pakketten die verstuurd moeten worden.

Uitgebreide Codec-instellingen

Ingeschakeld - schakel de packetization-modus in en stel het payloadtype in voor elke codec. Het payloadtype kan automatisch worden geselecteerd als het niet handmatig ingesteld kan worden.

SDP Payload Type - stel het payloadtype in voor videocodec H.264 (packetization-modus 1). Stel een waarde in van 96 tot 127, of 0 om deze codecoptie uit te schakelen.

Tabblad Audio

Audiocodecs

In dit blok is het mogelijk om het gebruik van individuele audiocodecs die bij het tot stand brengen van de verbinding worden aangeboden, in of uit te schakelen en hun prioriteit in te stellen.

DTMF verzenden

Dit blok dient voor het instellen van de wijze waarop DTMF-tekens vanaf het apparaat worden verzonden. Controleer voor een correcte werking de mogelijkheden en instellingen voor DTMF-ontvangst door de andere partij.

Zendmodus - bepaal of het mogelijk zal zijn om DTMF tijdens een oproep te verzenden door 0 tot 9, * en # op het numerieke toetsenblok van het apparaat drukt. Zenden kan alleen worden ingesteld bij inkomende/uitgaande/alle oproepen.

In-Band (Audio) – schakel klassiek DTMF dual-tone verzenden in in het audiofrequentiebereik.

RTP (RFC-2833) – schakel DTMF-verzending via RTP in volgens RFC-2833.

SIP INFO (RFC-2976) – schakel DTMF-verzending via SIP INFO-berichten in volgens RFC-2976.

DTMF ontvangen

Dit blok dient voor het instellen van de ontvangst van DTMF-tekens van de intercom. Controleer voor een correcte werking de mogelijkheden en instellingen voor het verzenden van DTMF door de andere partij.

In-Band (Audio) – schakel klassieke DTMF dual-tone-ontvangst in in het audiofrequentiebereik.

RTP (RFC-2833) – schakel DTMF-ontvangst via RTP in volgens RFC-2833.

SIP INFO (RFC-2976) - schakel DTMF-ontvangst via SIP INFO-berichten in volgens RFC-2976.

Overdrachtskwaliteitsinstellingen

QoS DSCP waarde - stel de prioriteit van de audio RTP-pakketten in het netwerk in. De ingestelde waarde wordt verzonden in het TOS (Type of Service) veld in de IP-pakketheader.

Jittercompensatie – stel de buffercapaciteit in voor jittercompensatie bij audiopakkettransmissies. Een hogere capaciteit verbetert de weerstand tegen transmissie ten koste van een grotere geluidsvertraging.

Alarmoproep

Tabblad Alarmoproep

Standaardinstellingen

Indruktijd voor activering - stelt de minimale tijd in milliseconden in voor het indrukken van de ALARM1-knop om een alarmoproep te initiëren. In overeenstemming met de huidige EU-normen mag de maximale waarde niet meer dan 3000 ms zijn. Het aanbevolen bereik is 2000-3000 ms.

Vertraagde oproep - stel in dat de alarmoproep vertraagd wordt (het geluidsbericht voor het tot stand brengen van de oproep wordt afgespeeld in de liftcabine tijdens de vertraging).

Call Delay - stelt de vertraging van de alarmoproep in seconden in (tijdens de vertraging wordt er een audioboodschap in de cabine afgespeeld, net zoals bij het opzetten van de oproep). Stel deze parameter niet in op een waarde die lager is dan de parameter **Press Length to Activate** in het blok **Test Alarm**. Volgens de huidige EU-normen moet de functie op meer dan 0 s worden ingesteld.

Testalarm



OPMERKING

Volgens de geldende EU-normen moet deze functie worden toegestaan.

Inschakelen – maak het mogelijk om met een lange druk op de ALARM1-knop een testalarmoproep te starten.

Druk lengte voor activering - stelt de tijd in seconden in die nodig is om op de ALARM1-toets te drukken om een testalarmoproep te activeren. De waarde mag niet hoger zijn dan de waarde van de parameter **Uitgestelde oproep**. De waarde moet worden ingesteld op 30 s in overeenstemming met de geldende EU-normen.

Bestemmingen

Met het blok Destination (Bestemming) kunt u de gebruiker selecteren naar wie de verbinding wordt doorgestuurd tijdens een alarmoproep.

Aantal herhalingen - stelt het aantal herhalingscycli in voor het geval de oproep niet bevestigd/beantwoord wordt. Het standaard aantal herhalingspogingen is 3, er kunnen maximaal 9 herhalingspogingen worden ingesteld. Als het ingestelde aantal belcycli is voltooid en de oproep niet wordt aangenomen, wordt de oproep automatisch beëindigd.

ALARM testoproep - hiermee kunt u een testalarmoproep starten.

Tabblad Alarmoproep 2

Bestemmingen

Met het blok Destination (Bestemming) kunt u de gebruiker selecteren naar wie de verbinding wordt doorgestuurd tijdens een alarmoproep.

Aantal herhalingen - stelt het aantal herhalingscycli in voor het geval de oproep niet bevestigd/beantwoord wordt. Het standaard aantal herhalingspogingen is 3, er kunnen maximaal 9 herhalingspogingen worden ingesteld. Als het ingestelde aantal belcycli is voltooid en de oproep niet wordt aangenomen, wordt de oproep automatisch beëindigd.

ALARM2 testoproep - hiermee kunt u een testalarmoproep 2 starten.

Controleoproep

Het controlegesprek dient voor het automatisch tot stand brengen van een controlegesprek, dat tot doel heeft de correcte werking van **2N LiftIP 2.0** te controleren. Deze functie simuleert een inkomend gesprek.



OPMERKING

Volgens de geldende EU-normen moet deze functie worden toegestaan.

Controleren van oproep toegestaan – schakel het controleren van oproepen in.

Standaardinstellingen



OPMERKING

Volgens de geldende EU-normen moet de controleoproep minimaal eens in de drie dagen plaatsvinden.

Periode - de controleoproep wordt altijd eenmaal herhaald na het ingestelde aantal dagen. De eerste controleoproep wordt gedaan op een willekeurig gekozen tijdstip binnen de eerste 24 uur na het opstarten van het apparaat.

Volgende oproep - geeft de tijd van de volgende regelmatige controleoproep aan.

Bestemmingen

Met het blok Destination (Bestemming) kunt u de gebruiker selecteren naar wie de verbinding wordt doorgestuurd tijdens een controleoproep.

Aantal herhalingen - stelt het aantal herhalingscycli in voor het geval de oproep niet bevestigd/beantwoord wordt. Het standaard aantal herhalingspogingen is 3, er kunnen maximaal 9 herhalingspogingen worden ingesteld. Als het ingestelde aantal belcycli is voltooid en de oproep niet wordt aangenomen, wordt de oproep automatisch beëindigd.

Test check call - hiermee kunt u een test check call uitvoeren.

Operationele Oproep

Bestemmingen

Met het blok Bestemming kunt u de gebruiker selecteren naar wie de verbinding wordt doorgeschakeld bij een zakelijk gesprek.

Een operationeel gesprek wordt gebruikt om automatisch een operationeel gesprek tot stand te brengen wanneer een van de vooraf ingestelde gebeurtenissen zich voordoet. In dit gedeelte wordt de bestemming ingesteld waarnaar het operationele gesprek zal worden doorgeschakeld. Het samenstellen van de oproep zelf wordt ingesteld met behulp van automatisering, zie [Automatisering \(p. 59\)](#). De operationele oproep activeert de actie (action) StartLiftCall met de parameter CallType = operational. De actie wordt gestart wanneer de gebeurtenis (event) plaatsvindt waaraan de actie is gekoppeld:

- **RescueTerminated** voor het samenstellen van een operationele oproep bij beëindiging van de reddingsmodus.

- **ErrorStateChanged** voor het samenstellen van een operationele oproep bij een storing/reparatie van een knop of bij een storing/reparatie van audio. Het type wijziging van de foutstatus wordt bepaald door de parameters van deze gebeurtenis (event).

1-2 – selecteer een gebruiker waarnaar de verbinding moet worden doorgestuurd.

Aantal herhalingen - stelt het aantal herhalingscycli in voor het geval de oproep niet bevestigd/beantwoord wordt. Het standaard aantal herhalingspogingen is 3, er kunnen maximaal 9 herhalingspogingen worden ingesteld. Als het ingestelde aantal belcycli is voltooid en de oproep niet wordt aangenomen, wordt de oproep automatisch beëindigd.

Diensten

Lift

Algemene instelling

Lift-ID – stel de lift-/communiqueerder-ID in die moet worden verzonden of gelezen bij oproepen. Het identificatienummer moet uit maximaal 16 cijfers bestaan.

Reddingsmodus

De reddingsmodus wordt geactiveerd bij het verbinden van een alarmoproep (noodoproep). Wanneer de modus wordt geactiveerd, moet ook de wijze van beëindiging worden ingesteld.



OPMERKING

Voor de EU-versie: In sectie **Services > Lift > Reddingsmodus** schakelt u Reddingsmodus in. **Deze stap is noodzakelijk om te voldoen aan de EU-wetgeving.** Na activering van het apparaat kunt u de reddingsmodus activeren, waarin meerdere alarmoproepen mogelijk zijn. Dit maakt het mogelijk om in Elevator Center meerdere alarmoproepen binnen één reddingsmodus weer te geven en terug te keren naar de chatgesprekken.

Voor de Amerikaanse versie: In sectie **Services > Lift > Rescue Mode** mag Rescue Mode niet zijn ingeschakeld. **Deze stap is noodzakelijk om te voldoen aan de Amerikaanse wetgeving.** Elk alarmoproep wordt in Elevator Center als een nieuw record geregistreerd.

Rescue Mode inschakelen - rescue Mode inschakelen (de ingeschakelde Rescue Mode vereist minstens één type Rescue Mode-einde).

Exit by ALARM2 button - stelt in of de vrijgavemodus kan worden verlaten door op de ALARM2 knop te drukken.

Exit by entering the password - stelt in of het verlaten van de vrijgavemodus wordt bevestigd door een wachtwoord (het wachtwoord wordt als DTMF naar het apparaat verzonden tijdens de oproep). Het invoeren van een wachtwoord om de vrijgavemodus te verlaten heeft geen effect als er een alarmoproep bezig is.

Wachtwoord - stelt het wachtwoord in om de vrijgavemodus te verlaten. Het wachtwoord wordt als DTMF naar het apparaat verzonden in de oproep en kan alleen uit cijfers bestaan (maximale lengte 16). Het wachtwoord wordt in de DTMF ingevoerd in het formaat “*wachtwoord*”. Als het wachtwoord bijvoorbeeld 12345 is, moet u in de oproep “*12345*” invoeren.

Cabinebewaking

Bewakingsmodus - stelt de bewakingsmodus van het apparaat in. Dit verandert het gedrag van de microfoon (dempen) en de indicatie van de bewakingsmodus door het apparaat (het apparaat geeft aan dat audio en video van de cabine om privacyredenen niet beschikbaar zijn). Bewaking kan zijn:

Inschakelen na alarmoproep op - stelt in hoe lang de microfoon uitgeschakeld blijft en het apparaat aangeeft dat bewaking niet is ingeschakeld (audio en video van de cabine zijn om privacyredenen niet beschikbaar) na een alarmoproep. Dit is alleen van toepassing als **Monitoring Mode** is ingesteld op "Enabled after alarm call".

E-mail

SMTP-tabblad

SMTP-service toegestaan – staat het verzenden van e-mails vanaf het apparaat toe of blokkeert dit.

SMTP-serverinstellingen

Serveradres – stel het adres in van de SMTP-server waarnaar e-mails moeten worden verzonden.

Server port - stelt de SMTP-serverpoort in. De standaardwaarde is 25, de wijziging is alleen geschikt in het geval van niet-standaard SMTP-serverinstellingen.

Beveiligingstype – selecteert het beveiligingstype voor communicatie met de SMTP-server.

Inloggen bij SMTP-server

Gebruikersnaam - geeft een geldige naam om in te loggen op de server als de SMTP-server autorisatie vereist. Anders kan het veld leeg zijn.

Wachtwoord – voer het geldige wachtwoord in om in te loggen op de server, indien de SMTP-server autorisatie vereist. Anders kan het veld leeg blijven.

Clientcertificaat – specificeer het clientcertificaat en de privésleutel die worden gebruikt voor het versleutelen van de communicatie tussen het apparaat en de SMTP-server te coderen.

Algemene e-mailinstellingen

Afzenderadres – geeft het standaardadres aan voor alle verzonden e-mails.

Geavanceerde instellingen

Afleveren binnen - stel de tijdslimiet in voor het afleveren van een e-mail aan een niet-bereikbare SMTP-server.

Automatisering

2N-apparaten bieden zeer flexibele instellingsmogelijkheden voor uiteenlopende gebruikersbehoeften. Er zijn situaties waarin de gebruikelijke instellingsmogelijkheden (bijvoorbeeld het instellen van schakelaars of oproepen) niet voldoende zijn. Voor deze gevallen bieden 2N-apparaten een speciaal programmeerbaar automatiseringsinterface. Automatisering wordt doorgaans toegepast in applicaties die een complexere koppeling met systemen van derden vereisen.

Om de automatiseringsinterface te openen, klikt u op  voor de functie die u wilt maken of wijzigen.



TIP

Een gedetailleerde beschrijving van de functie en configuratie van Automatisering is beschikbaar in de handleiding Automatisering van [Automation](#).



OPMERKING

De automatiseringsfunctie is uitsluitend beschikbaar met een Gold-licentie.

HTTP API

HTTP API is een applicatie-interface voor het bedienen van geselecteerde functies van het apparaat via het HTTP-protocol. Deze interface maakt het mogelijk om 2N-apparaten eenvoudig te integreren met producten van derden, zoals domoticasystemen, beveiligings- en bewakingsystemen voor gebouwen, enzovoort.

Tabblad Diensten

HTTP API Diensten

De HTTP API is op basis van functionaliteit onderverdeeld in de volgende diensten:

- **Systeem-API** – maakt het mogelijk om de configuratie te wijzigen, de status op te vragen en het apparaat te upgraden.
- **I/O API** – maakt het mogelijk om de logische in- en uitgangen van apparaten te besturen en te monitoren.
- **Audio API** – maakt het mogelijk om het afspelen van geluiden te regelen en de microfoon van het apparaat te monitoren.
- **E-mail API** – maakt het mogelijk om vanuit het apparaat e-mails te verzenden.
- **Phone/Call API** – maakt het mogelijk om inkomende en uitgaande gesprekken te beheren en te volgen.
- **Logging API** – maakt het mogelijk om geregistreerde gebeurtenissen van het apparaat uit te lezen.
- **Automation API** – maakt het mogelijk om beveiligde/onbeveiligde communicatie en autorisatievereisten in te stellen.
- **Elevator API** – zorgt voor de verbinding **Sentrio Lobby** met de noodliftcommunicator.

Voor elke dienst kan een transportprotocol (HTTP=TCP of HTTPS=TLS) en een authenticatiemethode (geen, Basic of Digest) worden ingesteld. In de HTTP API-configuratie kunnen maximaal vijf gebruikersaccounts (met een eigen naam en wachtwoord) worden aangemaakt, met de mogelijkheid om de toegang tot afzonderlijke diensten en functies gedetailleerd te beheren.

Voor elke dienst kan de vereiste authenticatiemethode voor verzoeken die naar het apparaat worden verzonden, worden ingesteld. Als de authenticatie niet wordt uitgevoerd, wordt het verzoek afgewezen. Verzoeken worden geauthenticeerd met behulp van het standaardauthenticatieprotocol dat wordt beschreven in RFC-2617. Er kan worden gekozen uit de volgende drie authenticatiemethoden:

- **Geen** - service vereist geen verificatie. In dit geval is de service volledig onbeveiligd op het lokale netwerk.
- **Basic** - de service vereist Basic authenticatie volgens RFC-2617. De service vereist in dit geval een wachtwoord, maar het wordt in een open formaat verzonden. Wij raden aan om deze optie indien mogelijk te combineren met het HTTPS-protocol.
- **Digest** - de service vereist Digest-authenticatie volgens RFC-2617. Dit is de standaard en veiligste van de bovenstaande methoden.

Tabblad Account 1–5

Met het 2N-apparaat kunnen maximaal vijf gebruikersaccounts worden beheerd die zijn bedoeld voor toegang tot HTTP API-services. Het gebruikersaccount omvat de gebruikersnaam en het wachtwoord van de gebruiker en een tabel met de toegangsrechten van de gebruiker voor afzonderlijke HTTP API-services.

Account ingeschakeld - schakelt de gebruikersaccount in.

Gebruikersinstellingen

Gebruikersnaam - hiermee kunt u een gebruikersnaam opgeven voor verificatie naar de HTTP API.

Wachtwoord - voer het wachtwoord in voor de HTTP API-authenticatie.

Gebruikersrechten

Met behulp van de tabel met toegangsrechten kunnen de privileges van het gebruikersaccount voor afzonderlijke diensten worden beheerd.

Integratie

MS Teams-tabblad

Integratie met Microsoft Teams zorgt voor gesprekken tussen het 2N-apparaat en het account in Microsoft Teams. Om het apparaat met Microsoft Teams te verbinden, moet eerst de SIP-gateway van de Microsoft Teams-installatie worden geconfigureerd. De procedure wordt beschreven in [FAQ](#) (Engels) of in de MS Teams-documentatie. Nadat u het adres van de configuratieserver in de configuratie van het 2N-apparaat hebt ingevoerd, vindt de koppeling (onboarding) plaats. Na de onboarding kunt u zich in de webconfiguratie-interface aanmelden bij uw Microsoft Teams-account.

Voor Microsoft Teams ingeschakeld - schakelt de MS Teams-integratieservice in

Dienst

Status - toont de huidige status van het onboarding- en aanmeldproces.

- “Uitgeschakeld” - de functie is uitgeschakeld.
- “Opstarten” - Het apparaat verkrijgt/verkeert een gemeenschappelijke onboardingconfiguratie of een individuele onboardingconfiguratie (voordat u zich aanmeldt).
- “Boot mislukt” - Het apparaat kon geen gemeenschappelijke of individuele onboardingconfiguratie verkrijgen of kon zich niet registreren bij de SIP onboarding server.
- “Offline” - geen antwoord van de server.
- “Online” - het apparaat is met succes geregistreerd op de SIP-eindpuntserver.
- “Registratie mislukt” - het apparaat heeft zich niet kunnen registreren bij de SIP-eindpuntserver.
- “License required” - het apparaat heeft niet de juiste licentie voor deze functie.

Telefoonnummer - toont het telefoonnummer (ID) dat het apparaat van de MS Teams server heeft ontvangen.

Testoproep – toon een dialoogvenster waarmee je een testoproep kunt maken naar een geselecteerd telefoonnummer.

Configuratieserver instellen

Adres ophalingsmodus - selecteer of het MS Teams onboarding-serveradres handmatig moet worden ingevoerd of dat automatisch een waarde van de DHCP-server met behulp van Optie 66/150 moet worden gebruikt.

Serveradres - hiermee kunt u handmatig het adres van de MS Teams onboarding server invoeren.

DHCP (Optie 66/150) adres –controleer het serveradres dat is opgehaald via Optie 66 of Optie 150 van DHCP.

Configuratie-updateschema

Bij opstarten – schakel controle en, indien mogelijk, uitvoering van updates in bij elke start van het apparaat.

Updateperiode - stel de periode in waarin updates worden uitgevoerd. Updates kunnen op uurbasis, dagelijks, wekelijks en maandelijks worden uitgevoerd.

Update tijd - hiermee kunt u de tijd in HH:MM formaat instellen wanneer de update periodiek moet worden uitgevoerd. Deze parameter wordt niet gebruikt als het update-interval is ingesteld op minder dan 1 dag. De tijd wordt ingesteld in UTC. Controleer de waarde Next Update Time (Volgende update tijd) om de werkelijke tijd te zien waarvoor de update is gepland.

Tabblad Zoekdienst

Instellingen

Integratieserveradres - stelt de URL van de Device Discovery Service in. Het apparaat stuurt HTTP-verzoeken met basisgegevens bij het opstarten, wanneer het IP-adres verandert en periodiek (indien geconfigureerd). Als het veld leeg is, worden er geen verzoeken verzonden.



OPMERKING

De verzonden JSON-aanvraag bevat de volgende informatie over het apparaat: MacAddress, Dhcp, IpAddress, NetMask, Gateway, SwVersion, SerialNumber, Variant, VariantId, Description, ProductName, CameraResolution (max.), HttpPort, HttpsPort.

Servercertificaat verifiëren - Schakelt certificaatverificatie van de ondervragingsserver in, zodat Discovery-aanvragen naar een vertrouwde server worden gestuurd.

Clientcertificaat - selecteert welke van de geüploade certificaten gebruikt zal worden voor versleutelde communicatie met de integratieserver.

Periodiek Discovery-verzoeken verzenden - schakelt het verzenden van HTTP-verzoeken voor Discovery in.

Ophaalperiode - stelt de periode in van het verzenden van HTTP-verzoeken naar de geconfigureerde URL in seconden.

Integratiestatus - geeft de integratiestatus weer op basis van het antwoord van de server.

Details - geeft de details in het antwoord van de server weer.

Gebruikersgeluiden

2N LiftIP 2.0 geeft verschillende bedrijfsomstandigheden aan door middel van toonreeksen. Als de standaard signaaltonen niet aan uw eisen voldoen, kunt u ze aanpassen.

Tabblad Geluiden toewijzen

Taal 1–3 – selecteer de derde taal voor de geluidsboodschappen. Indien er voor een bepaalde gebeurtenis een bestand is toegewezen waarvoor een vertaling beschikbaar is, wordt het bericht in de geselecteerde taal afgespeeld. Indien er geen vertaling beschikbaar is, wordt het in het Engels of als taalneutraal geluid afgespeeld.

Geluiden toewijzen

- “Verbinding tot stand brengen” – stel een geluidsboodschap in die in de cabine wordt afgespeeld terwijl de alarmoproep tot stand wordt gebracht.
- “Alarmoproep” – stel een geluidsboodschap in die in de oproep wordt afgespeeld wanneer de alarmoproep tot stand is gebracht.
- “Control call” – stel een geluidsboodschap in die in de oproep wordt afgespeeld wanneer de controle van de oproep is tot stand gebracht.
- “Oproepverlenging” – stel een geluidsboodschap in die in de oproep wordt afgespeeld wanneer de oproep bijna ten einde is.
- “Verbinding verbroken” - stel een geluidsboodschap in die in de oproep en de cabine (indien relevant voor het betreffende type oproep) wordt afgespeeld als de actieve oproep moet worden onderbroken.
- “Oproep Beëindigd” - stel een geluidsboodschap in die in de cabine wordt afgespeeld wanneer de oproep is beëindigd.

- “Redding Beëindigd” - stel een geluidsboodschap in die in de oproep en de cabine wordt afgespeeld wanneer de reddingsmodus is beëindigd (alleen relevant als de reddingsmodus is ingeschakeld).

Tabblad Geluiden opnemen

Er kunnen maximaal 10 geluidsbestanden met een maximale lengte van 60 seconden aan het apparaat worden toegevoegd. Voor een betere overzichtelijkheid is het mogelijk om aan elk opgenomen geluid een eigen naam toe te kennen.

Procedure voor het toevoegen van geluiden

1. U kunt het geluidsbestand naar het apparaat uploaden door op de knop  te drukken.
2. Selecteer in het dialoogvenster een bestand dat op uw computer is opgeslagen en druk op **Upload**.
3. Met de knop  kunt u het audiobestand rechtstreeks opnemen met de microfoon op uw PC.
4. U kunt het bestand verwijderen met de knop . U kunt het opgenomen audiobestand (lokaal op uw computer) afspelen met de knop .

Web Server

2N LiftIP 2.0 kan worden geconfigureerd met een gewone browser die toegang heeft tot de webserver die in het apparaat is geïntegreerd. Het beveiligde HTTPS-protocol wordt gebruikt voor de communicatie tussen de browser en het apparaat.

Standaardinstellingen

Apparaatnaam - stelt de apparaatnaam in die wordt weergegeven in de rechterbovenhoek van de webinterface, in het aanmeldingsvenster en mogelijk in andere toepassingen (2N Network Scanner enz.).

Taal webinterface - stelt de standaardtaal in na het inloggen op de interface voor webconfiguratie. U kunt de taal van de webconfiguratie-interface op elk moment tijdelijk wijzigen met de knoppen in de bovenste balk van de pagina.

Wachtwoord - stelt het wachtwoord in om in te loggen op het apparaat. Het wachtwoord kan worden gewijzigd door op het potloodpictogram  te klikken. Het wachtwoord moet minstens 8 tekens bevatten, waaronder een kleine letter van het alfabet, een hoofdletter van het alfabet en minstens één cijfer.

Grillige instellingen

HTTP-poort - stelt de communicatiepoort van de webserver in voor communicatie via het onbeveiligde HTTP-protocol. De poortwijziging wordt pas van kracht nadat het apparaat opnieuw is opgestart.

HTTPS-poort - stelt de communicatiepoort van de webserver in voor communicatie via het beveiligde HTTPS-protocol. De poortwijziging wordt pas van kracht nadat het apparaat opnieuw is opgestart.

Laagste TLS-versie toegestaan - Specificeert de laagste TLS-versie die wordt toegestaan om verbinding te maken met het apparaat.

HTTPS Servercertificaat - stel het servercertificaat en de privésleutel in die worden gebruikt voor het coderen van de communicatie tussen de HTTPS-server van het apparaat en de webbrowser van de gebruiker.

Externe toegang inschakelen - schakel externe toegang tot de webserver van het apparaat in voor IP-adressen buiten het LAN.

Gebruikerslokalisatie

Originele taal - hiermee kunt u van het apparaat een origineel XML-bestand downloaden dat alle tekst van de webconfiguratie-interface in het Engels bevat.

Gebruikerstaal - hiermee kunt u  uploaden,  downloaden en eventueel  verwijderen met aangepaste vertalingen van de teksten van de webconfiguratie-interface.

Audiotest

Audiotest ingeschakeld - automatische uitvoering van de audio-test inschakelen.

Testinstellingen

Testperiode - stel de periode in waarin de test wordt uitgevoerd. De test kan eenmaal per dag of eenmaal per week worden gestart.

Test run time - stel de teststarttijd in. Gebruik het formaat HH:MM. We raden u aan een tijd in te stellen waarop weinig apparaat wordt verwacht.

Testresultaat

Teststatus - toont de huidige status van de test die wordt uitgevoerd.

Tijd laatste test - geeft de starttijd van de laatste test weer.

Laatste testresultaat - toont het resultaat van de laatste test.

SNMP

De 2N toegangseenheden integreren functionaliteit waarmee apparaten op het netwerk op afstand kunnen worden bewaakt met behulp van het SNMP-protocol.

Service ingeschakeld - schakelt deze functie in.

SNMP-instellingen

Laagst toegelaten versie - selecteert de laagste SNMP-versie die door het apparaat wordt geaccepteerd. SNMPv3 dwingt codering af.

Gemeenschapsnaam - voer de tekstreks in die de toegangssleutel voor de MIB-tabelobjecten vertegenwoordigt.

IP-adres voor traps - IP-adres waarnaar SNMP-traps verzonden zullen worden.

[Download MIB-bestand](#) - hiermee kunt u de huidige MIB-tabeldefinitie van het apparaat downloaden.

SNMP Identificatie

Contact - voer de contactpersoon van de apparaatbeheerder in (naam, e-mail, etc.).

Naam - voer de apparaatnaam in.

Locatie - voer de locatie van het apparaat in (bijvoorbeeld 1e verdieping).

Geautoriseerde IP-adressen

IP address 1 - hiermee kunt u geldige IP-adressen opgeven voor toegang tot de SNMP agent. Toegang vanaf andere adressen wordt geblokkeerd. Als het veld leeg blijft, is het apparaat toegankelijk vanaf elk IP-adres.

Instellingen voor SNMPv3

Gebruikersnaam - stelt het algoritme in dat gebruikt wordt om SNMPv3-traps te authenticeren.

Authentication - stelt het algoritme in dat moet worden gebruikt om SNMPv3-traps te decoderen.

Authentication password - stelt het wachtwoord voor SNMPv3-authenticatie in.

Privacy / Encryptie - stelt het algoritme in dat gebruikt moet worden om SNMPv3-traps te decoderen.

Decryption password - stelt het wachtwoord in voor het decoderen van SNMPv3-traps.

Hardware

Audio

In dit gedeelte van de configuratie stelt u het volume van gesprekken en het volume van signalen voor verschillende apparaatstatussen in.

Het algemene volume van het apparaat beïnvloedt zowel het gespreksvolume als het volume van de signaaltönen. Stel deze parameter in volgens het geluidsniveau van de omgeving waarin het apparaat wordt gebruikt.



TIP

Het totale volume van het apparaat kan ook worden geregeld met de knoppen VOL+ en VOL- op de .

Volume van telefoongesprekken

Volume kiestoon - stelt het volume van de kiestoon, beltoon en ingesprektoon in. Deze instelling is niet van toepassing als de kiestonen extern worden gegenereerd. De waarde is relatief ten opzichte van het totale volume.

Signaalvolume

Volume waarschuwingstonen - stelt het volume in van de waarschuwings- en signaleringstonen zoals beschreven in het hoofdstuk Signalering bedrijfsomstandigheden. De waarde is relatief ten opzichte van het totale volume.

Waarschuwingstonen niet afspelen - indien aangevinkt, worden de volgende bedieningscondities niet afgespeeld: Interne toepassing wordt uitgevoerd, IP-adres ontvangen en IP-adres verloren.

User Sounds Volume - stelt het volume in van de gebruikersgeluiden die door de automatisering worden afgespeeld. De waarde is relatief ten opzichte van het totale volume.

Opstart- en netwerkstatus signaleren - Selecteert de modus voor hoorbare signalering van het opstarten van de toepassing en het verhogen of verlagen van het IP-adres.

- **Ingeschakeld** - het apparaat speelt audiosignalen af telkens als de toepassing start en telkens als het IP-adres verandert.
- **Uitgeschakeld** - er worden geen audiosignalen afgespeeld.
- **Slechts eenmaal** - het apparaat zal de signalen afspelen die u waarschuwen om de toepassing te starten en slechts eenmaal na het starten een IP-adres te verkrijgen. Deze functie is handig wanneer het IP-adres vaak verandert of wanneer er intermitterende verbindingen zijn waarbij herhaalde signalen gebruikers zouden kunnen irriteren.

Instellingen voor audio-ingangen

Microfooningangsversterking - hiermee kunt u de microfooningangsversterking instellen.

Digitale ingangen

Het menu Digitale ingangen beschrijft de digitale ingangsopties van het apparaat.

Invoer inversie

Omgekeerde ALARM1-knop - de omgekeerde ingang is actief als het contact open is of als er spanning op staat.

Omgekeerde ALARM2-knop - de omgekeerde ingang is actief als het contact open is of als er spanning op staat.

Omgekeerde CANCEL-invoer - een omgekeerde invoer is actief wanneer het contact open is of er spanning wordt toegepast.

Knoppen

Knopstoring evaluatietijd - stelt de tijd in dat de ALARM1 knop aan moet staan voordat een knopstoring wordt gedetecteerd.

Externe camera

Externe IP-camera

Camera ingeschakeld - door dit vakje aan te vinken wordt het downloaden van RTSP streams van externe IP-camera's ingeschakeld. Voor een goede werking is het nodig om een geldig RTSP stream-adres of gebruikersnaam en wachtwoord in te vullen.

RTSP stream adres - stelt het IP-adres van de RTSP stream in volgens het formaat "rtsp://ip_address_camera/parameters". De parameters zijn specifiek voor het geselecteerde IP-cameramodel.

Gebruikersnaam - gebruikersnaam voor het authenticeren van de verbinding met de externe IP-camera. Deze parameter is alleen verplicht als de externe IP-camera authenticatie vereist.

Wachtwoord - wachtwoord voor het authenticeren van de verbinding met de externe IP-camera. Deze parameter is alleen verplicht als de externe IP-camera authenticatie vereist.

Lokale RTP-poort - de lokale poort voor RTP kan worden gewijzigd indien vereist door de netwerkconfiguratie.

Externe IP-cameracommunicatie

Het venster Externe IP-cameracommunicatie toont de RTSP-communicatie met de geconfigureerde externe IP-camera, inclusief mogelijke fouten en storingen.

System

Netwerk

Het apparaat **2N LiftIP 2.0** wordt aangesloten op het lokale netwerk en moet voor een correcte werking een geldige IP-adres hebben. Indien nodig kan het apparaat een IP-adres verkrijgen van de DHCP-server in dit netwerk. Het IP-adres en de DHCP-instellingen kunnen worden geconfigureerd in de sectie Netwerk.



TIP

De huidige IP-adres van het apparaat kan worden achterhaald in de applicatie 2N Network Scanner, die gratis kan worden gedownload op de website 2N.com. De procedure wordt beschreven in het hoofdstuk [Een IP-adres krijgen met 2N Network Scanner](#).

Tabblad Basis

Gebruik DHCP-server – maakt het mogelijk om automatisch een IP-adres te verkrijgen van de DHCP-server in het lokale netwerk. Indien er geen DHCP-server in het netwerk aanwezig is of deze niet kan worden gebruikt, dient u de netwerkinstellingen handmatig uit te voeren.

Instelling voor statisch IP-adres

Statisch IP-adres – het statische IP-adres van het apparaat. Het adres wordt samen met de onderstaande parameters gebruikt, tenzij de parameter DHCP-server gebruiken is ingesteld.

Netwerkmasker – stelt het netwerkmasker in.

Standaardgateway – adres van de standaardgateway, die communicatie met apparatuur buiten het LAN mogelijk maakt.

DNS-instelling

Altijd handmatige instelling gebruiken – maakt het mogelijk om de DNS-serveradressen handmatig in te stellen.

Primair DNS – primair DNS-serveradres voor het vertalen van domeinnamen naar IP-adressen.

Secundaire DNS – secundair DNS-serveradres, dat wordt gebruikt als de primaire DNS-server niet beschikbaar is.

Netwerkinterface-instellingen

Vereiste poortmodus – de voorkeursmodus voor de netwerkinterfacepoort (Automatisch of Half Duplex – 10 Mbps). De bitsnelheid wordt verlaagd naar 100 Mbps als de beschikbare LAN-bekabeling onbetrouwbaar is voor een verkeer van 100 Mbps.

Huidige status van de poort – huidige status van de poort van het netwerkinterface (Half of Full Duplex – 10 Mbps of 100 Mbps).

Netwerkidentificatie

Hostnaam – instellingen voor de identificatie van apparaten in het netwerk.

Vendor Class Identifier – stel de Vendor Class Identifier in - een tekenreeks die wordt doorgegeven in DHCP Option 60.

VLAN-instellingen

VLAN ingeschakeld – schakelt ondersteuning voor virtuele netwerken in (VLAN volgens aanbeveling 802.1q). Voor een correcte werking is het noodzakelijk om ook de ID van het virtuele netwerk in te stellen.

VLAN-ID – het geselecteerde ID van het virtuele netwerk in het bereik van 1 tot 4094. Het apparaat zal alleen pakketten accepteren die met dit ID zijn gemarkeerd.

Tabblad Firewall

Activeer de firewall van – deze beschermt uw apparaat tegen schadelijke verzoeken. Het wordt ten zeerste aanbevolen om uw firewall continu geactiveerd te houden.

Firewall

Ingeschakeld – toestemming voor de firewall die het apparaat beschermt tegen schadelijke verzoeken.

Status – geeft de status van de firewall weer. De status van de firewall kan Uitgeschakeld, In gebruik of Mogelijke aanval gedetecteerd zijn (wanneer er een probleem is gedetecteerd en sommige verzoeken worden genegeerd).

Datum en tijd

De tijd op het apparaat kan op elk moment met de internettijd gesynchroniseerd worden door de functie [Gebruik tijd van internet](#) te controleren of met de huidige tijd op uw PC door de knop [Synchroniseer met browser](#) te gebruiken.



LET OP

Voor maximale nauwkeurigheid en betrouwbaarheid wordt aanbevolen om de functie [Gebruik tijd van internet](#) in te schakelen. Onder normale bedrijfsomstandigheden kan de tijd-fout in het apparaat tot ±2 minuten/maand bedragen.



OPMERKING

Correcte datum- en tijdstellingen zijn niet nodig voor de basisfunctie van het apparaat. .

Huidige tijd

Gebruik tijd van internet - schakel het gebruik van de NTP-server in voor synchronisatie van apparaattijd.

Synchroniseren met browser - gebruik de knop om de tijd op uw apparaat op elk moment te synchroniseren met de huidige tijd op uw PC.

Tijdzone

Automatische detectie - bepaal of de tijdzone automatisch gedetecteerd moet worden via My2N. Als automatische detectie is uitgeschakeld, wordt de handmatige selectieparameter gebruikt (handmatig geselecteerde tijdzone of eigen regel).

Gedetecteerde tijdzone - toont de automatisch gevonden tijdzone. Indien de functie niet beschikbaar of uitgeschakeld is, wordt N/A weergegeven.

Handmatige selectie - stel de tijdzone van de installatieplaats in. Stel de tijdsverschuiving en overgangen van zomer-/wintertijd in.

Aangepaste regel - als het apparaat geïnstalleerd is op een locatie die niet is opgenomen in de tijdzoneparameter, stel dan de tijdzone-regel handmatig in. De regel wordt alleen toegepast als de tijdzoneparameter is ingesteld op Handmatig.

NTP-server

NTP-serveradres – stelt het IP-adres of domeinnaam van de NTP-server in waarmee het apparaat de interne tijd synchroniseert. Het IP-adres van de server of het domeinnaam kan niet worden ingesteld wanneer de functie is uitgeschakeld. [Gebruik de tijd van internet](#).

NTP-tijdstatus – toont de status van de laatste poging om de lokale tijd aan te passen met behulp van de NTP-server (Niet aangepast, Aangepast, Fout).

Funcie

Het menu toont een lijst met gepubliceerde bètafuncties die bedoeld zijn om door gebruikers te worden getest.

De lijst vermeldt:

- functietitel,
- de status van de functie die aangeeft of de functie is gestart of gestopt,
- een actie die het mogelijk maakt om een functie te starten of te stoppen.

De functie kan pas worden gestart of gestopt na het herstarten van het apparaat. Zolang het apparaat niet is herstart, kan de aanvraag voor een statuswijziging worden geannuleerd met de actie **Interrupt**.



OPMERKING

Er wordt geen garantie gegeven op de testfuncties en 2N TELEKOMUNIKACE a.s. is niet aansprakelijk voor functionele beperkingen en eventuele schade die voortvloeit uit functionele beperkingen van de bètafuncties. De bètafuncties worden uitsluitend aangeboden voor testdoeleinden.

Certificaten

Sommige netwerkdiensten van **2N LiftIP 2.0** -apparaten maken gebruik van het beveiligde TLS-protocol om te communiceren met andere apparaten in het netwerk. Dit protocol voorkomt dat derden de communicatie kunnen afluisteren of wijzigen. Bij het tot stand brengen van een verbinding via het TLS-protocol vindt eenzijdige of wederzijdse authenticatie plaats, waarvoor certificaten en privésleutels vereist zijn.

Diensten van apparaten die gebruikmaken van het TLS-protocol:

1. Webserver (HTTPS-protocol)
2. 802.1x (EAP-TLS-protocol)
3. SIPs

Het apparaat biedt de mogelijkheid om maximaal drie sets certificaten van certificeringsinstanties op te slaan, die worden gebruikt om de identiteit van het apparaat waarmee het communiceert te verifiëren, en tegelijkertijd drie persoonlijke certificaten en privésleutels op te slaan, waarmee de communicatie wordt versleuteld.

U kunt aan elke dienst die certificaten vereist, een van de certificatenpakketten toewijzen, zie [Web Server \(p. 63\)](#). Certificaten kunnen door meerdere diensten tegelijk worden gedeeld.

Het apparaat ondersteunt de certificaatformaten DER (ASN1) en PEM.

Bij de eerste aansluiting van de stroomvoorziening op het apparaat worden automatisch een zogenaamd zelfondertekend certificaat en een privésleutel gegenereerd, die kunnen worden gebruikt voor de webserver, zonder dat u uw eigen certificaat en privésleutel hoeft te uploaden.



OPMERKING

Bij gebruik van een zelfondertekend certificaat voor het versleutelen van de communicatie tussen de webserver van het apparaat en de browser is de communicatie beveiligd, maar geeft de browser een melding dat het de betrouwbaarheid van het certificaat van het apparaat niet kan verifiëren.

Het huidige overzicht van opgeslagen certificaten van certificeringsinstanties en persoonlijke certificaten wordt weergegeven in twee tabbladen: Certificaten van certificeringsinstanties (CA-certificaten) en Gebruikerscertificaten.

Certificaat uploaden



1. Druk op om een certificaat van de opslagruimte naar het apparaat te uploaden.
2. Selecteer in het dialoogvenster het bestand met het certificaat (of de privésleutel).
3. Druk op **Uploaden**.
4. Druk op om het certificaat van het apparaat te verwijderen.



**OPMERKING**

- Een certificaat met een privé RSA-sleutel langer dan 2048 bits kan worden geweigerd. In dat geval wordt de volgende melding weergegeven:
“Het bestand met de privésleutel of het wachtwoord is niet geaccepteerd door het apparaat!”
- Bij het gebruik van certificaten op basis van elliptische krommen kunnen alleen de krommen secp256r1 (ook bekend als prime256v1 of NIST P-256) en secp384r1 (ook bekend als NIST P-384) worden gebruikt.

CSR-tabblad

In de webconfiguratie-interface kunt u uw eigen CSR (Certificate Signing Request) aanmaken, die u vervolgens ter ondertekening aan de certificeringsinstantie (CA) voorlegt. Dit proces zorgt ervoor dat het certificaat correct wordt gekoppeld aan de privésleutel die bij het aanmaken van de CSR is gegenereerd en veilig op uw apparaat wordt bewaard.

1. Om een nieuw certificaatverzoek aan te maken, klikt u op .
2. Er verschijnt een dialoogvenster waarin u de volgende informatie kunt invullen:
 - **Common Name (CN)** - dit item moet het IP-adres of de domeinnaam bevatten waaronder de webinterface van het 2N IP-intercomapparaat toegankelijk is.
 - **SAN: mDNS** -Schakelt de opname van **mDNS (Multicast DNS)** als alternatieve onderwerpnaam (SAN) in het certificaat in. Wordt gebruikt voor domeinnaamtoegang op het lokale netwerk.
 - **SAN: IP** -Schakelt de opname van het IP-adres als alternatieve onderwerpnaam (SAN) in het certificaat in. Dit wordt gebruikt voor toegang via het IP-adres.
 - **Public Key Algorithm** - Specificeert het type algoritme dat gebruikt wordt om de openbare sleutel in het certificaat te genereren.
 - **CSR ID** - uniek identificatienummer van het Certificate Signing Request (CSR).
 - **Land (C)** - de tweelettercode van het land waar de organisatie is geregistreerd (volgens ISO 3166-1 alpha-2).
 - **Staat/Land/Regio (S)** - de staat of regio waar de organisatie is geregistreerd (niet afgekort).
 - **Stad/plaats (L)** - de naam van de stad of plaats waar de organisatie is geregistreerd (niet afgekort).
 - **Organisatie (O)** - de wettelijke naam van de organisatie, inclusief eventuele achtervoegsels zoals Inc., Corp., Ltd.
 - **Organizational Unit (OU)** - de naam van een afdeling of eenheid binnen een organisatie.
 - **E-mail** - e-mailadres van de contactpersoon of certificaatbeheerder.
3. Klik op **Genereer** om een certificaatondertekeningsverzoek aan te maken. Download het gegenereerde CSR-bestand en sla het op een veilige plaats op.
4. Stuur het aangemaakte CSR-bestand naar de certificeringsinstantie (CA), die op basis daarvan een digitaal certificaat zal uitgeven.
5. Upload het uitgegeven digitale certificaat terug naar het CSR-bestand in de webinterface. Om te uploaden klikt u op  in de rij van het certificeringsverzoek.

Druk op  om het CSR te verwijderen. Druk op  om de CSR-parameters te bekijken.

Update**My2N-tabblad**

De cloudplatform My2N dient voor het op afstand beheren en configureren van 2N IP-apparaten en maakt een externe verbinding met de webconfiguratie-interface van het apparaat mogelijk.

My2N ingeschakeld - schakelt verbinding met My2N service in.

My2N Security Code

Serienummer - geeft het serienummer weer van het apparaat waarvoor de My2N-code geldig is.

My2N Beveiligingscode - code die wordt gebruikt om een apparaat toe te voegen aan My2N.

Nieuwe genereren – de actieve My2N-beveiligingscode wordt ongeldig gemaakt en er wordt een nieuwe gegenereerd.

Verbindingsstatus

Geeft informatie weer over de verbindingstatus van het apparaat met My2N.

My2N ID - unieke identicator van het bedrijf gemaakt via het My2N portal.

Lesezeichen TR069

In dit tabblad wordt het beheer op afstand van apparaten via het TR-069-protocol ingeschakeld en geconfigureerd. Met het TR-069-protocol kunnen de parameters van apparaten betrouwbaar worden geconfigureerd, kan de configuratie worden hersteld en geback-up't en kan de firmware van apparaten worden geüpgraded.

Het TR-069-protocol wordt gebruikt door de clouddienst My2N. Voor een correcte werking van het apparaat met My2N is het noodzakelijk om de TR-069-dienst in te schakelen en de parameter Actief profiel in te stellen op de waarde My2N. Vervolgens zal het apparaat zich periodiek aanmelden bij de My2N-dienst, die het kan configureren.

Met deze functie kunt u het apparaat verbinden met uw eigen ACS (Auto Configuration Server). In dat geval wordt de verbinding met de My2N-dienst op het apparaat uitgeschakeld.

My2N / TR069 ingeschakeld - maakt verbinding met de My2N service of een andere ACS server mogelijk.

Algemene instelling

Actief profiel - selecteer een van de vooraf gedefinieerde profielen (ACS), of kies uw eigen instelling en configureer de ACS-verbinding handmatig.

Volgende synchronisatie per - laat zien hoe lang het duurt voordat het apparaat contact opneemt met de ACS-server op afstand.

Verbindingsstatus - geeft de huidige status van de verbinding met de ACS-server weer, of een beschrijving van de foutconditie.

Communication Status Detail - Servercommunicatiefoutcode of HTTP-statuscode.

Verbindingstest - test de verbinding met de TR069-service volgens het ingestelde profiel, zie Actief profiel. Het testresultaat wordt weergegeven in het veld Verbindingsstatus.

Diagnostiek

Tabblad Diagnostiek

Via de interface kunt u diagnostische logbestanden vastleggen, die vervolgens kunnen worden gedownload en naar de technische ondersteuning kunnen worden verzonden. De vastgelegde diagnostische logbestanden helpen bij het identificeren en oplossen van gemelde problemen. De logbestanden bevatten informatie over het apparaat, de configuratie ervan, het netwerkverkeer, een crash log en geheugenstatistieken.

Diagnostisch pakket

Status pakketopname - geeft aan of pakketopname wordt uitgevoerd op de pagina Pakketopname.

Afgevangen pakketgrootte - laat zien hoeveel pakketten zijn afgevangen.

Syslog capture status - geeft aan of het vastleggen van syslogberichten op het tabblad Syslog wordt uitgevoerd.

Syslog capture length - laat zien hoe lang syslog-berichten worden vastgelegd in het tabblad Syslog.

Grootte van vastgelegde syslogs – geeft aan hoeveel syslog-berichten zijn vastgelegd.

Stop Syslog-vastlegging – stelt de tijd in gedurende welke gegevens worden vastgelegd.

Het vastleggen wordt gestart met de opnameknop . Door nogmaals op de opnameknop  te drukken, wordt het vastleggen opnieuw gestart en begint het opnieuw te lopen. Het bestand met de vastgelegde pakketten kan worden gedownload met de knop . Het bestand met de vastgelegde pakketten bevat een bestand met de opgeslagen configuratie van het apparaat.

Voor extra veiligheid raden wij u aan het bestand met een wachtwoord te versleutelen. Dit wachtwoord is nodig om het bestand te ontsleutelen en toegang te krijgen tot de inhoud ervan wanneer u de configuratie herstelt. Zorg ervoor dat u het wachtwoord niet kwijtraakt en bewaar het op een veilige plaats.

Het exporteren van hashes voor beveiligde uitvoer voegt aan de waarden in het configuratiebestand hun hash-vorm toe, zoals deze in syslog worden opgeslagen. De hash-vorm wordt aan de waarden toegevoegd als attribuut **DiscreteHash**.



LET OP

- Start met het vastleggen van diagnostische gegevens. Herstart de pakketvastlegging indien al actief.
- Voor extra veiligheid raden wij u aan het bestand met een wachtwoord te versleutelen. Dit wachtwoord is nodig om het bestand te ontsleutelen en toegang te krijgen tot de inhoud ervan wanneer u de configuratie herstelt. Zorg ervoor dat u het wachtwoord niet kwijtraakt en bewaar het op een veilige plaats.

Gereedschappen

Controleer de beschikbaarheid van het adres op het netwerk – dient om de beschikbaarheid van het betreffende adres op het netwerk te controleren, zoals het commando **Ping** in gangbare besturingssystemen. Na het indrukken van **Ping** verschijnt een dialoogvenster waarin u het IP-adres of de domeinnaam kunt invoeren en door op **Ping** te drukken testgegevens naar dit adres kunt verzenden. Als het ingevoerde IP-adres of de domeinnaam ongeldig is, wordt er een waarschuwing weergegeven en is **Ping** inactief totdat het ingevoerde adres geldig is. In het dialoogvenster worden ook de status van de uitvoering van de functie en het resultaat weergegeven. De status "Mislukt" ("Failed") kan betekenen dat het opgegeven adres binnen 10 seconden niet beschikbaar is of dat het domeinnaam niet naar het adres kan worden vertaald. Als er een geldig antwoord wordt ontvangen, worden het IP-adres waarvan dit antwoord afkomstig is en de wachttijd voor het antwoord in milliseconden weergegeven. Door opnieuw op **Ping** te klikken, wordt een nieuwe query naar hetzelfde adres verzonden.

Tabblad Pakketvastlegging



In het tabblad Trace is het mogelijk om het vastleggen van inkomende en uitgaande pakketten op het netwerkinterface te starten. De vastgelegde pakketten kunnen lokaal worden opgeslagen in een buffer van 4 MB of op afstand op de pc van de gebruiker. Het bestand met de vastgelegde pakketten kan worden gedownload en verder worden verwerkt, bijvoorbeeld met behulp van de applicatie Wireshark (www.wireshark.org).

Lokale Pakketvastlegging

Bij lokale pakketregistratie raden wij aan om de overdrachtssnelheid van de videostream te verlagen tot onder 512 kbps. Wanneer de buffer bij lokale registratie vol raakt, worden de oudste opgeslagen pakketten automatisch overschreven.

1. Om de pakketopname te starten, klikt u op .
2. Om de vastlegging te stoppen, klikt u op .
3. U kunt de vastgelegde pakketten op schijf opslaan door te klikken op .

Externe Pakketvastlegging

1. Klik op .
2. Stel in het geopende venster de tijd (in seconden) in gedurende welke inkomende en uitgaande pakketten moeten worden vastgelegd.
3. Klik op OK om de opname te starten.
4. Selecteer een locatie op de schijf om het bestand met vastgelegde pakketten op te slaan.
5. U kunt de vastlegging stoppen door op  te klikken.

Tabblad Syslog

Met het apparaat **2N LiftIP 2.0** kunt u systeemberichten met belangrijke informatie over de apparaatstatus en -processen naar een Syslog-server sturen, waar deze berichten gelogd en gebruikt kunnen worden voor verdere analyse en auditing van het bewaakte apparaat. Bij normaal gebruik van het apparaat is het niet nodig om deze service te configureren.

Gevoelige gegevens, zoals toegangscode, kaartidentificaties, inloggegevens enz., worden in gecodeerde vorm (hash) in het syslog opgeslagen. De toewijzing van hashwaarden aan werkelijke waarden kan worden uitgevoerd volgens het configuratiebestand.



Instellingen Syslog-server

Send Syslog Messages - schakel het verzenden van systeemberichten naar de Syslog-server in. Zorg ervoor dat het serveradres correct is ingesteld.

Serveradres - stelt het IP-adres in het formaat "IP[:poort]" of het MAC-adres in van de server waarop de syslogboektoepassing draait.

Berichtniveau - stelt het detailniveau van de verzonden berichten in (Fout, Waarschuwing, Opmerking, Info, Debug 1-3). Het wordt aanbevolen om het berichtniveau Debug 1-3 alleen in te stellen als dit nodig is voor de technische ondersteuning om het lokaliseren van problemen op het apparaat te vergemakkelijken.

Lokale Syslog-berichten

Dit gedeelte geeft een algemeen overzicht van lokale Syslog-berichten. Lokale syslog-berichten kunnen worden geüpload  en gedownload .

Onderhoud

Dit menu dient voor het onderhoud van de configuratie en firmware van het apparaat. Het maakt het mogelijk om een back-up te maken van alle instellingen en deze te herstellen, de firmware van het apparaat te updaten en indien nodig alle parameters van het apparaat terug te zetten naar de standaardinstellingen.

Configuratie

Configuratie herstellen - gebruikt om de configuratie van een eerdere back-up te herstellen. Wanneer u op de knop drukt, verschijnt er een dialoogvenster waarin het configuratiebestand kan worden geselecteerd en geüpload naar het apparaat. Voordat het bestand naar het apparaat wordt geüpload, is het mogelijk om te selecteren of de netwerkparameters en de SIP PBX-verbindinginstellingen uit het configuratiebestand moeten worden toegepast.

Bij het herstellen van de configuratie vanuit een versleuteld bestand is het noodzakelijk om het wachtwoord in te voeren om het te ontsleutelen.



LET OP

Het configuratiebestand bevat het aanmeldingswachtwoord. Indien het wachtwoord in het bestand niet gecodeerd is of het standaardwachtwoord 2n is, wordt alleen het geldige deel van de configuratie geladen. Dit betekent dat de configuratie wordt geladen, maar dat het wachtwoord hetzelfde blijft en niet wordt gewijzigd in de waarde die in het bestand staat vermeld.

Backup configuration - gebruikt om een back-up te maken van de huidige volledige configuratie van het apparaat. Nadat u op de toets hebt gedrukt, wordt de volledige configuratie gedownload en kan deze op het geheugen worden opgeslagen.



LET OP

- De configuratie van het apparaat kan gevoelige informatie bevatten, zoals telefoonnummers van gebruikers en toegangswachtwoorden. Daarom is het noodzakelijk om zorgvuldig met het bestand om te gaan.
- Voor extra veiligheid raden wij u aan het bestand met een wachtwoord te versleutelen. Dit wachtwoord is nodig om het bestand te ontsleutelen en toegang te krijgen tot de inhoud ervan wanneer u de configuratie herstelt. Zorg ervoor dat u het wachtwoord niet kwijtraakt en bewaar het op een veilige plaats.

Standaardinstellingen - gebruikt om alle apparaatparameters terug te zetten naar de standaardstatus. Voor het herstellen van de netwerkparameters en certificaatinstellingen is een extra bevestiging nodig in het bevestigingsvenster.

System

Firmware bijwerken - gebruikt om nieuwe firmware naar het apparaat te uploaden. Nadat u op de knop hebt gedrukt, verschijnt er een dialoogvenster waarin u het firmwarebestand voor uw apparaat kunt selecteren. Na een succesvolle upload van de firmware wordt het apparaat automatisch opnieuw opgestart. Na het herstarten is het volledig beschikbaar met de nieuwe firmware. Het hele updateproces duurt minder dan een minuut. U kunt de nieuwste firmwareversie voor uw apparaat vinden op 2N.com. Het bijwerken van de firmware heeft geen invloed op de configuratie. Het apparaat controleert het firmwarebestand en zal niet toestaan dat een onjuist of beschadigd bestand wordt geüpload.

Firmwarestatus - geeft aan of er een nieuwe firmwareversie beschikbaar is. Als deze niet beschikbaar is, wordt **Check** weergegeven, waarmee online wordt gecontroleerd of er nieuwere firmware beschikbaar is. Als deze beschikbaar is, downloadt **Update** de firmware wanneer erop gedrukt wordt, waarna het apparaat automatisch geüpgraded wordt.

Stel mij op de hoogte van bètaversies - schakel het selectievakje in om tracering in te schakelen en ook om de nieuwste bètafirmware te downloaden.

**OPMERKING**

Dit apparaat voert geen automatische firmware-updates uit om een stabiele werking te garanderen en mogelijke compatibiliteitsproblemen met geïntegreerde systemen van derden in uw omgeving te voorkomen. Om de integriteit van het systeem te waarborgen en onbedoelde storingen te voorkomen, moeten alle updates handmatig door de gebruiker worden bevestigd of geïnitieerd. Controleer voordat u een update uitvoert de opmerkingen bij de nieuwe versie en controleer de compatibiliteit met uw bestaande infrastructuur.

Herstart - hiermee wordt het apparaat opnieuw opgestart. Het hele herstartproces duurt ongeveer 30 seconden.

**LET OP**

De wijziging van de apparaatconfiguratie wordt geschreven in een tijdsbestek van 3-15 s, afhankelijk van de grootte van de configuratie. Start het apparaat gedurende deze tijd niet opnieuw op.

Licenties voor bibliotheken van derden - Klik op **View** om een dialoogvenster te openen met een lijst van de gebruikte licenties en bibliotheken van derden. Het bevat ook een link naar het EULA-document.

Gebruiksstatistieken

Anonieme statistische gegevens verzenden - maakt het mogelijk anonieme statistische gegevens over het gebruik van het apparaat naar de fabrikant te sturen. Deze gegevens bevatten geen gevoelige informatie zoals wachtwoorden, toegangscode of telefoonnummers. 2N TELEKOMUNIKACE a.s. gebruikt deze informatie om de kwaliteit, betrouwbaarheid en prestaties van de software te verbeteren. Deelname is vrijwillig en het verzenden van statistische gegevens kan op elk moment worden geannuleerd.

Gebruikte poorten

Dienst	Poort	Protocol	Richting	Verstelbaar	Instellingen
RTP	9 000			✓	Oproep > Algemene instellingen
DHCP	68	UDP	In/Out	×	—
DNS	53	TCP/UDP	In/Out	×	—

Functies en gebruik

Dit hoofdstuk beschrijft de basis- en geavanceerde functies van het product **2N LiftIP 2.0**.

Functiebeschrijving

Dit gedeelte is bedoeld voor het oplossen van problemen. Als het systeem niet correct werkt en een gekwalificeerde technicus is in staat om de werking volgens deze beschrijving punt voor punt te volgen, dan komt het op een punt waar de beschrijving en de werkelijkheid uiteenlopen. Vervolgens beschrijft hij de discrepantie, wat het zoeken naar de oorzaak enorm versnelt. Vaak blijkt uit deze procedure ook dat het systeem correct werkt, maar dat de gebruiker een ander idee had over de werking ervan.

Uitgaand gesprek

Het proces wordt gestart door de ALARM-knop op de annunciator (de CANCEL-ingang kan de oproep vertragen of blokkeren). Nadat u op de ALARM-knop hebt gedrukt **2N LiftIP 2.0** maakt een verbinding met het verzendingscentrum (voor details, zie de automatische optie). **2N LiftIP 2.0** speelt het bericht "Blijf paraat, ik maak verbinding" af voor de persoon in de lift en de instructie voor de controlekamer "Druk op 1 om te bevestigen" (als DTMF-bevestiging 1 wordt gebruikt). De oproep moet handmatig of automatisch worden bevestigd. Het gesprek is beperkt in de tijd (waarschuwingsbericht "Attentie, het einde van het gesprek nadert. Om het gesprek te verlengen, drukt u op 4."), maar u kunt het gesprek wel verlengen. De bediening tijdens een gesprek (DTMF-kiezen) wordt beschreven in het hoofdstuk "Verzendinstructies".



TIP

Stel bestemmingen in voor alarmoproepen en andere voor bedienings- en serviceoproepen.

Controleoproep

Een controleoproep is een uitgaande oproep die automatisch wordt gemaakt (meestal om de 3 dagen) om de goede werking van de 2N LiftIP 2.0 te controleren. De eigenlijke bediening is hetzelfde als voor een uitgaand gesprek. Het verschil is dat er een ander bericht wordt afgespeeld, bijv. "Dit is een controleoproep", en er wordt een andere set telefoonnummers gebruikt (zie Controleoproepen). De controleoproep maakt automatische verwerking mogelijk. In het geval van handmatige pick-up (bevestiging 1 of pick-up met instellingen) wordt het controlebericht afgespeeld; in het geval van automatische verwerking wordt het bericht niet afgespeeld.



TIP

Het is ook mogelijk om de controleoproep handmatig op te roepen. De timing van een normale controleoproep wordt niet beïnvloed.



WAARSCHUWING

Als het geheugen dat is ingesteld voor de **controleoproep** helemaal leeg is, zal de controleoproep niet worden uitgevoerd, zelfs niet naar het geheugen dat is ingesteld voor de alarmoproep.

Operationele Oproep

Een operationele oproep is een oproep die automatisch tot stand komt na een van de gebeurtenissen (vastzittende knop, einde vrijgave, audiofout, ...). Zie [Operationele Oproep \(p. 57\)](#) voor instellingen en een meer gedetailleerde beschrijving.

Inkomend gesprek

De centralist kan ook het nummer bellen waarop **2N LiftIP 2.0** is aangesloten, dat automatisch elk inkomend gesprek zal ontvangen. De inkomende oproep is op dezelfde manier in tijd gelimiteerd als de uitgaande oproep en wordt op dezelfde manier bestuurd (toestel- en toestelidentificatie).

Via een inkomende oproep kunt u bijvoorbeeld een gestrand persoon informeren wanneer de reddingsdienst zal arriveren, enz. U kunt ook op afstand controleren of **2N LiftIP 2.0** is aangesloten en werkt.

Bescherming tegen onnodig opstarten

Aangezien het enige doel van **2N LiftIP 2.0** is om hulp op te roepen als er iemand vastzit in de liftcabine, kan de oproep als overbodig worden beschouwd als de cabinedeur open is. Dus als de lift is uitgerust met een deurcontact, is het mogelijk om dit contact aan te sluiten op de ingang **2N LiftIP 2.0** gemarkeerd met CANCEL en de tijd te programmeren gedurende welke **2N LiftIP 2.0** zal wachten na het indrukken van de ALARM-knop alvorens een verbinding tot stand te brengen. Dus als iemand per ongeluk op de ALARM-knop drukt, zal de lift gedurende deze tijd een verdieping bereiken, zal de deur opengaan en wordt de oproep geannuleerd. Het is ook mogelijk om een minimumtijd in te stellen voor het indrukken van de knop, waardoor de meeste gevallen waarin iemand per ongeluk op de knop drukt, worden geëlimineerd.

Gesprek beëindigen (uitgaand en inkomend gesprek)

Gesprek beëindigen (ophangen) gebeurt om de volgende redenen:

- de andere kant (verzending) hing op;
- de ingestelde maximale gespreksduur verstrijkt - 10 seconden voor het verstrijken **2N LiftIP 2.0** speelt het bericht "Attentie, het einde van het gesprek nadert. Om het gesprek te verlengen, drukt u op 4.", het gesprek kan worden verlengd.

Instructies voor verzending

Toonkiescontrole tijdens een gesprek (DTMF)

Tijdens een gesprek kunt u de toonkiezen gebruiken om de **2N LiftIP 2.0** te bedienen (als de automatische bevestigingskiezen worden gebruikt) volgens de onderstaande tabel. Commando's 1 tot 4 staan in de volgorde waarin ze normaal gebruikt worden, zodat u ze gemakkelijk kunt onthouden.

DTMF-te-ken	Functiebeschrijving
1	Bevestiging waardoor 2N LiftIP 2.0 weet dat de oproep geslaagd is. 2N LiftIP 2.0 zet het afgespeelde bericht op stil en stuurt een bevestigingssignaal, het gesprek gaat door totdat de limiet is verstreken en een van de volgende commando's kan worden gebruikt.
3	Om informatie over de kiezer te bekijken.
4	Gespreksverlenging - het gesprek wordt met 120 seconden verlengd en kan herhaaldelijk worden gebruikt.

Overzicht van 2N LiftIP 2.0 rapporten

Rapportage	Betekenis
"Wacht even, alstublieft, ik maak verbinding."	De meldtekst wordt afgespeeld voor de gebruiker in de liftcabine tijdens het opzetten van de oproep (vóór bevestiging).
"Dit is een noodoproep."	Het speelt af in de richting van de controlekamer voordat de oproep wordt bevestigd.
"Dit is een controlebezoek."	Het bericht wordt alleen naar de verzender verzonden (alleen voor DTMF 1 bevestiging).
"Attentie, we naderen het einde van het gesprek. Om het gesprek te verlengen, drukt u op 4."	Dit bericht tijdens zowel uitgaande als inkomende gesprekken geeft aan dat de ingestelde maximale gespreksduur over 10 seconden afloopt.
"Sorry, uw gesprek moet worden afgebroken."	De aankondiging wordt voor de gebruiker in de liftcabine afgespeeld terwijl het gesprek bezig is.
"Oproep Beëindigd."	Het bericht wordt verzonden voordat het gesprek wordt opgehangen.
"Het extricatieproces is voltooid."	Bevestiging van het einde van de noodsignalering.

Identificatie 2N LiftIP 2.0

Na bevestiging van de noodoproep kan de centralist DTMF 3 indrukken en wordt het identificatienummer van de kiezer afgespeeld. U kunt ook informatie over de communicator krijgen tijdens een inkomende oproep.

Type oproepbevestiging



Deze instelling is van toepassing op alarmoproepen, controleoproepen en foutmeldingen.

Bevestig door op 1 te drukken

Er kunnen maximaal 4 telefoonnummers en het aantal herhalingen worden opgeslagen voor oproepen naar de controlekamer.

2N LiftIP 2.0 probeert vervolgens alle opgeslagen nummers één voor één te bellen. **2N LiftIP 2.0** gebruikt toonkiezen (DTMF) als verreweg het meest betrouwbare criterium om een succesvolle verbinding te bevestigen. Als de treindienstleider een oproep handmatig ontvangt, moet hij/zij op de **1** toets op zijn/haar telefoon drukken (bij toonkiezen). Als het gebelde nummer bezet is of als niemand de telefoon binnen de ingestelde tijd opneemt of de oproep niet beantwoordt, probeert **2N LiftIP 2.0** het volgende nummer in de reeks te bellen totdat het ingestelde aantal pogingen voor alle ingevoerde nummers is bereikt. De besturingsoproep of storingsmelding is hetzelfde, maar het is mogelijk om een aparte set van 2 nummers te gebruiken.

Situaties tijdens de verkiezing evalueren met bevestiging

Situatie	2N LiftIP 2.0
Een beëindiging van de tegenpartij ontvangen (Bezet, Nummer niet gevonden, enz.)	Hij draait meteen het volgende nummer.
Telefoongesprek	Het wacht gedurende een ingestelde periode.
Beltoon	Het wacht gedurende een ingestelde periode.
DTMF-teken 	Bevestigt de ontvangst ("Verbinding bevestigd"), zet het afgespeelde bericht op stil en het gesprek wordt gedurende de maximaal ingestelde tijd voortgezet (maximale gesprekstijd).
	Deze cijfers worden geïnterpreteerd als controletekens.

Bevestiging bij afhalen

VOIP



LET OP

Nadat het bericht is afgespeeld, wordt de oproep bevestigd.

De gebelde persoon hoeft niet op knoppen te drukken. Beide modi hebben een gemeenschappelijke reeks nummers, aantal cycli en reageren op dezelfde manier op situaties tijdens het kiezen.



WAARSCHUWING

Wanneer u deze modus gebruikt, moet u ervoor zorgen dat geen voicemail, faxapparaat of ander apparaat de oproep opneemt voordat het ingestelde aantal belseignalen is ontvangen. Dit zou een einde maken aan de automatische verkiezing.

CPC (Antenne en KONE)

Het wordt gebruikt als de tegenpartij de benodigde SW heeft. Er wordt een DTMF-string verzonden wanneer de lijn wordt opgenomen. De lift zal zichzelf identificeren. Afhankelijk van het type oproep wordt er overgeschakeld op spraakcommunicatie (noodoproep) of wordt de oproep automatisch bevestigd en beëindigd (controleoproep).

P100

Het wordt gebruikt als de tegenpartij de benodigde SW heeft. Er wordt een DTMF-teken verzonden wanneer de lijn wordt opgenomen. De lift zal zichzelf identificeren. Afhankelijk van het type oproep wordt er overge-

schakeld op spraakcommunicatie (noodoproep) of wordt de oproep automatisch bevestigd en beëindigd (controleoproep).

Automatische DTMF-protocoldetectie (CPC/P100)

De lift bepaalt na het verzenden van de DTMF-string welk protocol het is en antwoordt dienovereenkomstig.



WAARSCHUWING

- Als het gesprek bijvoorbeeld via GSM werd geleid, kan er een probleem zijn met de detectie van DTMF-tekens en kan **2N LiftIP 2.0** niet onderscheiden om welk protocol het gaat.
- Als deze situatie zich voordoet, raden wij u aan de instelling te wijzigen in CPC of P100 (3 of 5).

CPC (antenne), P100 2N ext (alleen voor alarmoproepen)

De protocollen werken hetzelfde als in 3 en 4 voor CPC en 5 voor P100. Het enige verschil is dat het type lettergreep ook wordt doorgegeven. Het wordt alleen gebruikt bij noodoproepen naar de kiezer.

Auditieve spellingtest

De audio header test maakt de automatische uitvoering van de audiocontrole mogelijk. Stelt een periode in van eenmaal per dag of eenmaal per week op een geselecteerd tijdstip waarop de test periodiek moet worden uitgevoerd. Als de lettergreep OK is, wordt de volgende controleoproep gedaan. Als er een fout is gedetecteerd tijdens de audiotest, zal de volgende controleoproep niet worden uitgevoerd.

Gebeurtenis na audiofout

Het is mogelijk om een mislukte audiotest door middel van een gebeurtenis te melden. Instellingen worden gemaakt via de webgebaseerde apparaatconfiguratie, zie [Operationele Oproep \(p. 57\)](#). Er wordt een gebeurtenis uitgevoerd wanneer een foutieve audiotest wordt geëvalueerd (wordt ingesteld door de serviceoproep).

- Operationele oproep - de oproep is ingesteld op een opgeslagen bestemmingsnummer voor een operationele oproep.

Vrijgaveproces en einde van de release

Het vrijgaveproces activeren

Als er een noodoproep is ingesteld, blijft de gele LED op de luidsprekertelefoon branden nadat de oproep is beëindigd. Dit duidt op een actief loslaatproces.

Voltooiing van het vrijgaveproces

Het vrijgaveproces kan worden beëindigd door te bellen naar **2N LiftIP 2.0** en het wachtwoord in te voeren (***wachtwoord***) om het einde van de vrijgavemodus tijdens het gesprek te bevestigen. Of door op de ALARM2 knop in de liftcabine te drukken.

Wanneer de extricatie voltooid is, wordt "The extrication process has been completed" (Het extricatieproces is voltooid) aangekondigd door de annunciator.

Instelling gebeurt via de webinterface, zie [Vrijgavemodus](#).

Gebeurtenis nadat het vrijgaveproces is voltooid

Zodra het vrijgaveproces is voltooid, kan de gebeurtenis worden uitgevoerd. **2N LiftIP 2.0** ondersteunt alleen operationele gesprekken.

- Operationele oproep - de oproep is ingesteld op een opgeslagen bestemmingsnummer voor een operationele oproep

De instelling gebeurt via de webinterface van het apparaat, zie [Bedieningsoproepen \(p. 57\)](#).

CPC- en P100-protocollen

CPC

Het CPC protocol ondersteunt 3 varianten: **KONE**, **Antenne** en **Antenne 2N Ext.**

Het gegevensbericht bestaat uit:

Commando - Oproeptype - GEGEVENS - ID

CPC

Gesprekstype	Opdracht	Gesprekstype	Data	ID
Alarm	04	10	000000000000	liftidentificatienummer
Alarm 2	04	10	000000000000	liftidentificatienummer
Controleoproep	04	21	000000000000	liftidentificatienummer
Goedkeuringsproces voltooid	04	84	000000000000	liftidentificatienummer
Knopfout	04	90	000000000000	liftidentificatienummer
Knopreparatie	04	90	000000000001	liftidentificatienummer
Geluidsstoring	04	91	000000000000	liftidentificatienummer
Audioreparatie	04	91	000000000001	liftidentificatienummer

**LET OP**

Dit is slechts een deel van het gegevensbericht. Het bevat geen begin, checksum en einde.

049000000000000000187654321 - Knop gecorrigeerd, identificatienummer 87654321.

Het gegevensbericht bestaat uit:

Commando - Oproeptype - ID

CPC Antenna

Gesprekstype	Opdracht	Gesprekstype	Data	ID
Alarm	04	27	-	liftidentificatienummer
Alarm 2	04	27	-	liftidentificatienummer
Controleoproep	04	26	-	liftidentificatienummer
Goedkeuringsproces voltooid	04	84	-	liftidentificatienummer
Knopfout	04	90	-	liftidentificatienummer
Knopreparatie	04	90	-	liftidentificatienummer
Geluidsstoring	04	91	-	liftidentificatienummer
Audioreparatie	04	91	-	liftidentificatienummer

**LET OP**

Dit is slechts een deel van het gegevensbericht. Het bevat geen begin, checksum en einde.

0492687654321 - Controleoproep, identificatienummer 87654321.

Het gegevensbericht bestaat uit:

Commando - Oproeptype - GEGEVENS - ID

CPC Antenna 2N Ext

Gesprekstype	Opdracht	Gesprekstype	Data	ID
Alarm	04	27	00000	liftidentificatienummer
Alarm 2	04	27	00000	liftidentificatienummer
Controleoproep	04	26	00000	liftidentificatienummer
Goedkeuringsproces voltooid	04	84	00000	liftidentificatienummer
Knopfout	04	90	00000	liftidentificatienummer
Knopreparatie	04	90	00001	liftidentificatienummer
Geluidsstoring	04	91	00000	liftidentificatienummer
Audioreparatie	04	91	00001	liftidentificatienummer



LET OP

Dit is slechts een deel van het gegevensbericht. Het bevat geen begin, checksum en einde.

04910000087654321 - audiofout, ID 87654321.



LET OP

- De informatie Button Corrected en Audio Corrected kan alleen worden verzonden met het 2N Ext protocol.
- Als de 2N Ext-modus niet is ingesteld, wordt de serviceoproep niet tot stand gebracht.
- Het CPC protocol gebruikt tot 16 cijfers voor het liftidentificatienummer, het P100 protocol gebruikt slechts 8 cijfers.

P100

Het gegevensbericht bestaat uit:

Oproeptype - ID - DATA

P100

Gesprekstype	Gesprekstype	ID	DATA
Alarm	1	liftidentificatienummer	
Alarm 2	1	liftidentificatienummer	
Controleoproep	3	liftidentificatienummer	
Goedkeuringsproces voltooid	2	liftidentificatienummer	500
Knopfout	2	liftidentificatienummer	800
Knopreparatie	2	liftidentificatienummer	801
Geluidsstoring	2	liftidentificatienummer	200
Audioreparatie	2	liftidentificatienummer	201

**LET OP**

Dit is slechts een deel van het gegevensbericht. Het bevat geen begin, checksum en einde.

287654321500 - Kwijtingsproces voltooid, ID-nummer 87654321.

Functionele tests volgens EN 81-28

Dit hoofdstuk beschrijft de procedures voor het controleren van de functionaliteit van het ALARM-noodsignaleringsstelsel in een lift met **2N LiftIP 2.0** volgens de vereisten van EN 81-28. Tests moeten worden uitgevoerd voordat de lift in gebruik wordt genomen en regelmatig als onderdeel van het onderhoud.

Vorbereiding

1. Open de webgebaseerde apparaatconfiguratie-interface **2N LiftIP 2.0**.
2. Ga naar **Bellen > Alarmbellen** en controleer de volgende instellingen:
 - De functie **Uitgestelde oproep** is ingeschakeld.
 - De functie **Testalarm** is ingeschakeld en de duur van het indrukken van de knop om het testalarm te activeren is ingesteld op 30 seconden.
3. Ga naar **Services > Elevator** en controleer de volgende instellingen:
 - **Ontlaadmodus** is ingeschakeld.
 - Als **Afsluiten door het wachtwoord in te voeren** is ingeschakeld, noteer dan het wachtwoord.

6.2.2 Informatie noodsignalering ALARM (4.1.2)

1. Houd de ALARM-toets met het belsymbool ingedrukt gedurende de tijd die nodig is om het testalarm te activeren (min. 30 seconden).
2. Controleer of de gele LED oplicht en de pieptoon klinkt.
3. Wanneer de oproep met de reddingsdienst verbonden is, controleert u of de groene LED begint te knipperen.
4. Controleer of er tweerichtingscommunicatie is met de bergingsdienst.

6.2.3 Einde van de ALARM-noodsignalering (4.1.3)

1. Volg de stappen van de test [6.2.2 Informatie noodsignalering ALARM \(4.1.2\)](#) (p. 85).
2. Bel de reddingsdienst om de oproep te beëindigen.
3. Controleer of de groene LED stopt met branden wanneer het gesprek beëindigd is. De gele LED blijft branden.
4. Sluit de vrijgavemodus af.

Verlaten met toets 2

- a. Druk 3 seconden op knop 2.
Knop 2 is een externe knop die op de hoornconnector met het label ALARM 2 wordt aangesloten; de locatie wordt door de installateur bepaald.

Verlaten door een wachtwoord in te voeren

- a. Bel **2N LiftIP 2.0** - kies **2N LiftIP 2.0**.
 - b. Voer het vrijgavewachtwoord in en bevestig met een sterretje.
5. Controleer of de gele LED niet meer brandt.

6.2.4 Noodstroomvoorziening (4.1.4)

De **2N LiftIP 2.0** rapporten hebben geen eigen noodstroomvoorziening. Hun werking tijdens de noodstroomvoorziening moet worden geverifieerd bij de gateway/het element dat noodstroom levert aan het noodcommunicatiesysteem.

6.2.5 Visuele en akoestische signalen in de liftkooi (4.1.5)

Voor sommige aankondigingen worden de externe LED's in de liftcabine geleid. De installateur is verantwoordelijk voor de plaatsing ervan. Controleer of de externe LED's naar de liftcabine worden geleid.

Rapporteur	Een gesprek verbinden	Lopend gesprek	Actieve vrijgave-modus	Rescue Mode beëindigen
921618B, 2N LiftIP 2.0 COP unit – Flush mounting, EN, With button	Gele LED  + geluidsalarm	Gele LED  + Knipperende Groene LED	Gele LED 	er branden geen LED's
921618 2N LiftIP 2.0 COP eenheid - Verzonken montage, Zonder knop	Gele LED  + geluidsalarm	Gele LED  + Knipperende Groene LED	Gele LED 	er branden geen LED's

6.2.6 Communicatie (4.1.8), verificatie van ALARM-noodsignalering (4.1.6), identificatie (4.1.7)

Reactie op communicatie

1. Zorg ervoor dat de liftdeuren niet helemaal open staan.
2. Druk op de ALARM-toets met het belsymbool voor de tijd dat de ALARM-toets wordt ingedrukt (parameter 962).
3. Controleer of de gele LED oplicht en de pieptoon klinkt.
4. Wanneer de oproep met de reddingsdienst verbonden is, controleert u of de groene LED begint te knipperen.
5. Controleer of er tweerichtingscommunicatie is met de bergingsdienst.

ALARM controleren en opnieuw opstarten

1. Zorg ervoor dat de liftdeuren niet helemaal open staan.
2. Druk op de ALARM-toets met het belsymbool voor de tijd dat de ALARM-toets wordt ingedrukt (parameter 962).
3. Controleer of de gele LED oplicht en de pieptoon klinkt.
4. Wanneer de oproep met de reddingsdienst verbonden is, controleert u of de groene LED begint te knipperen.
5. Controleer of er tweerichtingscommunicatie is met de bergingsdienst.
6. Bel de reddingsdienst om de oproep te beëindigen.
7. Controleer of de groene LED stopt met branden wanneer het gesprek beëindigd is. De gele LED blijft branden.
8. Druk kort op de knop ALARM.
9. Controleer of er een geluidssignaal klinkt om aan te geven dat er verbinding wordt gemaakt. Het systeem moet onmiddellijk na kort indrukken een verbinding tot stand brengen.

10. Wanneer de oproep met de reddingsdienst verbonden is, controleert u of de groene LED begint te knipperen.

Het is noodzakelijk om te controleren of het apparaat correct wordt geïdentificeerd aan de kant van het ontvangende apparaat. Ontvangstapparatuur zit niet in de portefeuille van **2N LiftIP 2.0**.

Toegankelijkheid en betrouwbaarheid (4.2.1)

Communicatie wanneer de hoofdontvangstapparatuur niet beschikbaar is en records van zelftests (serviceoproepen) op de ontvangstapparatuur moeten worden geverifieerd. Ontvangstapparatuur zit niet in de portefeuille van **2N LiftIP 2.0**.

Technische parameters

Elektrische parameters

Voedingsspanning	10-30 V DC (polariteit moet behouden blijven) of 48 V PoE 802.3af
Verbruik:	max. 2 W met geïntegreerde luidspreker, max. 3,5 W met aangesloten 4 Ω luidspreker

Spanningsbereik voor ingangen ALARM en CANCEL

Ingangen:	5-48 V DC (polariteit moet behouden blijven)
-----------	--

Audio-parameters

Luidspreker:	geïntegreerd 16 Ω / 1 W (uitgangsvermogen 0,45 W) Optie om het uitgangsvermogen te verhogen tot 0,75 W door een 4 Ω luidspreker aan te sluiten
Microfoon:	geïntegreerd, mogelijkheid om een externe electretmicrofoon aan te sluiten
Schakelen tussen stemmen:	Full duplex audio processor
Uitgang voor inductielus:	3,35 V RMS, 100 Ω uitgangsimpedantie
Codec:	PCMU, PCMA, G.711 (ca. 90 kbit/s), L16, G.722 en G.729

Externe aanwijselementen aansluiten

Spanning:	10-30 V DC, externe voeding
Maximale stroomsterkte:	200 mA (max. 100 mA bij gebruik van een gloeilamp)

Technische parameters

Andere parameters

Maten: (B) 65 x (H) 130 x (D) 23 mm

Bedrijfstemperatuurbereik: -20 tot +50 °C

Relatieve luchtvochtigheid tijdens gebruik: 10 tot 90 % niet-condenserend

Aanbevolen hoogte boven zeeniveau: 0–2000 m



2N LiftIP 2.0 – Gebruikershandboek

© 2N Telekomunikace a. s., 2026

2N.com