

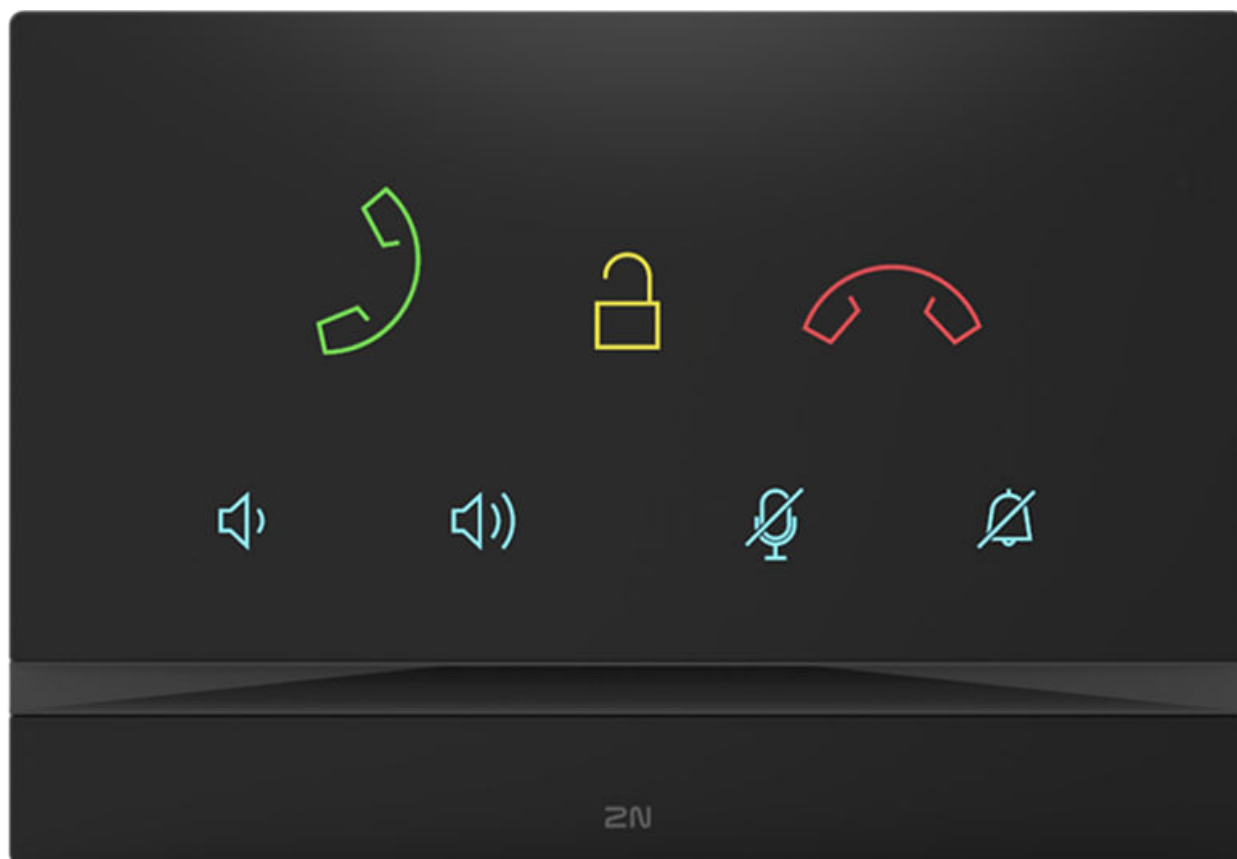

2N Indoor Talk

Gebruikershandboek



Inhoudsopgave

Gebruikte symbolen en termen	4
Product Introductie	5
Belangrijkste kenmerken	5
Productvarianten	6
Accessoires voor installatie	6
De inhoud van het pakket controleren	7
De plaatsing van de onderdelen op het apparaat	7
Voorzijde	7
Mechanische installatie	9
Installatievoorwaarden	9
Inbouwinstallatie	10
Installatie van de installatiekast	10
Installatie van het apparaat in de installatiekast	11
Installatie in een standaard	12
Voeding van het apparaat	13
Aansluiting van PoE-voeding	14
Voeding via een externe bron	15
Tastbare stickers	15
Een beknopte handleiding	17
Het achterhalen van het IP-adres van een apparaat	17
Een IP-adres krijgen met 2N IP Utility	17
Het achterhalen van het IP-adres met behulp van hardware	18
Toegang tot webgebaseerde apparaatconfiguratie	19
Wachtwoord wijzigen	20
Aanbevolen browsers	20
Firmware-update	20
Het apparaat opnieuw opstarten	21
Het apparaat opnieuw opstarten via de webconfiguratie-interface	21
Het apparaat herstarten met de RESET-knop	21
Fabrieksinstellingen herstellen	21
De fabrieksinstellingen herstellen met behulp van de webconfiguratie-interface	21
Terugzetten naar fabrieksinstellingen met de RESET knop	22
Configuratie met behulp van hardware	22
Start het apparaat opnieuw op	23
Het achterhalen van het IP-adres met behulp van hardware	23
Een statisch IP-adres instellen met de RESET-knop	23
Een dynamisch IP-adres instellen met de RESET-knop	24
Terugzetten naar fabrieksinstellingen met de RESET knop	25
Webconfiguratie-interface	26
Eerste aanmelding	26
Apparaten op het netwerk vinden	26
Toegang tot webgebaseerde apparaatconfiguratie	30
Basisinstellingen apparaat	31
Firmware-update	31
Directory	32
Bellen	32
Weergave-instellingen	35
Geavanceerde instellingen	35
Geluidsinstellingen	36
Tijdprofielen	36
Geavanceerde SIP-accountinstellingen	37
Systeem	38
Datum- en tijdininstellingen	38

Netwerkinstellingen	39
Gebruikte poorten	39
Bediening van het apparaat	42
Knopfuncties	42
Menu Instellingen beltoon	44
Menu Instellingen achtergrondverlichting	45
Operationele statussen	46
Signalering van bedrijfstoestanden	46
Oproepen	47
Slaapstand	49
Apparaatvergrendeling	50
Niet storen-modus	51
Onderhoud – reiniging	53
Probleemoplossing	54
Technische parameters	55
2N Indoor Talk	55
Algemene aanwijzingen en waarschuwingen	58
Richtlijnen, wetten en voorschriften	58
EU	58
Industry Canada	59
Verwerking van elektronisch afval en gebruikte accu's	59

Gebruikte symbolen en termen

In de handleiding worden de volgende symbolen en pictogrammen gebruikt:



GEVAAR

Altijd naleven deze instructies om het risico op letsel te voorkomen.



WAARSCHUWING

Altijd naleven deze instructies om schade aan het apparaat te voorkomen.



LET OP

Belangrijke waarschuwing. Als u de instructies niet opvolgt, kan het apparaat defect raken.



TIP

Bruikbare informatie voor eenvoudiger en sneller gebruik of installatie.



OPMERKING

Procedures en advies voor effectief gebruik van apparaatfuncties.

Product Introductie

Dit hoofdstuk introduceert het product **2N Indoor Talk**, de mogelijke toepassingen en de voordelen van het gebruik ervan.

Belangrijkste kenmerken

2N Indoor Talk Het is een interne IP/SIP- -audio- -unit die spraak- -communicatie met IP-intercoms van 2N mogelijk maakt.

Het apparaat bevat een paneel met een aanraaklaag op gehard glas met een dikte van 3 mm, een luidspreker, een hoogwaardige microfoon voor uitstekende verstaanbaarheid en duidelijkheid, een ethernet-interface voor aansluiting op een LAN-netwerk en aansluitingen voor aansluiting van een externe voeding en een aansluiting voor een deurbel.

Het apparaat bevat een paneel met een aanraaklaag op gehard glas met een dikte van 3 mm, een luidspreker, een hoogwaardige microfoon voor uitstekende verstaanbaarheid en duidelijkheid, een ethernet-interface voor aansluiting op een LAN-netwerk en aansluitingen voor aansluiting van een externe voeding en een aansluiting voor een deurbel.

2N Indoor Talk bevat een aangepaste webgebaseerde configuratie-interface die gebruikers meer gemak biedt bij het configureren van het apparaat.

Basis kenmerken **2N Indoor Talk**:

- full duplex handsfree HD-audiocommunicatie
- Wi-Fi-interface voor draadloze verbinding met een LAN-netwerk
- eenvoudige installatie in de muur
- De mogelijkheid om te bellen via de dienst **My2N app** op een smartphone
- Niet storen-modus
- apparaatvergrendeling
- weergave van het huidige weer
- geïntegreerde webconfiguratie-interface
- ingang voor externe voeding
- mogelijkheid van een variant met geïntegreerde inductielus

Aansluitschema voor een uitgebreide oplossing

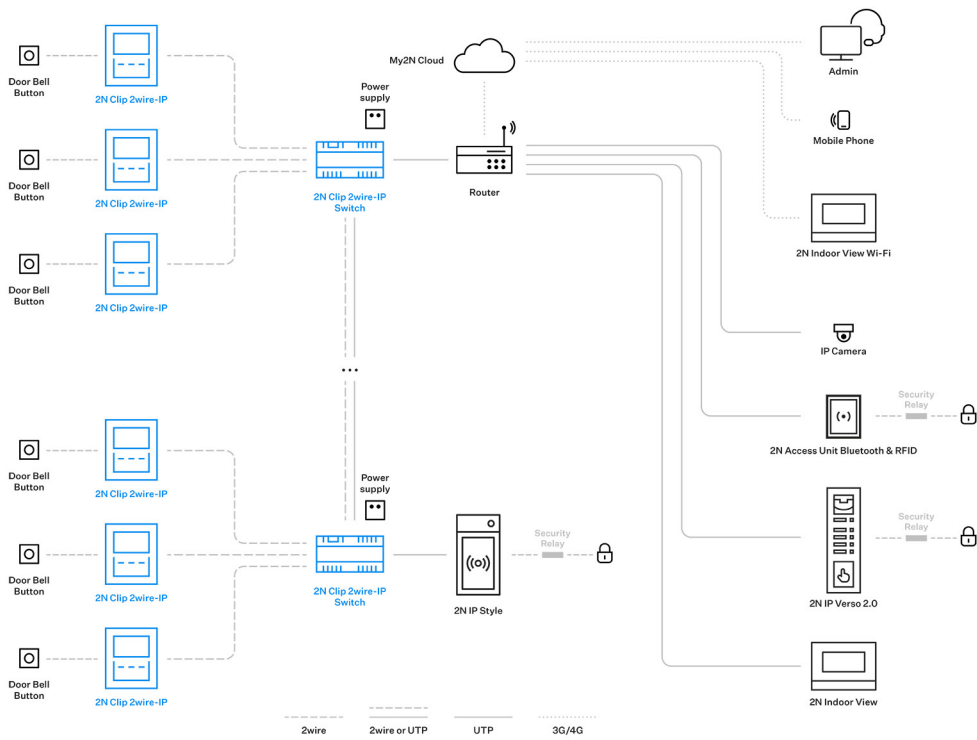

Productvarianten



Bestelnummer:91378401WH

2N Indoor Talk

Witte variant



Bestelnummer:91378401

2N Indoor Talk

Zwarte variant

Accessoires voor installatie

Voor de installatie dient u een accessoires te selecteren, afhankelijk van de beoogde installatiemethode.

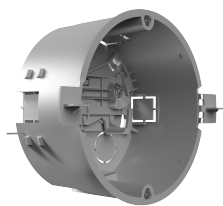

Bestelnummer: 91378800

Installatiebox

Installatiebox voor 2N-binneneenheden voor installatie in een muur of gipsplaat.

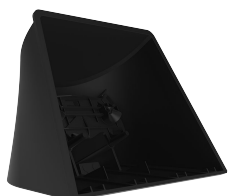

Bestelnummer: 91378802

Standaard

Standaard voor 2N-binnenunits.

De inhoud van het pakket controleren

Controleer voordat u met de installatie begint of de verpakking van het apparaat compleet is. Bevat:

1x **2N Indoor Talk**

2x aansluitklemmen voor externe voeding en deurbelknop

1x Certificate of ownership

1x zeskantige sleutel met een diameter van 2,5 mm

1x beknopte gebruikershandboek

1x reinigingsdoekje voor het display

2x tactiele sticker

De plaatsing van de onderdelen op het apparaat

Voorzijde

Talk:

Product Introductie

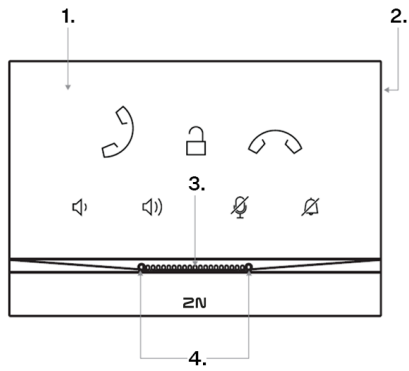

1. Capacitief aanraakscherm
2. Luidspreker
3. Mikrofon
4. Oplegningen voor het verankeren van apparatuur

Achterzijde

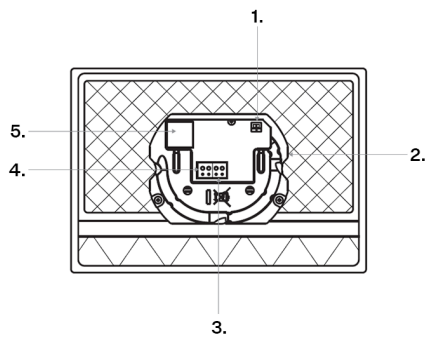

1. Uitgang voor aansluiting van een externe inductielus
2. RESET-knop
3. Ingang voor belknop
4. Ingang voor 12 V / 1 A DC-voeding
5. Ethernet

Mechanische installatie

Dit hoofdstuk behandelt de basisprincipes van de installatie en aansluiting van de apparatuur **2N Indoor Talk**.

Het apparaat kan op de volgende manieren worden geïnstalleerd:

- aan de muur met behulp van een inbouwdoos (niet inbegrepen),
- in een standaard (niet inbegrepen in de verpakking).

Installatievoorwaarden



LET OP

De montage en instelling van dit apparaat mogen uitsluitend worden uitgevoerd door personen die hiervoor vaktechnisch gekwalificeerd zijn.

- Het overschrijden van de toegestane bedrijfstemperatuur hoeft geen onmiddellijke invloed te hebben op de werking van het apparaat, maar kan wel leiden tot snellere veroudering en een verminderde betrouwbaarheid van het apparaat. Het toegestane werkingsbereik van de bedrijfstemperatuur en luchtvochtigheid vindt u in het hoofdstuk [Technische parameters \(p. 55\)](#).
- Zowel boven als onder het apparaat dient voldoende ruimte te worden gelaten voor de luchtstroom die de gegenereerde warmte afvoert.
- Er mag geen sterke elektromagnetische straling aanwezig zijn op de plaats van installatie.
- De VoIP-verbinding dient correct te worden geconfigureerd volgens SIP en andere VoIP-aanbevelingen.
- Het wordt aanbevolen om de voedingsadapter aan te sluiten op een netwerk met een noodstroomvoorziening (UPS) en met de juiste overspanningsbeveiliging.
- Het apparaat is bedoeld voor montage in verticale positie (loodrecht op de vloer) tot een hoogte van 120 cm vanaf de vloer. Het gebruik van het apparaat in een andere werkpositie is alleen mogelijk voor korte tijd, bijvoorbeeld in een servicewerkplaats voor een snelle controle.



WAARSCHUWING

Dit apparaat moet worden geïnstalleerd in een netwerkinfrastructuur die voldoende bescherming biedt tegen denial-of-service-aanvallen (DoS) en soortgelijke cyberdreigingen. Het apparaat heeft geen ingebouwde bescherming tegen overbelastings- of kwaadaardige aanvallen en laat zijn verdediging over aan de omringende netwerk omgeving — firewalls, inbraakpreventiesystemen (IPS) of beperking van de snelheid waarmee verzoeken vanuit één bron worden verzonden. Het ontbreken van passende maatregelen om de netwerkbeveiliging te waarborgen, kan leiden tot verslechtering van de dienstverlening of onbeschikbaarheid. De gebruikersdocumentatie van het apparaat bevat [een beschrijving van alle kwetsbare netwerkinterfaces en alle diensten die via netwerkinterfaces kwetsbaar z](#)

Inbouwinstallatie

2N Indoor Talk het is bedoeld voor installatie in muren, zowel bakstenen als gipsplaten, of in hout. De installatie wordt uitgevoerd met behulp van een installatiebox (bestelnummer: 91378800), die niet bij de verpakking is inbegrepen. Als alternatief kan het product ook in een wanddoos worden geïnstalleerd (bestelnummer: in een tafelstandaard (bestelnummer: 91378802).

- Inbouwmontage met behulp van een inbouwdoos in de muur

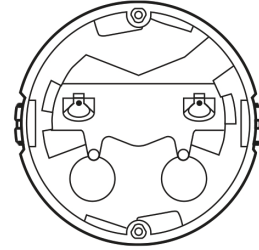

1. [Installatie van de installatiekast \(p. 10\)](#)
2. [Installatie van het apparaat in de installatiekast \(p. 11\)](#)

Installatie van de installatiekast



LET OP

Voordat u begint met de mechanische installatie op de gekozen locatie, dient u zorgvuldig te controleren of de voorbereidingen (boren, hakken in de muur) geen schade kunnen toebrengen aan elektrische, gas-, water- of andere bestaande leidingen.



TIP

Het boorsjabloon kan worden gedownload op [2N.com](https://www.2n.com).

1.

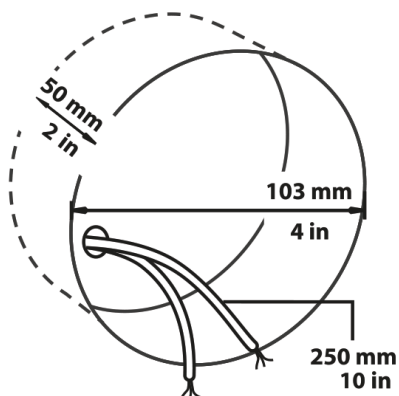

2a.

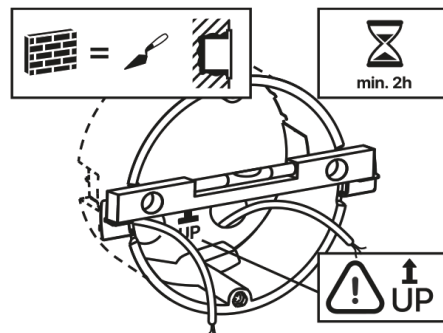

2b.

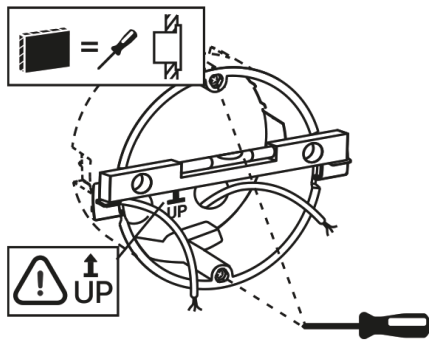

3.

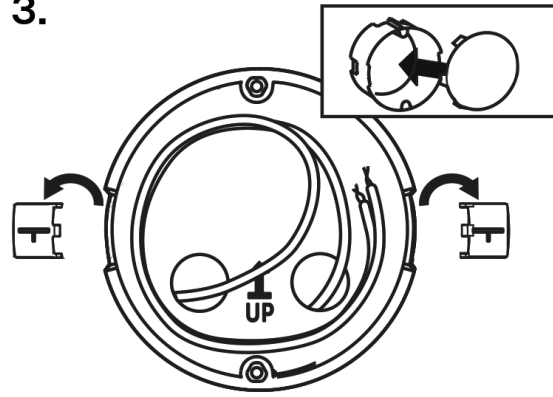

1. Voor de installatie dient u een passende ronde opening voor de inbouwdoos in de muur te maken met een diameter van 103 mm en een diepte van 50 mm. Het wordt aangeraden om alle benodigde kabels met een maximale lengte van 25 cm in de voorbereide opening te plaatsen.
2. Plaats de installatiebox ter controle in de voorbereide opening en controleer of de opening voldoende diep is.
3. Indien de opening geschikt is, plaats dan de kast door deze in te metselen. Voor een nauwkeurigere nivellering plaatst u een waterpas op de bevestigingsbeugels.
4. Nadat de pasta is uitgehard, breekt u deze af en sluit u de doos af met de bijgeleverde dop. Bij installatie in gipsplaat dient u bevestigingselementen te gebruiken.

Voor het bevestigen van de **2N Indoor Talk** in de installatiebox dient u een inbegrepen zeskantmoersleutel van 2,5 mm te gebruiken.



OPMERKING

Bij de installatie van **2N Indoor Talk** in de muur dient u rekening te houden met de lokale normen voor de installatie van elektronische apparatuur op brandbaar materiaal.

Installatie van het apparaat in de installatiekast



TIP

De plaatsing van de connectoren wordt beschreven in het hoofdstuk [De plaatsing van de onderdelen op het apparaat \(p. 7\)](#).

1.

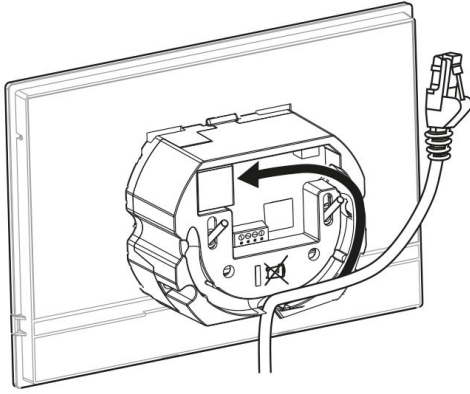

2.

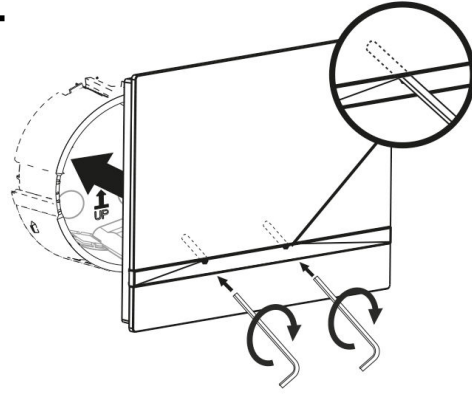

1. Verwijder de afdekking van de in de muur ingebouwde installatiebox. Verwijder de vooraf voorbereide bekabeling, UTP-kabel beldraad (dubbele kabel), voeding.
2. Kort de kabels in tot de gewenste lengte van maximaal 150 mm. Sluit de beldraad of de stroomtoevoer aan op de bijgeleverde connector.
3. Krimpt u de RJ-45-connector op de UTP-kabel.
4. Pak het apparaat vast en plaats de onderkant tegen de muur onder de inbouwdoos.
5. Sluit eerst de groene stekker met stroomvoorziening of bel aan op het apparaat. Sluit de LAN-connector aan.
6. Plaats de kabels zorgvuldig in de daarvoor bestemde groef aan de achterzijde van het apparaat, zodat ze niet in de weg zitten en de vrije beweging tijdens de laatste fase van de installatie bij het horizontaal uitlijnen niet belemmeren.
7. Plaats het apparaat in de inbouwdoos zodat het op de centreepennen vastklikt. De pennen maken een helling van 5-6° naar elke kant mogelijk voor een nauwkeurige afstelling van de horizontale positie van het apparaat.
Het apparaat is gereed voor basisgebruik. Voor de volledige functionaliteit van het apparaat is het noodzakelijk om ook de softwareconfiguratie [en](#) uit te voeren.

Installatie in een standaard

Verwijder ter voorbereiding van de installatie de vooraf voorbereide bekabeling, UTP-kabel, beldraad (twee-draads) en stroomvoorziening. Kort de kabels in tot de gewenste lengte. Krimpt u de RJ-45-connector op de UTP-kabel. Sluit de belschakeling of de voeding aan op de connector.



TIP

De plaatsing van de connectoren wordt beschreven in het hoofdstuk [De plaatsing van de onderdelen op het apparaat \(p. 7\)](#).

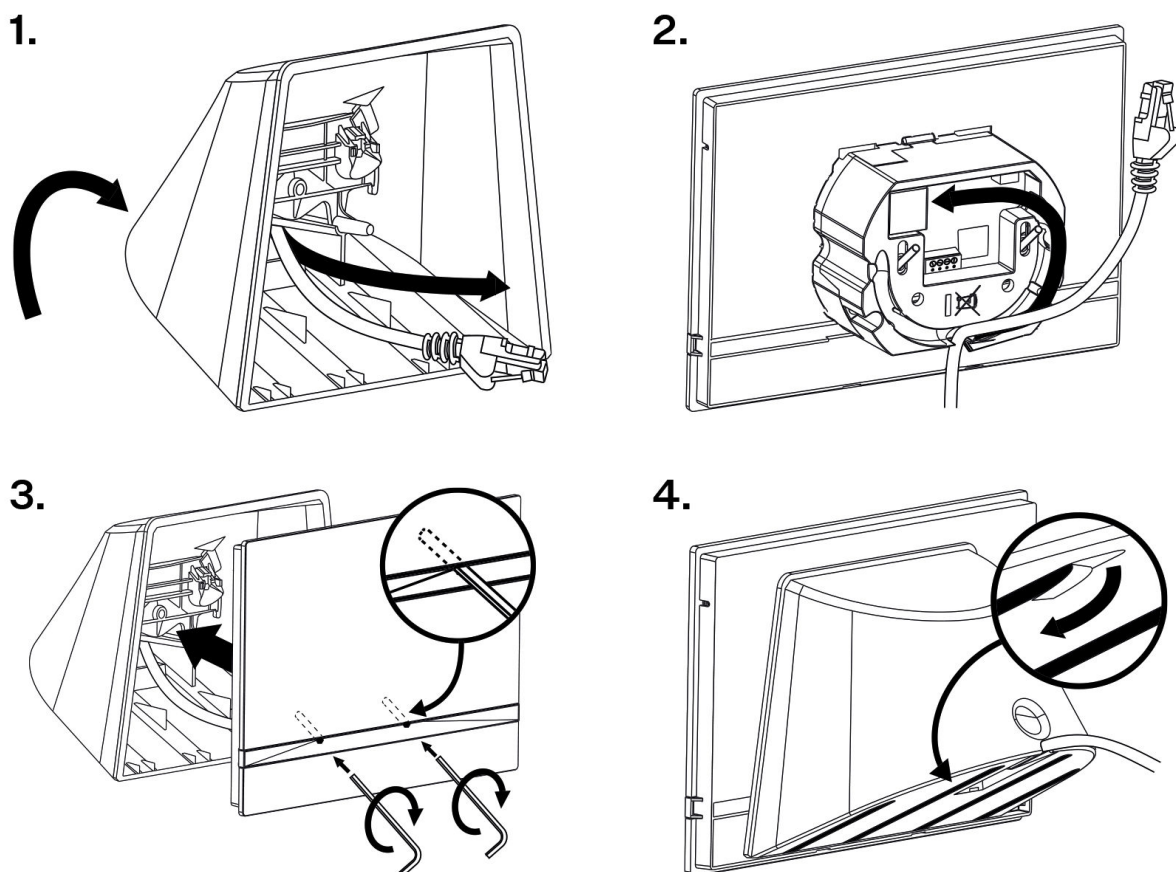

1. Voer de kabels door de opening aan de onderkant van het rek.
2. Sluit eerst de groene stekker met stroomvoorziening of bel aan op het apparaat.
Sluit de LAN-connector aan.
3. Plaats de kabels zorgvuldig in de daarvoor bestemde groef aan de achterzijde van het apparaat, zodat ze niet in de weg zitten en de vrije beweging tijdens de laatste fase van de installatie bij het horizontaal uitlijnen niet belemmeren.
4. Plaats het apparaat op de standaard zodat het op de centreerpennen past. U herkent de juiste plaatsing aan de onderrand van de standaard die precies op de onderrand van het apparaat aansluit. Bevestig het apparaat aan de standaard door de schroeven aan de voorkant vast te draaien. De schroeven worden vastgedraaid met een inbussleutel. Draai de schroeven voorzichtig vast.
5. Verwijder de beschermfolie van de antislipstrips aan de onderkant van de standaard en plaats het apparaat op de gewenste locatie.
Het apparaat is gereed voor basisgebruik. Voor de volledige functionaliteit van het apparaat is het noodzakelijk om ook de softwareconfiguratie [en](#) uit te voeren.

Voeding van het apparaat

De voeding moet voldoen aan de uitgang van klasse PS1.

De voeding van de **2N Indoor Talk** kan op twee manieren worden gerealiseerd:

1. Het beschikt over een eigen voeding van 12 V / 1 A DC, aangesloten op het aansluitblok aan de achterzijde.
2. Door gebruik te maken van een ethernetkabel die is aangesloten op een PoE-voeding of een ethernetswitch/router met ondersteuning voor PoE-voeding.

Het wordt aanbevolen om de voedingsadapter aan te sluiten op een netwerk met een noodstroomvoorziening (UPS) en met de juiste overspanningsbeveiliging.

Verbruikstabel **2N Indoor Talk**:

Type voeding	Verbruik	Bescherming tegen omgekeerde polariteit
PoE, IEEE 802.3af (aanbevolen)	12 W	✓
12 V DC \pm 10 % adapter; 1 A	12 W	✓

Elke 2N Clip 2wire-IP schakelaar wordt gevoed door een externe voeding. Wij raden u aan de Mean Well HDR-100-48 (1120302, 03479-001) met een nominale spanning van 48 V DC, 1,92 A te gebruiken.

Overzicht van de [technische parameters](#).

**LET OP**

Dit apparaat mag niet rechtstreeks worden aangesloten op telecommunicatielijnen (of openbare draadloze netwerken) van telecommunicatiedienstverleners (d.w.z. mobiele operators, vaste lijnoperators of internetproviders). Er is een router nodig om dit product op internet aan te sluiten.

**WAARSCHUWING**

- Het aansluiten van een defecte of onjuiste voeding kan tijdelijke of permanente schade aan het apparaat veroorzaken.
- Indien u een andere dan de aanbevolen voedingsadapter gebruikt, dient u de nominale voedingsspanning van 12 V niet te overschrijden. Controleer tevens of de polariteit van de voedingsspanning correct is. Overschrijding van de nominale waarden of onjuiste aansluiting kan leiden tot onherstelbare schade aan het apparaat.

Aansluiting van PoE-voeding

Voor het aansluiten van de **2N Indoor Talk** op een ethernetnetwerk wordt een standaard rechte kabel met RJ-45-connectoren gebruikt. Het apparaat ondersteunt de protocollen 10BaseT en 100BaseT.

**LET OP**

- Bij het uitvoeren van een reset naar de fabrieksinstellingen wordt ook de configuratie van de ethernetinterface van het apparaat gewijzigd.
- Het gebruik van een defecte ethernetkabel kan leiden tot een hoog pakketverlies in het ethernetnetwerk en vervolgens tot instabiliteit in verband met een slechte gesprekskwaliteit.

Ethernetkabelconnector

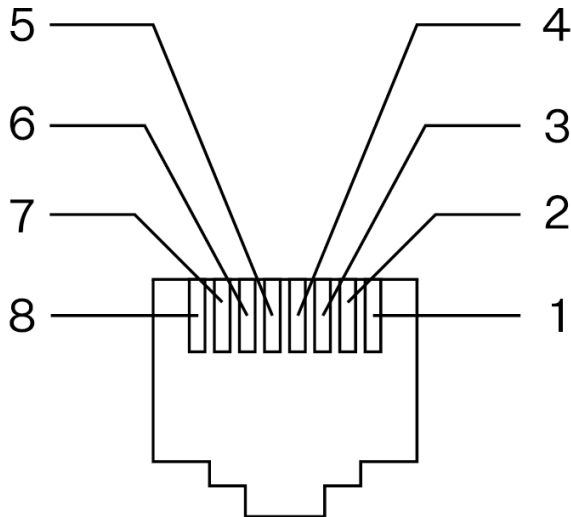

1. Tx+
2. Tx-
3. Rx+
4. niet gebruikt
5. niet gebruikt
6. Rx-
7. niet gebruikt
8. niet gebruikt

Ethernet-aansluiting

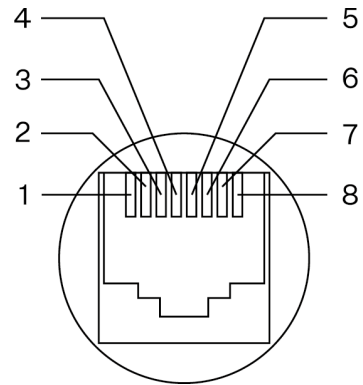

Voeding via een externe bron



LET OP

- De externe voeding moet voldoen aan klasse 2 van de PS2/LPS-voedingen.
- Zorg ervoor dat de draden stevig in de klem zijn bevestigd en dat er geen losse contacten zijn.

De hoofdunit van het apparaat **2N Indoor Talk** wordt geleverd met een afneembare klem waarmee u de connectoren aan de achterkant van de hoofdunit kunt aansluiten.

Aansluiting van de adapter (1341481, 02520-001)

De wit gemarkeerde draad aan het uiteinde van de adapter voert de positieve lading (+) aan, de zwarte draad voert de negatieve lading (-) aan.

Tastbare stickers

De verpakking bevat speciale tactiele stickers met een reliëfoppervlak. Deze stickers ondersteunen personen met een visuele beperking bij het herkennen van de basisbedieningselementen van het apparaat.

Wij raden aan om de sticker bij de knop voor het aannemen van inkomende gesprekken te plaatsen.



OPMERKING

Voordat u de sticker aanbrengt, dient u het oppervlak van het apparaat te reinigen van stof en vuil.

Een beknopte handleiding

Het achterhalen van het IP-adres van een apparaat

Het IP-adres van het apparaat kan op de volgende manieren worden achterhaald.

- met behulp van de gratis beschikbare applicatie 2N IP Utility
- met behulp van hardware (RESET-knop)

Een IP-adres krijgen met 2N IP Utility

Om het IP-adres van een 2N-apparaat op uw lokale netwerk te achterhalen, gebruikt u de 2N IP Utility. De toepassing 2N IP Utility kan worden gedownload van de website [2N.com](https://www.2n.com). Voor de installatie moet Microsoft .NET Framework 4.7.2 geïnstalleerd zijn.

1. Start het installatieprogramma 2N IP Utility.
2. De installatiewizard leidt u door de installatie.
3. Nadat u de toepassing 2N IP Utility hebt geïnstalleerd, start u de toepassing in het menu Start van het Microsoft Windows-besturingssysteem.

Na het starten begint de toepassing automatisch het lokale netwerk af te zoeken naar alle 2N- en AXIS-apparaten die een IP-adres toegewezen hebben gekregen of statisch ingesteld zijn via DHCP. Deze apparaten worden vervolgens in de tabel weergegeven.

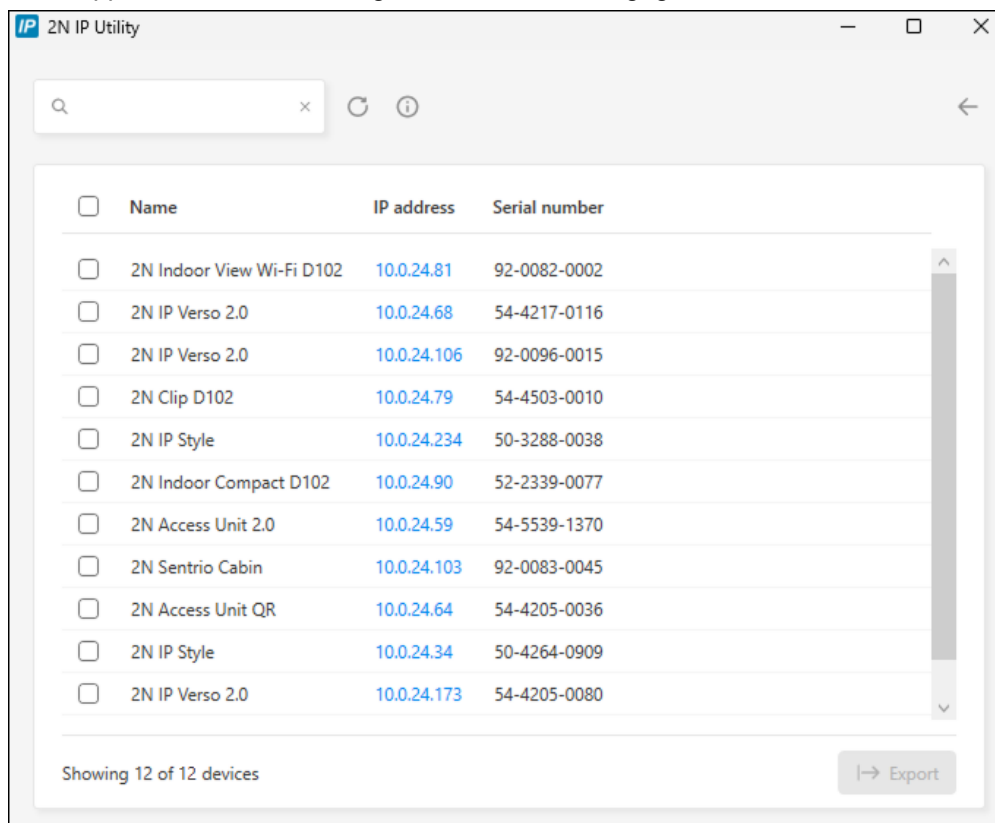

The screenshot shows the 2N IP Utility application window. At the top, there is a search bar and navigation icons. Below is a table with columns for Name, IP address, and Serial number. The table lists 12 devices. At the bottom, it says 'Showing 12 of 12 devices' and has an 'Export' button.

<input type="checkbox"/>	Name	IP address	Serial number
<input type="checkbox"/>	2N Indoor View Wi-Fi D102	10.0.24.81	92-0082-0002
<input type="checkbox"/>	2N IP Verso 2.0	10.0.24.68	54-4217-0116
<input type="checkbox"/>	2N IP Verso 2.0	10.0.24.106	92-0096-0015
<input type="checkbox"/>	2N Clip D102	10.0.24.79	54-4503-0010
<input type="checkbox"/>	2N IP Style	10.0.24.234	50-3288-0038
<input type="checkbox"/>	2N Indoor Compact D102	10.0.24.90	52-2339-0077
<input type="checkbox"/>	2N Access Unit 2.0	10.0.24.59	54-5539-1370
<input type="checkbox"/>	2N Sentries Cabin	10.0.24.103	92-0083-0045
<input type="checkbox"/>	2N Access Unit QR	10.0.24.64	54-4205-0036
<input type="checkbox"/>	2N IP Style	10.0.24.34	50-4264-0909
<input type="checkbox"/>	2N IP Verso 2.0	10.0.24.173	54-4205-0080

4. Selecteer het apparaat dat u wilt configureren uit de lijst en klik er met de linkermuisknop op. Hierdoor wordt de rechterkant van het webconfiguratiescherm geopend.



TIP

- De webconfiguratie-interface is ook toegankelijk via de knop **Open in external browser**, waarmee u de interface in een apart browservenster kunt openen.
- Klik op een apparaat in de lijst om gedetailleerde informatie te bekijken. Klik op de knop **IP settings** om het IP-adres te wijzigen door het gewenste statische IP-adres in te voeren of door DHCP te activeren.
- Met de applicatie kunt u ook geselecteerde apparaten exporteren naar een CSV-bestand. Selecteer eerst het apparaat door de vakjes voor elk apparaat in de lijst aan te vinken en gebruik dan de knop **Export** die onderaan het venster verschijnt. Het geëxporteerde bestand bevat de naam, het IP-adres en het serienummer van de geselecteerde apparaten.

De standaardreferenties zijn:

Gebruikersnaam: **Admin**

Wachtwoord: **2n**

Na de eerste keer inloggen dient u direct uw wachtwoord te wijzigen.



TIP

Het wordt aanbevolen om een wachtwoord te gebruiken dat moeilijk te kraken is. Het wordt afgeraden om namen, plaatsnamen of namen van voorwerpen in wachtwoorden te gebruiken, met name als deze een directe link hebben met de gebruiker.

Voor een hogere wachtwoordbeveiliging raden wij aan:

- gebruik maken van een willekeurige wachtwoordgenerator
- een wachtwoordlengte van minimaal 12 tekens
- een combinatie van verschillende tekens uit verschillende tekensets (bijvoorbeeld kleine/hoofdletters, cijfers, speciale tekens, enzovoort)

Het achterhalen van het IP-adres met behulp van hardware

Volg de onderstaande stappen om uw huidige IP-adres te achterhalen:

1. Houd de RESET-knop ingedrukt.
 - a. Wacht tot de rode en groene LEDs op het apparaat gelijktijdig oplichten en het geluidsalarm afgaat (ongeveer 15-35 seconden).
2. Laat de RESET-knop los.

3. Het apparaat zal automatisch de huidige IP-adres via spraak doorgeven.

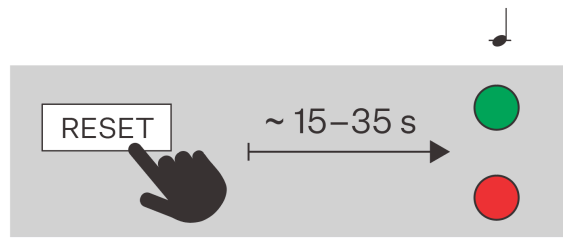

OPMERKING

De tijd tussen het indrukken van de RESET-knop en de eerste licht- en geluidssignalering ligt tussen 15 en 35 seconden, afhankelijk van het specifieke model van het apparaat.

Toegang tot webgebaseerde apparaatconfiguratie

Het apparaat **2N Indoor Talk** wordt geconfigureerd via een webgebaseerde configuratie-interface die toegankelijk is via een webbrowser.



Om toegang te krijgen tot de interface, moet u het IP-adres van het apparaat of de domeinnaam van het apparaat kennen. Het apparaat moet verbonden zijn met het lokale IP-netwerk en moet van stroom worden voorzien.

De webgebaseerde configuratie-interface is ook toegankelijk via het aangesloten My2N-portaal of via de configuratietool 2N Access Commander.

Inloggen op de webconfiguratie-interface

1. Start uw internetbrowser.
2. Voer het IP-adres van het apparaat of de domeinnaam van het apparaat in (zie hoofdstuk [Apparaten op het netwerk vinden \(p. 26\)](#)).
3. Als u geen certificaat hebt gegenereerd voor het IP-adres, kunt u een waarschuwing krijgen over een ongeldig beveiligingscertificaat. In dit geval moet u bevestigen dat u naar de webconfiguratie-interface wilt gaan.
4. Het aanmeldingsscherm wordt weergegeven.
5. Voer uw inloggegevens in.
De standaardreferenties zijn:
 - Gebruikersnaam: **Admin**
 - Wachtwoord: **2n**
6. Wijzig uw wachtwoord na de eerste keer inloggen.

Toegang vanaf 2N Access Commander

1. Meld u aan bij de interface Access Commander.
2. Ga naar  Apparaten.
3. Druk voor het geselecteerde apparaat op .

Wachtwoord wijzigen

U moet het standaardwachtwoord wijzigen om volledige toegang te krijgen tot de functies van de webconfiguratie-interface. U kunt het apparaat niet configureren zonder het standaard wachtwoord te wijzigen.



TIP

Het wordt aanbevolen om een wachtwoord te gebruiken dat moeilijk te kraken is. Het wordt afgeraden om namen, plaatsnamen of namen van voorwerpen in wachtwoorden te gebruiken, met name als deze een directe link hebben met de gebruiker.

Voor een hogere wachtwoordbeveiliging raden wij aan:

- gebruik maken van een willekeurige wachtwoordgenerator
- een wachtwoordlengte van minimaal 12 tekens
- een combinatie van verschillende tekens uit verschillende tekensets (bijvoorbeeld kleine/hoofdletters, cijfers, speciale tekens, enzovoort)

Aanbevolen browsers

De webconfiguratie-interface is geoptimaliseerd voor Chrome-gebaseerde webbrowsers (zoals Google Chrome, Microsoft Edge of Opera). Als u andere browsers gebruikt, kunnen er kleine verschillen in functionaliteit zijn in het uiterlijk van de interface.

Firmware-update

Nieuwe firmwareversies zijn beschikbaar op de updateserver. Als de webconfiguratie-interface geen toegang heeft tot het openbare internet, is het mogelijk om het firmwarebestand handmatig naar het apparaat te uploaden.



OPMERKING

Firmware-updates worden niet automatisch uitgevoerd. Om de integriteit van het systeem te waarborgen en onbedoelde fouten te voorkomen, moeten alle updates handmatig door de gebruiker worden bevestigd of gestart. Controleer voordat u een update uitvoert de release notes voor de nieuwe versie en controleer de compatibiliteit met uw bestaande infrastructuur.

De firmware ophalen van de updateserver

1. Ga naar **Systeem > Onderhoud > tabblad Firmware**.
2. Klik op **Controleren op updates**.
3. Wanneer er een update beschikbaar is, worden de release notes geladen. Om de upgrade te starten, klikt u op **Upgrade** in de koptekst van het venster.
4. Nadat de firmware met succes is geüpload, wordt het apparaat automatisch opnieuw opgestart. Na het herstarten is het apparaat volledig beschikbaar met de nieuwe firmware. Firmware-updates hebben geen invloed op de configuratie.

Nieuwe firmware uploaden vanuit opslag

1. Ga naar **Systeem > Onderhoud > tabblad Firmware**.
2. Klik op **Firmware uploaden**.

3. Selecteer in het dialoogvenster dat wordt geopend een bestand uit uw eigen archief.
4. Bevestig het uploaden van het bestand door te klikken op **Upload**.
Het apparaat controleert het firmwarebestand en zal niet toestaan dat een onjuist of beschadigd bestand wordt geüpload.
5. Nadat de firmware met succes is geüpload, wordt het apparaat automatisch opnieuw opgestart. Na het herstarten is het apparaat volledig beschikbaar met de nieuwe firmware. Firmware-updates hebben geen invloed op de configuratie.



OPMERKING

De functionaliteit, betrouwbaarheid en veiligheid van het apparaat hangen af van de geïnstalleerde firmware. Het regelmatig bijwerken van de firmware naar de huidige versie maakt deel uit van de gebruiksvoorwaarden van het product. Fouten die veroorzaakt kunnen worden door het gebruik van een verouderde firmwareversie kunnen niet geclaimd worden. De huidige firmware implementeert klantervaringen en vereisten op het gebied van de beveiliging van persoonlijke gegevens.

Het apparaat opnieuw opstarten

Het apparaat kan opnieuw worden opgestart:

- door de voeding los te koppelen en weer aan te sluiten
- via de webconfiguratie-interface
- met behulp van de RESET-knop

Na het herstarten van het apparaat blijft de ingestelde configuratie ongewijzigd.

Het apparaat opnieuw opstarten via de webconfiguratie-interface

1. Open de webconfiguratie-interface.
2. Ga naar **Systeem > Onderhoud**.
3. Druk op **Apparaat opnieuw opstarten** bovenaan de pagina.

Het apparaat herstarten met de RESET-knop

Door kort op de RESET-knop te drukken (< 1 s) wordt het apparaat alleen opnieuw opgestart – er vindt geen wijziging in de configuratie plaats.

De RESET-knop bevindt zich op [de achterkant van het apparaat \(p. 7\)](#).

Fabrieksinstellingen herstellen

Fabrieksinstellingen kunnen worden hersteld

- via de webconfiguratie-interface
- via hardware (RESET-knop)

De fabrieksinstellingen herstellen met behulp van de webconfiguratie-interface

Om de fabrieksinstellingen van het apparaat te herstellen via softwareconfiguratie, gaat u naar **Systeem > Onderhoud** en herstelt u de standaardinstellingen.

Terugzetten naar fabrieksinstellingen met de RESET knop

1. Houd de RESET-knop ingedrukt.
 - a. Wacht tot de rode en groene LEDs op het apparaat gelijktijdig oplichten en het geluidsalarm afgaat (ongeveer 15-35 seconden).
 - b. Wacht totdat de rode LED uitgaat en het geluidssignaal klinkt (ongeveer nog 3 seconden).
 - c. Wacht tot de groene LED uit gaat en de rode LED weer gaat branden en u een geluidssignaal hoort dat aangeeft dat de batterij bijna leeg is (nog ongeveer 3 seconden).
 - d. Wacht totdat de rode LED uitgaat en het geluidssignaal klinkt (ongeveer nog 3 seconden).
2. Laat de RESET-knop los.

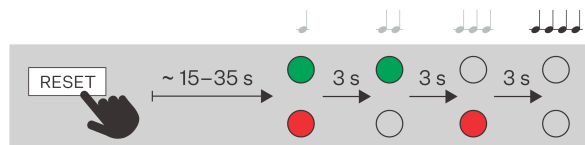

Configuratie met behulp van hardware

Indien de softwareconfiguratie niet beschikbaar is, kunnen de basisinstellingen worden uitgevoerd met de RESET-knop (zie 1.).

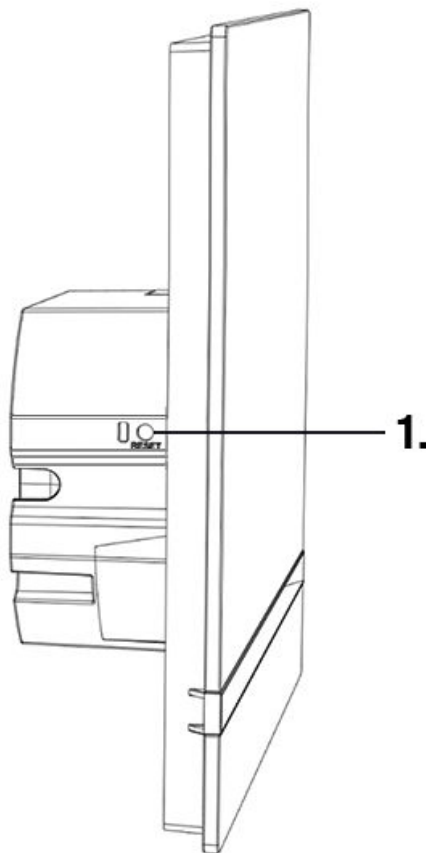

Met de knop RESET kunt u het IP-adres van het apparaat achterhalen, overschakelen naar de modus dynamisch/statisch IP-adres of terugzetten naar de fabrieksinstellingen.

Start het apparaat opnieuw op

Door kort op de RESET-knop te drukken (< 1 s) wordt het apparaat alleen opnieuw opgestart – er vindt geen wijziging in de configuratie plaats.



LET OP

Raak het scherm niet aan tijdens het opnieuw opstarten, het wordt gekalibreerd.

Het achterhalen van het IP-adres met behulp van hardware

Volg de onderstaande stappen om uw huidige IP-adres te achterhalen:

1. Houd de RESET-knop ingedrukt.
 - a. Wacht tot de rode en groene LEDs op het apparaat gelijktijdig oplichten en het geluidsalarm afgaat (ongeveer 15-35 seconden).
2. Laat de RESET-knop los.
3. Het apparaat zal automatisch de huidige IP-adres via spraak doorgeven.

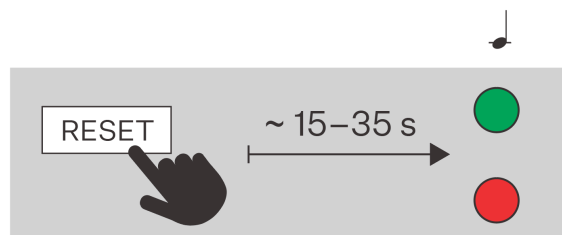

OPMERKING

De tijd tussen het indrukken van de RESET-knop en de eerste licht- en geluidssignalering ligt tussen 15 en 35 seconden, afhankelijk van het specifieke model van het apparaat.

Een statisch IP-adres instellen met de RESET-knop

Volg de onderstaande stappen om de netwerkconfiguratie van het apparaat in te stellen op een statisch IP-adres (DHCP UIT):

1. Houd de RESET-knop ingedrukt.
 - a. Wacht tot de rode en groene LEDs op het apparaat gelijktijdig oplichten en het geluidsalarm afgaat (ongeveer 15-35 seconden).
 - b. Wacht totdat de rode LED uitgaat en het geluidssignaal  klinkt (ongeveer nog 3 seconden).

2. Laat de RESET-knop los.

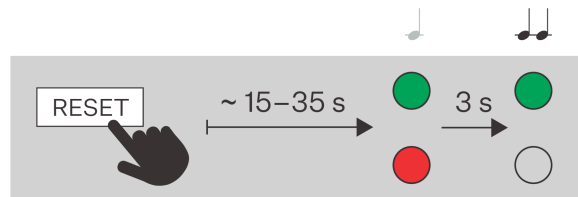

OPMERKING

Na het opnieuw opstarten zal het apparaat de volgende netwerkparameters hebben:

- IP-adres: 192.168.1.100
- Netmasker: 255.255.255.0
- Standaardgateway: 192.168.1.1

Een dynamisch IP-adres instellen met de RESET-knop

Volg de onderstaande stappen om de netwerkconfiguratie van het apparaat met een dynamisch IP-adres (DCHP ON) in te stellen:

1. Houd de RESET-knop ingedrukt.
 - a. Wacht tot de rode en groene LEDs op het apparaat gelijktijdig oplichten en het geluidsalarm afgaat (ongeveer 15-35 seconden).
 - b. Wacht totdat de rode LED uitgaat en het geluidssignaal klinkt (ongeveer nog 3 seconden).
 - c. Wacht tot de groene LED uit gaat en de rode LED weer gaat branden en u een geluidssignaal hoort dat aangeeft dat de batterij bijna leeg is (nog ongeveer 3 seconden).
2. Laat de RESET-knop los.

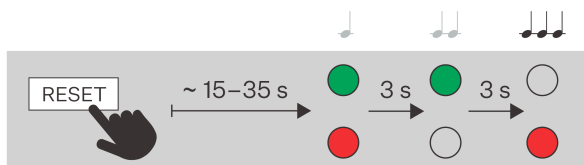

Terugzetten naar fabrieksinstellingen met de RESET knop

1. Houd de RESET-knop ingedrukt.
 - a. Wacht tot de rode en groene LEDs op het apparaat gelijktijdig oplichten en het geluidsalarm afgaat (ongeveer 15-35 seconden).
 - b. Wacht totdat de rode LED uitgaat en het geluidssignaal klinkt (ongeveer nog 3 seconden).
 - c. Wacht tot de groene LED uit gaat en de rode LED weer gaat branden en u een geluidssignaal hoort dat aangeeft dat de batterij bijna leeg is (nog ongeveer 3 seconden).
 - d. Wacht totdat de rode LED uitgaat en het geluidssignaal klinkt (ongeveer nog 3 seconden).
2. Laat de RESET-knop los.

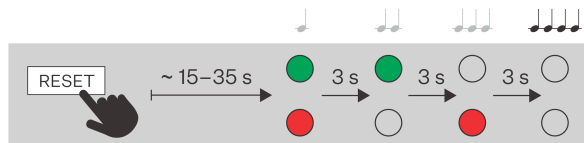

Webconfiguratie-interface

Binnenstations

Eerste aanmelding

Apparaten op het netwerk vinden

Om toegang te krijgen tot de interface, moet u het IP-adres van het apparaat of de domeinnaam van het apparaat kennen. Het apparaat moet verbonden zijn met het lokale IP-netwerk en moet van stroom worden voorzien.

Domeinnaam

Om toegang te krijgen tot de webconfiguratie-interface, kunt u een domeinnaam in de browser invoeren in het formaat "hostname.local" in plaats van het IP-adres. De hostnaam van een nieuw apparaat bestaat uit de productnaam en het serienummer van het apparaat. Gebruik bij het invoeren van een hostnaam alleen letters en cijfers; gebruik geen spaties, punten, streepjes of andere speciale tekens.

Standaarddomeinnaam van het apparaat 2N Indoor Talk: 2NIndoorTalk-{serienummer zonder streepjes}.local (bijvoorbeeld: "2NIndoorTalk-0000000001.local")

Het formaat van de naam van het specifieke apparaat wordt gespecificeerd in de Installatiehandleiding van het product in het hoofdstuk Domeinnaam.



TIP

U kunt de hostnaam later wijzigen in de webconfiguratie-interface op **Systeem > Netwerkverbinding > tabblad Geavanceerde configuratie > Hostnaam**.

Aanmelden met een domeinnaam biedt voordelen bij het gebruik van een dynamisch IP-adres van een apparaat. Terwijl het dynamische IP-adres verandert, blijft het domeinnaam hetzelfde. Voor het domeinnaam is het mogelijk om certificaten te genereren die zijn ondertekend door een vertrouwde certificeringsinstantie.

IP-adres van het apparaat

Standaard gebruikt het **2N Indoor Talk** apparaat een dynamisch IP-adres dat door de DHCP-server wordt toegewezen.

Om het IP-adres van een 2N-apparaat op uw lokale netwerk te achterhalen, gebruikt u de 2N IP Utility. De toepassing 2N IP Utility kan worden gedownload van de website 2N.com. Voor de installatie moet Microsoft .NET Framework 4.7.2 geïnstalleerd zijn.

Afhankelijk van de mogelijkheden van het apparaat kunt u het IP-adres ook op een van de volgende manieren achterhalen:

- met de RESET knop

Een IP-adres krijgen met 2N IP Utility

Om het IP-adres van een 2N-apparaat op uw lokale netwerk te achterhalen, gebruikt u de 2N IP Utility. De toepassing 2N IP Utility kan worden gedownload van de website 2N.com. Voor de installatie moet Microsoft .NET Framework 4.7.2 geïnstalleerd zijn.

1. Start het installatieprogramma 2N IP Utility.
2. De installatiewizard leidt u door de installatie.
3. Nadat u de toepassing 2N IP Utility hebt geïnstalleerd, start u de toepassing in het menu Start van het Microsoft Windows-besturingssysteem.

Na het starten begint de toepassing automatisch het lokale netwerk af te zoeken naar alle 2N- en AXIS-apparaten die een IP-adres toegewezen hebben gekregen of statisch ingesteld zijn via DHCP. Deze apparaten worden vervolgens in de tabel weergegeven.

The screenshot shows the '2N IP Utility' application window. At the top, there is a search bar and navigation icons. Below is a table with 12 rows, each representing a device. Each row has a checkbox on the left, followed by the device name, IP address, and serial number. At the bottom of the window, it says 'Showing 12 of 12 devices' and there is an 'Export' button.

<input type="checkbox"/>	Name	IP address	Serial number
<input type="checkbox"/>	2N Indoor View Wi-Fi D102	10.0.24.81	92-0082-0002
<input type="checkbox"/>	2N IP Verso 2.0	10.0.24.68	54-4217-0116
<input type="checkbox"/>	2N IP Verso 2.0	10.0.24.106	92-0096-0015
<input type="checkbox"/>	2N Clip D102	10.0.24.79	54-4503-0010
<input type="checkbox"/>	2N IP Style	10.0.24.234	50-3288-0038
<input type="checkbox"/>	2N Indoor Compact D102	10.0.24.90	52-2339-0077
<input type="checkbox"/>	2N Access Unit 2.0	10.0.24.59	54-5539-1370
<input type="checkbox"/>	2N Sentries Cabin	10.0.24.103	92-0083-0045
<input type="checkbox"/>	2N Access Unit QR	10.0.24.64	54-4205-0036
<input type="checkbox"/>	2N IP Style	10.0.24.34	50-4264-0909
<input type="checkbox"/>	2N IP Verso 2.0	10.0.24.173	54-4205-0080

4. Selecteer het apparaat dat u wilt configureren uit de lijst en klik er met de linkermuisknop op. Hierdoor wordt de rechterkant van het webconfiguratiescherm geopend.



TIP

- De webconfiguratie-interface is ook toegankelijk via de knop **Open in external browser**, waarmee u de interface in een apart browservenster kunt openen.
- Klik op een apparaat in de lijst om gedetailleerde informatie te bekijken. Klik op de knop **IP settings** om het IP-adres te wijzigen door het gewenste statische IP-adres in te voeren of door DHCP te activeren.
- Met de applicatie kunt u ook geselecteerde apparaten exporteren naar een CSV-bestand. Selecteer eerst het apparaat door de vakjes voor elk apparaat in de lijst aan te vinken en gebruik dan de knop **Export** die onderaan het venster verschijnt. Het geëxporteerde bestand bevat de naam, het IP-adres en het serienummer van de geselecteerde apparaten.

De standaardreferenties zijn:

Gebruikersnaam: **Admin**

Wachtwoord: **2n**

Na de eerste keer inloggen dient u direct uw wachtwoord te wijzigen.



TIP

Het wordt aanbevolen om een wachtwoord te gebruiken dat moeilijk te kraken is. Het wordt afgeraden om namen, plaatsnamen of namen van voorwerpen in wachtwoorden te gebruiken, met name als deze een directe link hebben met de gebruiker.

Voor een hogere wachtwoordbeveiliging raden wij aan:

- gebruik maken van een willekeurige wachtwoordgenerator
- een wachtwoordlengte van minimaal 12 tekens
- een combinatie van verschillende tekens uit verschillende tekensets (bijvoorbeeld kleine/hoofdletters, cijfers, speciale tekens, enzovoort)

Het achterhalen van het IP-adres met behulp van hardware

Volg de onderstaande stappen om uw huidige IP-adres te achterhalen:

1. Houd de RESET-knop ingedrukt.
 - a. Wacht tot de rode en groene LEDs op het apparaat gelijktijdig oplichten en het geluidsalarm afgaat (ongeveer 15-35 seconden).
2. Laat de RESET-knop los.
3. Het apparaat zal automatisch de huidige IP-adres via spraak doorgeven.



OPMERKING

De tijd tussen het indrukken van de RESET-knop en de eerste licht- en geluidssignalering ligt tussen 15 en 35 seconden, afhankelijk van het specifieke model van het apparaat.

DHCP schakelen

Standaard gebruikt het **2N Indoor Talk** apparaat een dynamisch IP-adres dat door de DHCP-server wordt toegewezen.

Dynamisch IP-adres

DHCP (Dynamic Host Configuration Protocol) is een netwerkprotocol dat een lijst met beschikbare IP-adressen bijhoudt en deze automatisch toewijst aan apparaten op het lokale netwerk. Het toegewezen IP-adres is dynamisch, dus het apparaat kan na een bepaalde tijd (leasetijd) een nieuw IP-adres toegewezen krijgen.

Statisch IP-adres

Als het IP-adres van het apparaat ongewijzigd moet blijven, moet u de toewijzing van IP-adressen door de DHCP-server op het apparaat uitschakelen. U kunt de DHCP-server uitschakelen in de webconfiguratie-interface of via de hardware op het apparaat.



OPMERKING

De specifieke waarden voor het statische IP-adres kunnen alleen worden ingesteld in de webconfiguratie-interface van het apparaat.

Netwerkparameters instellen in de webconfiguratie-interface

1. Ga naar de webconfiguratie-interface.
2. Ga naar **Systeem > Netwerkverbinding > tabblad Basisinstellingen > IP-adresinstellingen**.
3. Stel de gewenste netwerkparameters in.
4. Sla uw wijzigingen op.

DHCP inschakelen op apparaathardware

Afhankelijk van de mogelijkheden van het apparaat kan het IP-adres als volgt worden omgeschakeld:

- met de RESET knop



TIP

Raadpleeg de installatiehandleiding van het product voor de locatie van de RESET-knop.

Een dynamisch IP-adres instellen met de RESET-knop

Volg de onderstaande stappen om de netwerkconfiguratie van het apparaat met een dynamisch IP-adres (DHCP ON) in te stellen:

1. Houd de RESET-knop ingedrukt.
 - a. Wacht tot de rode en groene LEDs op het apparaat gelijktijdig oplichten en het geluidsalarm afgaat (ongeveer 15-35 seconden).
 - b. Wacht totdat de rode LED uitgaat en het geluidssignaal klinkt (ongeveer nog 3 seconden).
 - c. Wacht tot de groene LED uit gaat en de rode LED weer gaat branden en u een geluidssignaal hoort dat aangeeft dat de batterij bijna leeg is (nog ongeveer 3 seconden).
2. Laat de RESET-knop los.

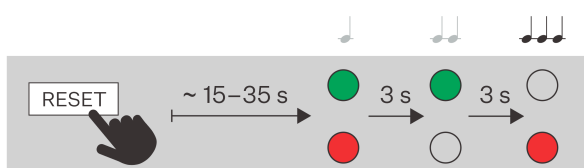

Een statisch IP-adres instellen met de RESET-knop

Volg de onderstaande stappen om de netwerkconfiguratie van het apparaat in te stellen op een statisch IP-adres (DHCP UIT):

1. Houd de RESET-knop ingedrukt.
 - a. Wacht tot de rode en groene LEDs op het apparaat gelijktijdig oplichten en het geluidsalarm afgaat (ongeveer 15-35 seconden).
 - b. Wacht totdat de rode LED uitgaat en het geluidssignaal klinkt (ongeveer nog 3 seconden).
2. Laat de RESET-knop los.

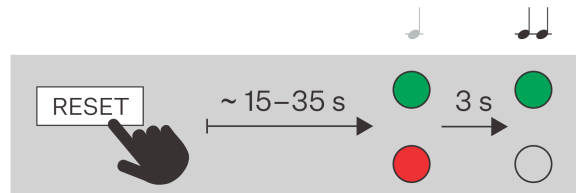

OPMERKING

Na het opnieuw opstarten zal het apparaat de volgende netwerkparameters hebben:

- IP-adres: 192.168.1.100
- Netmasker: 255.255.255.0
- Standaardgateway: 192.168.1.1

Toegang tot webgebaseerde apparaatconfiguratie

Het apparaat **2N Indoor Talk** wordt geconfigureerd via een webgebaseerde configuratie-interface die toegankelijk is via een webbrowser.

Om toegang te krijgen tot de interface, moet u het IP-adres van het apparaat of de domeinnaam van het apparaat kennen. Het apparaat moet verbonden zijn met het lokale IP-netwerk en moet van stroom worden voorzien.



De webgebaseerde configuratie-interface is ook toegankelijk via het aangesloten My2N-portaal of via de configuratietool 2N Access Commander.

Inloggen op de webconfiguratie-interface

1. Start uw internetbrowser.
2. Voer het IP-adres van het apparaat of de domeinnaam van het apparaat in (zie hoofdstuk [Apparaten op het netwerk vinden \(p. 26\)](#)).
3. Als u geen certificaat hebt gegenereerd voor het IP-adres, kunt u een waarschuwing krijgen over een ongeldig beveiligingscertificaat. In dit geval moet u bevestigen dat u naar de webconfiguratie-interface wilt gaan.
4. Het aanmeldingsscherm wordt weergegeven.
5. Voer uw inloggegevens in.
De standaardreferenties zijn:
 - Gebruikersnaam: **Admin**
 - Wachtwoord: **2n**

6. Wijzig uw wachtwoord na de eerste keer inloggen.

Toegang vanaf 2N Access Commander

1. Meld u aan bij de interface Access Commander.
2. Ga naar  Apparaten.
3. Druk voor het geselecteerde apparaat op .

Wachtwoord wijzigen

U moet het standaardwachtwoord wijzigen om volledige toegang te krijgen tot de functies van de webconfiguratie-interface. U kunt het apparaat niet configureren zonder het standaard wachtwoord te wijzigen.



TIP

Het wordt aanbevolen om een wachtwoord te gebruiken dat moeilijk te kraken is. Het wordt afgeraden om namen, plaatsnamen of namen van voorwerpen in wachtwoorden te gebruiken, met name als deze een directe link hebben met de gebruiker.

Voor een hogere wachtwoordbeveiliging raden wij aan:

- gebruik maken van een willekeurige wachtwoordgenerator
- een wachtwoordlengte van minimaal 12 tekens
- een combinatie van verschillende tekens uit verschillende tekensets (bijvoorbeeld kleine/hoofdletters, cijfers, speciale tekens, enzovoort)

Aanbevolen browsers

De webconfiguratie-interface is geoptimaliseerd voor Chrome-gebaseerde webbrowsers (zoals Google Chrome, Microsoft Edge of Opera). Als u andere browsers gebruikt, kunnen er kleine verschillen in functionaliteit zijn in het uiterlijk van de interface.

Basisinstellingen apparaat

Firmware-update

Nieuwe firmwareversies zijn beschikbaar op de updateserver. Als de webconfiguratie-interface geen toegang heeft tot het openbare internet, is het mogelijk om het firmwarebestand handmatig naar het apparaat te uploaden.



OPMERKING

Firmware-updates worden niet automatisch uitgevoerd. Om de integriteit van het systeem te waarborgen en onbedoelde fouten te voorkomen, moeten alle updates handmatig door de gebruiker worden bevestigd of gestart. Controleer voordat u een update uitvoert de release notes voor de nieuwe versie en controleer de compatibiliteit met uw bestaande infrastructuur.

De firmware ophalen van de updateserver

1. Ga naar **Systeem > Onderhoud > tabblad Firmware**.

2. Klik op **Controleren op updates**.
3. Wanneer er een update beschikbaar is, worden de release notes geladen. Om de upgrade te starten, klikt u op **Upgrade** in de koptekst van het venster.
4. Nadat de firmware met succes is geüpload, wordt het apparaat automatisch opnieuw opgestart. Na het herstarten is het apparaat volledig beschikbaar met de nieuwe firmware. Firmware-updates hebben geen invloed op de configuratie.

Nieuwe firmware uploaden vanuit opslag

1. Ga naar **Systeem > Onderhoud > tabblad Firmware**.
2. Klik op **Firmware uploaden**.
3. Selecteer in het dialoogvenster dat wordt geopend een bestand uit uw eigen archief.
4. Bevestig het uploaden van het bestand door te klikken op **Upload**.
Het apparaat controleert het firmwarebestand en zal niet toestaan dat een onjuist of beschadigd bestand wordt geüpload.
5. Nadat de firmware met succes is geüpload, wordt het apparaat automatisch opnieuw opgestart. Na het herstarten is het apparaat volledig beschikbaar met de nieuwe firmware. Firmware-updates hebben geen invloed op de configuratie.



OPMERKING

De functionaliteit, betrouwbaarheid en veiligheid van het apparaat hangen af van de geïnstalleerde firmware. Het regelmatig bijwerken van de firmware naar de huidige versie maakt deel uit van de gebruiksvoorwaarden van het product. Fouten die veroorzaakt kunnen worden door het gebruik van een verouderde firmwareversie kunnen niet geclaimd worden. De huidige firmware implementeert klantervaringen en vereisten op het gebied van de beveiliging van persoonlijke gegevens.

Directory

De sectie Directory is een belangrijk onderdeel van de apparaatconfiguratie. In het telefoonboek maakt u gebruikers en hun parameters voor de telefoonverbinding aan.

Handmatig een gebruiker aan een map toevoegen

1. Klik op de pagina Directory op **Gebruiker toevoegen**.
2. De gebruikersgegevens worden geopend. Geef de gebruiker een naam op het tabblad Persoonlijke gegevens.
3. Stel het telefoonnummer van het apparaat van de contactpersoon in volgens [Contacten voor oproepen maken \(p. 33\)](#).

Bulkbeheer van gebruikers in Access Commander of My2N

Als het apparaat wordt beheerd via Access Commander of My2N-hulpprogramma's voor bulkconfiguratie, worden alle wijzigingen in de webgebaseerde configuratie-interface overschreven door de instellingen in het hulpprogramma voor bulkconfiguratie. Een gebruiker die rechtstreeks in de webinterface is aangemaakt, wordt verwijderd.

In de kolom holder in de directorytabel staat het bulkconfiguratietool waarmee de gebruiker is aangemaakt. De kolom holder is standaard verborgen.

Bellen

Het 2N-apparaat biedt verschillende manieren om gesprekken door te verbinden. Voordat u contactpersonen kunt maken en de kiesmethode kunt instellen, moet u eerst de services die het gesprek zullen bemiddelen activeren en instellen:

- [Bellen via SIP \(p. 34\)](#)
- [Lokale gesprekken tussen 2N-apparaten \(p. 35\)](#)
- andere speciale integraties

Contacten voor oproepen maken

Het aanmaken van een belcontact bestaat uit het toevoegen van een telefoonnummer aan de bijbehorende gebruiker in het telefoonboek van het apparaat.



TIP

U kunt de functie voor lokale gesprekken gebruiken om verbinding te maken met een ander 2N-apparaat in uw lokale netwerk, zie [Een 2N Lokaal Apparaat Toevoegen \(p. 33\)](#).

1. Ga naar **Directory**.
2. Open de gebruikersdetails door op de rij te klikken of selecteer **Gebruiker toevoegen** om een nieuwe gebruiker aan te maken.
3. Op het tabblad **Telefoonnummers van** opent u de bewerking van het telefoonnummer door op het pictogram  te klikken.
4. Selecteer **Gesprekstype**, waarin het contact beschikbaar moet zijn (SIP, lokaal netwerk, MS Teams, VMS, ...).
 - [Bellen via SIP \(p. 34\)](#) - voor VoIP-diensten en -accounts
 - [Lokale gesprekken tussen 2N-apparaten \(p. 35\)](#) - voor oproepen naar 2N apparaten
 - MS Teams, VMS,... - voor speciale integraties
5. Voer het bestemmingsnummer of adres in dat het apparaat moet bellen.
Voer het toestelnummer, de SIP URI (bijv. "sip:101@192.168.1.50"), de domeinnaam (bijv. "2NIPVerso20-22222222" of een ander nummer in dat geschikt is voor het Oproeptype).
6. Stel in het veld **Opties** extra gesprekskenmerken in die het gedrag van de oproep beïnvloeden.
Met deze opties kan de beheerder de beveiliging, functionaliteit en kieslogica configureren om precies aan de behoeften van de instelling te voldoen, bijvoorbeeld om gecodeerde transmissie te gebruiken, de verbinding te versnellen of deuropkering in te schakelen.
7. Geef in de sectie **Beschikbaarheid van** de tijdslijmiet op wanneer het nummer gebeld kan worden. U kunt bijvoorbeeld alleen beschikbaarheid instellen voor de werkuren van de gebruiker.
8. Sla de wijziging op door te klikken op **Bevestig**.

Een 2N Lokaal Apparaat Toevoegen



LET OP

Lokale gesprekken moeten zowel op dit apparaat als op het gezochte apparaat zijn ingeschakeld met de identieke **Toegangssleutel** ingesteld, zie [Lokale gesprekken tussen 2N-apparaten \(p. 35\)](#).

1. Op de pagina **Directory** klikt u op **Lokaal apparaat toevoegen**.
2. In het dialoogvenster dat wordt geopend, vinkt u het apparaat aan waarmee u verbinding wilt maken.
3. Selecteer **Toevoegen aan directory**.
4. Een nieuwe gebruiker verschijnt in het telefoonboek met één ingesteld telefoonnummer.
5. Klik op de gebruikersrij om deze verder te bewerken.

Bellen op het apparaat

De kiesmethode voor specifieke contacten wordt direct in de contactgegevens in het adresboek ingesteld.

Bellen via SIP

Apparaatregistratie bij de SIP-server

Registratie bij de SIP-server is cruciaal voor volledige functionaliteit van het apparaat in een SIP-omgeving.

1. Ga naar **Bellen > SIP** van de account die u wilt instellen.
2. Schakel de SIP-account bovenaan in.
3. Vul in op het tabblad **Apparaatidentiteit**:
 - **Weergavenaam** - deze tekst wordt aan de andere partij weergegeven als beller-ID.
 - **Telefoonnummer (ID)** - dit nummer identificeert samen met het domein het apparaat op unieke wijze tijdens oproepen en registratie.
 - **Domein** - stelt de domeinnaam in van de service waarbij het apparaat is geregistreerd. Dit komt meestal overeen met het adres van de SIP-proxy of SIP-registrar.

Deze drie waarden identificeren samen het apparaat in de SIP-omgeving.
4. Vul in **Authentication** de aanmeldingsgegevens in die door de beheerder van de SIP-server zijn toegevoegd om het apparaat bij de SIP-proxyserver te authenticeren. Deze verificatie voorkomt ongevoegde toegang, frauduleuze oproepen of identiteitsfraude.
Als de **authenticatie-ID niet is ingevuld in**, zal het apparaat authenticeren met **Telefoonnummer**.
5. Selecteer onder **Transport Protocol Options** het protocol dat door de SIP-server wordt gebruikt.
6. Schakel de functie **SIP Registrar** tabblad in.
7. Vul de gegevens in van de SIP-registrar waarbij u het 2N-apparaat wilt registreren.
Als u de parameter **Port** leeg laat of de parameterwaarde 0 is, wordt de standaardpoort toegepast volgens het geselecteerde transportprotocol.

Standaard poortwaarden volgens transportprotocol

Rekening	UDP / TCP	TLS
SIP 1	5060	5061
SIP 2	5062	5063
SIP 3	5064	5065
SIP 4	5066	5067

8. De koptekst van het tabblad toont de registratiestatus en geeft de foutmeldingen van de registratie weer.



OPMERKING

Verdere instellingen voor SIP-accounts worden beschreven in het hoofdstuk [Geavanceerde SIP-accountinstellingen \(p. 37\)](#).

Het openbare IP-adres van een apparaat instellen

Deze instelling wordt gebruikt wanneer het apparaat zich achter een router (NAT) bevindt en buiten het lokale netwerk (bijv. in de cloud of via internet) met het bedieningspaneel communiceert. Bij SIP-communicatie

moet het apparaat het openbare IP-adres opgeven waaronder het vanaf het internet toegankelijk is. Als het zijn interne IP-adres zou verzenden, zou de PBX het gesprek of de RTP-gegevensstroom niet correct kunnen routeren.

Als het apparaat en de PBX zich op hetzelfde lokale netwerk bevinden, is het niet nodig om een openbaar IP-adres in te stellen.

1. Ga naar **Bellen > SIP** van de account die u wilt instellen.
2. Selecteer op het tabblad **het Openbare IP-adres** uit de volgende opties :
 - **STUN (Automatisch)**
Vul de gegevens van uw STUN-server in.
 - **Handmatig invoeren**
Voer uw eigen externe IP-adres voor het apparaat in.

Lokale gesprekken tussen 2N-apparaten

Het is mogelijk om zogenaamde lokale gesprekken op te zetten tussen 2N IP-apparaten, die rechtstreekse communicatie mogelijk maken tussen 2N-apparaten binnen één lokaal netwerk zonder dat er verbinding hoeft te worden gemaakt met een SIP-server of externe infrastructuur.

Lokale gesprekken activeren

1. Ga naar **Gesprekken > Lokale gesprekken**.
2. Schakel de functie in de paginakoptekst in.
3. Stel toegangssleutels in om veilige communicatie met andere apparaten op het netwerk te garanderen. Toegangssleutels zorgen ervoor dat alleen apparaten met identieke sleutels met elkaar kunnen communiceren. Dit draagt bij aan de beveiliging en de mogelijkheid om onafhankelijke groepen apparaten te definiëren.

Weergave-instellingen

Uw eigen weergavetaal uploaden

Met de webgebaseerde configuratie-interface kunt u de taalteksten aanpassen die op het scherm van het apparaat worden weergegeven. Zo kunt u het apparaat aanpassen aan een andere taalomgeving of aangepaste berichten weergeven.

1. Ga in de webconfiguratie-interface naar **Customization > Display**.
2. In het tabblad **Language** downloadt u de sjabloon voor het vertaalbestand. De sjabloon bevat standaard Engelse teksten.
3. Open het gedownloade bestand in een teksteditor.
4. Vervang de Engelse uitdrukkingen in het bestand door uw eigen teksten.



LET OP

Verander de structuur en het formaat van de sleutelzinnen niet. Als de syntaxis is gewijzigd of sommige items ontbreken, wordt het vertaalbestand mogelijk niet correct geladen.

5. Sla het gewijzigde bestand op in het formaat `.ini`.
6. Ga terug naar het tabblad **Taal** in de webinterface en selecteer "Aangepast" in het vervolgkeuzemenu **Taal**.
7. De optie voor het uploaden van bestanden verschijnt - selecteer en upload uw gewijzigde `.ini` bestand.
8. Sla de wijzigingen op na een geslaagde upload.

Geavanceerde instellingen

Geluidsinstellingen

Het volume van het apparaat instellen

Om het volume van uw apparaat aan te passen, gaat u naar **Aanpassing > Audio**.

Audio-overdracht in gesprekken

De audioparameters van de oproep worden direct ingesteld op het tabblad van de service die de oproep levert ([Bellen via SIP \(p. 34\)](#) of [Lokale gesprekken tussen 2N-apparaten \(p. 35\)](#)), op het tabblad **Video**.

1. Open de sectie oproepen.
2. Ga naar de pagina van de dienst die de oproep levert (specifieke SIP-account, Lokale gesprekken).
3. Open het tabblad **Audio**.
4. Stel op dit tabblad de nodige geluidsparemeters in.

De transmissie van DTMF-signalen inschakelen

Met behulp van DTMF-commando's die naar dit apparaat worden gestuurd, is het mogelijk om het deurslot in te schakelen en zo de deur te openen.

1. Open de sectie oproepen.
2. Ga naar de pagina van de dienst die de oproep levert (specifieke SIP-account, Lokale gesprekken).
3. Open het tabblad **Audio**.
4. Selecteer op het tabblad **DTMF verzenden Verzendmodus** om te bepalen tijdens welke gesprekken DTMF-signalen kunnen worden verzonden.
5. Selecteer de gewenste DTMF-verzendmethoden.



TIP

Controleer of u de methoden hebt ingeschakeld die worden geaccepteerd door het apparaat dat u gaat bellen.

6. Stel op het tabblad **DTMF ontvangen** de DTMF-methoden in die het apparaat zal ontvangen.
7. Sla de wijzigingen op.

Gebruikersgeluiden

Het apparaat voert verschillende acties uit die gepaard gaan met geluid (rinkelen, schakelen, enz.). U kunt de geluiden die worden afgespeeld wijzigen in **Aanpassing > Gebruikersgeluiden**.

U kunt ook tot 10 aangepaste gebruikersgeluiden uploaden naar het apparaat.

Tijdprofielen

Sommige functies die het apparaat uitvoert, zijn tijdsafhankelijk. Met de sectie **Tijdsprofielen van** kunt u vooraf tijdsintervallen instellen waaruit u vervolgens kunt kiezen voor deze functies. Dit betekent dat u de tijd niet telkens handmatig hoeft in te voeren. U kunt het tijdsprofiel een naam geven voor meer duidelijkheid.

Een tijdprofiel aanmaken:

1. Ga naar **Aanpassing > Tijdsprofielen**.
2. Klik op leeg om een nieuw profiel aan te maken.
3. Voer een profielnaam in.
4. Klik op **Opslaan**. De profielgegevens worden geopend.

5. Stel de intervallen in waarop het tijdsprofiel actief moet zijn.
 1. Klik op het gewenste interval.
 2. U kunt het begin en einde opgeven in het geopende menu.



OPMERKING

De regel **Vakantie** wordt gebruikt om verschillende tijdsintervallen in te stellen tijdens de geselecteerde dagen, zie [Feestdagen \(p. 37\)](#).

6. Sla de wijzigingen op.

Feestdagen

In de apparaatconfiguratie kunt u verschillende dagen definiëren die als vakantiedagen worden gemarkeerd. Voor deze dagen worden dan speciale intervallen ingesteld in de tijdsprofielen. Meestal zijn dit dagen zoals feestdagen, bedrijfsvakanties en andere speciale dagen.

Voor elke feestdag geeft u aan of deze alleen voor een bepaald jaar geldt of elk jaar op dezelfde dag herhaald wordt. Vakanties kunnen meerdere jaren van tevoren gepland worden.

Vakantie-instellingen:

1. Ga naar **Aanpassing > Tijdsprofielen > tabblad Vakantie**.
2. Selecteer het jaar waarvoor u de feestdag wilt instellen.
3. Klik op de dag in de kalender:
 - De eerste klik markeert de feestdag die elk jaar op de opgegeven dag en maand herhaald zal worden.
 - Een tweede klik verandert de vakantie in een eenmalige vakantie voor het geselecteerde jaar.
4. Sla de wijzigingen op.

Geavanceerde SIP-accountinstellingen

In dit gedeelte worden de optionele functies en SIP-accountparameters beschreven die zijn ingesteld in de sectie **Bellen > SIP**.

Met geavanceerde SIP-accountinstellingen kunt u de beveiliging verhogen, de gesprekskwaliteit optimaliseren en compatibiliteit met verschillende PBX'en garanderen. Wij raden aan dat alleen ervaren beheerders de instellingen wijzigen.

1. Ga naar **Bellen > SIP** van de account die u wilt instellen.

SIP-functies

De REFER-methode maakt dynamisch doorsturen van actieve gesprekken tussen verschillende SIP-identiteiten mogelijk, waardoor een flexibeler beheer van communicatiestromen mogelijk wordt.

De PRACK-methode biedt betrouwbare bevestiging van continue gesprekstoestanden tussen apparaten, wat de kwaliteit en stabiliteit van communicatie in SIP-systemen verbetert.

Media

Alleen gecodeerde oproepen ontvangen (SRTP) - hiermee kunt u alleen SRTP-gecodeerde oproepen ontvangen. Onversleutelde oproepen worden automatisch geweigerd. Tegelijkertijd wordt het aanbevolen om TLS te gebruiken als transportprotocol voor SIP voor een betere beveiliging.

Versleutelde uitgaande gesprekken (SRTP) - stelt in dat uitgaande gesprekken op deze account versleuteld worden met SRTP. Tegelijkertijd wordt het aanbevolen om TLS te gebruiken als transportprotocol voor SIP voor een betere beveiliging.

Adaptive Video Quality Control - Maakt het gebruik mogelijk van een uitgebreid RTP-profiel voor RTCP-feedback (RTP/AVPF). Schakel video kwaliteitsregeling volgens RFC-4585 in, waardoor de videodata stream kan worden aangepast aan de momenteel beschikbare netwerkverbinding.

Compatibiliteit met Broadsoft-apparaten - stelt de compatibiliteitsmodus met Broadsoft-bedieningspanelen in. Als de intercom een re-invite ontvangt van een PBX in deze modus, antwoordt deze door de laatste verzonden SDP te herhalen met momenteel gebruikte codecs in plaats van een volledig aanbod te sturen.

MKI gebruiken in SRTP-pakketten - schakelt het gebruik van de Master Key Identifier (MKI) in, die de peer nodig heeft om de hoofdsleutel te identificeren bij het roteren van meerdere sleutels in SRTP-pakketten.

Inkomende vroege media niet afspelen - verbiedt het afspelen van een inkomende audiostream voordat een oproep wordt aangenomen die door sommige PBX'en of andere apparaten wordt verzonden. In plaats daarvan wordt de standaard beltoon afgespeeld.

Geavanceerde configuratie

KeepAlive-pakketten verzenden - stelt in of het apparaat periodiek STUN/CRLF-pakketten naar de registrar en ook SIP OPTIONS moet verzenden tijdens oproepen om een reeds tot stand gebrachte verbinding actief te houden.

SRV Record Rotation - schakelt SRV-recordrotatie in voor SIP-proxy en registrar. Het is een alternatieve methode om over te schakelen naar back-upservers in geval van een storing of onbeschikbaarheid van de hoofdservers.

IP-adresfilter - hiermee kunt u de functie inschakelen om de ontvangst van SIP-pakketten van andere adressen dan de SIP-proxy en SIP-registrar te blokkeren. De functie wordt voornamelijk gebruikt om de communicatiebeveiliging te verhogen en ongeautoriseerde telefoongesprekken te voorkomen.

De status van oudere back-ups evalueren -

QoS DSCP-waarde - stelt de prioriteit van SIP-pakketten in het netwerk in. De ingestelde waarde wordt verzonden in het TOS (Type of Service) veld in de IP-pakkeheader. De waarde wordt ingevoerd als een decimaal getal.

Systeem

Datum- en tijdstellingen



LET OP

Als het apparaat wordt beheerd door een massamanagementtool (2N Access Commander / 2N My2N), kan de apparaattijd door deze tool worden beheerd. Handmatige wijzigingen in de webinterface van het apparaat hebben geen invloed op de tijdsinstelling.

Synchronisatie met NTP

Als het apparaat op internet is aangesloten, kunnen de tijd en datum gesynchroniseerd worden met behulp van NTP.

1. Ga naar **Systeem > Datum en tijd**.
2. Op het tabblad **van Tijdsynchronisatie-instellingen** activeert u de optie **Automatische tijd van NTP of Internet**.
3. Voer het adres van de NTP-server van uw keuze in.

Tijdsupdate bij stroomuitval

1. Ga naar **Systeem > Datum en tijd**.
2. Op het tabblad **van Time Sync Settings** klikt u op **Sync with Browser**. Hierdoor wordt de tijd op het apparaat gesynchroniseerd met de tijd op uw computer.

**OPMERKING**

De 2N-apparaten zijn uitgerust met een real-time back-upklok waarmee u een stroomstoring tot meerdere dagen kunt overbruggen.

Netwerkinstellingen

Standaard gebruikt het **2N Indoor Talk** apparaat een dynamisch IP-adres dat door de DHCP-server wordt toegewezen.

Een juiste IP-adresconfiguratie is essentieel om ervoor te zorgen dat uw apparaten op een stabiele en betrouwbare manier met uw netwerk verbonden zijn.

1. Om de netwerkparameters van het apparaat in te stellen, gaat u naar **Systeem > Netwerkverbinding**.
2. Onder Basisinstellingen > IP-adresinstellingen kunt u de DHCP-server in- of uitschakelen.

Instelling voor een statisch IP-adres:

- a. Schakel de optie **DHCP server** uit.
- b. Voer het gewenste IP-adres, subnetmasker, standaard gateway en DNS-servers in.
- c. Sla uw wijzigingen op. Start het apparaat opnieuw op.

DHCP-instellingen

- a. Schakel de optie **DHCP server** in.
- b. Voer het gewenste IP-adres, netmasker, standaard gateway en DNS-servers in.
- c. Sla uw wijzigingen op. Start het apparaat opnieuw op.

**OPMERKING**

Als u een RADIUS-server en een op 802.1x gebaseerd verificatiemechanisme gebruikt voor aangesloten apparaten in uw netwerk, kunt u het apparaat configureren om EAP-MD5- of EAP-TLS-verificatie te gebruiken. Het tabblad 802.1x wordt gebruikt om deze functie in te stellen.

Gebruikte poorten

Dienst	Poort	Protocol	Richting	Standaard ingeschakeld	Verstelbaar	Instellingen
802.1x	–	–	In/Out	×	×	–
DHCP	68	UDP	In/Out	✓	×	–
DNS	53	TCP/UDP	In/Out	✓	×	–

Webconfiguratie-interface

Dienst	Poort	Protocol	Richting	Standaard ingeschakeld	Verstelbaar	Instellingen
Echo (device discovery)*	8002	UDP	In/Out	✓	×	–
2N IP Eye	8003	UDP	Out	×	×	–
HTTP	80	TCP	In/Out	✓	✓	System > Netwerkverbinding > tabblad WEBSERVER
HTTPS	443	TCP	In/Out	✓	✓	System > Netwerkverbinding > tabblad WEBSERVER
NTP-client	123	UDP	In/Out	✓	×	–
RTP+RTCP-poorten (SIP)	4900+ (range of 64 ports)	UDP	In/Out	×	✓	Oproep > Algemene instellingen
RTP+RTCP-poorten (externe camera)	4800+ (range of 64 ports)	UDP	In/Out	×	✓	Integratie > ONVIF / RTSP
RTSP-client	554	UDP	In/Out	×	✓	
SLP	427	UDP	In/Out	✓	×	–
SIP	5060, 5062	TCP/UDP	In/Out	×	✓	Oproep > SIP
SIPS	5061	TCP	In/Out	×	✓	Oproep > SIP

Webconfiguratie-interface

Dienst	Poort	Protocol	Richting	Standaard ingeschakeld	Verstelbaar	Instellingen
Syslog	514	UDP	Out	×	×	–
My2N Knocker	443	TCP	Out	✓	×	–
My2N Tribble Tunnel	443	TCP	Out	✓	×	–
Sitechannel (ICU-protocol)	8004	UDP	In/Out	×	×	–
Multicast DNS	5353	UDP	In/Out	✓	×	–

Bediening van het apparaat

Het apparaat wordt bediend door 7 capacitieve knoppen met RGB LED-achtergrondverlichting. U kunt het helderheidsniveau van de achtergrondverlichting van de toetsen instellen [Menu Instellingen achtergrondverlichting \(p. 45\)](#).

Voor de basisbediening van het apparaat zijn er 3 knoppen aan de voorkant van het apparaat:

- 
- 
- 

Onder de hoofdknoppen vindt u de 4 onderste rij knoppen:

- 
- 
- 
- 



OPMERKING

U kunt de achtergrondverlichting voor de knoppen in de onderste rij uitschakelen onder **Customization > Backlighting** in de webconfiguratie-interface.

Knopfuncties

De knoppen van het **2N Indoor Talk** apparaat hebben verschillende drukmogelijkheden die verschillende acties kunnen aangeven. De knopacties worden in de onderstaande tabel beschreven.

Soorten persapparaten zijn:









- kort indrukken - tot een halve seconde,
- lang indrukken - langer dan anderhalve seconde,
- twee knoppen tegelijkertijd indrukken - gedurende drie seconden.



OPMERKING

Als het type druk niet is gespecificeerd, kan de knop voor een willekeurige tijdsduur worden ingedrukt en wordt de actie uitgevoerd.

Het apparaat verlaat de slaapstand door op een willekeurige knop te drukken. De actie van de knop wordt onmiddellijk uitgevoerd.

Knop	Manier van drukken	Opgeroepen actie
	Kort drukken	Bel naar apparaat A (zie opmerking hieronder voor instellingen).
	Lang indrukken	Oproep naar apparaat B (zie opmerking hieronder voor instellingen).
	Kort drukken	Deblokkeert apparaatvergrendeling A (zie opmerking hieronder voor instellingen).
	Lang indrukken	Verstuurt een HTTP-opdracht (indien ingesteld).
	—	Een inkomend gesprek weigeren of een lopend of uitgaand gesprek beëindigen.
	—	Stelt het volume één niveau lager in. Wanneer het laagst mogelijke volume is bereikt, knippert de knop. Het apparaat geeft een hoorbare indicatie van het nieuwe volumenniveau wanneer het volumenniveau wordt gewijzigd. Het volumenniveau is hetzelfde voor alle toestanden en geluiden.
	—	Stelt het volume een niveau hoger in. Wanneer het hoogst mogelijke volume is bereikt, knippert de knop. Het apparaat geeft een hoorbare indicatie van het nieuwe volumenniveau wanneer het volumenniveau wordt gewijzigd. Het volumenniveau is hetzelfde voor alle toestanden en geluiden.
	Kort drukken	De modus Niet storen wordt geactiveerd en de knop wordt geel. De modus Niet storen kan worden uitgeschakeld door nogmaals kort op de knop  te drukken.
	Lang indrukken	Niet storen-modus (p. 51) is geactiveerd en de knop wordt wit. De modus Niet storen wordt na de time-outperiode geannuleerd. Als de modus Niet storen met time-out parameter is ingesteld op "Uit", zal een lange druk op de knop geen actie teweegbrengen.
 en 	Druk tegelijkertijd 3 seconden op beide knoppen	Het apparaat komt op Menu Instellingen beltoon (p. 44) .



Knop	Manier van drukken	Opgeroepen actie
 a 	Druk tegelijkertijd 3 seconden op beide knoppen	Activeert/Deactiveert Apparaatvergrendeling (p. 50) .
 a 	Druk tegelijkertijd 3 seconden op beide knoppen	Hierdoor wordt weergegeven.



TIP

Om contactpersonen in te stellen voor oproepen met kort drukken (apparaat A) of lang drukken (apparaat B), gebruikt u de contactgegevens in de Directory in de webconfiguratie-interface van het apparaat.



Menu Instellingen beltoon

Door de toetsen  en  gelijktijdig gedurende 3 seconden ingedrukt te houden, komt u in het menu Instellingen beltoon.

Mogelijke acties	Uitvoering	Resultaat van de actie
De selectie ongedaan maken en terugkeren naar het van de naar de slaapstand van de		De selectie wordt geannuleerd en de acties in het menu worden beëindigd zonder de selectie op te slaan. Wordt weergegeven- startscherm .
Ga naar het volgende nummer		Beweeg in de instellingen naar de positie hieronder. De positie van de geselecteerde melodie wordt in de lijst wit gemarkeerd. Wanneer het einde van de lijst is bereikt, wordt de positie naar het begin verplaatst. Bij het navigeren door de instellingen wordt een voorbeeld van de melodie afgespeeld.

Mogelijke acties	Uitvoering	Resultaat van de actie
Ga naar het vorige nummer		Beweging in de instellingen van de positie hierboven. Bij het navigeren door de instellingen wordt een voorbeeld van de melodie afgespeeld.
Bevestiging van de selectie	Gelijktijdig de knoppen  en  gedurende 3 seconden ingedrukt houden. of door op  of door 10 seconden inactiviteit	Uw selectie wordt bevestigd. Het apparaat stelt de geselecteerde melodie in. Wordt weergegeven startscherm .

Menu Instellingen achtergrondverlichting

Als u de toetsen  en  tegelijkertijd 3 seconden lang indrukt, wordt het apparaat in een stand gezet waarin de helderheid van de achtergrondverlichting van alle toetsen op het apparaat wordt aangepast.

Mogelijke acties	Uitvoering	Resultaat van de actie
De selectie ongedaan maken en terugkeren naar het van de naar de slaapstand van de		De selectie wordt geannuleerd en de acties in het menu worden beëindigd zonder de selectie op te slaan. Wordt weergegeven startscherm .
Hogere helderheidsintensiteit		Met elke druk op de knop wordt de helderheid verhoogd. Een toename van de helderheid wordt aangegeven door een geluidssignaal. Wanneer de maximale helderheid is bereikt, knippert de knop  drie keer.



Mogelijke acties	Uitvoering	Resultaat van de actie
Lagere helderheidsintensiteit		Elke druk op de knop vermindert de helderheid. Een vermindering van de helderheid wordt aangegeven door een geluidssignaal. Wanneer de minimale helderheid is bereikt, knippert de toets  drie keer.
Bevestiging van de selectie	Gelijktijdig de knoppen  en  gedurende 3 seconden ingedrukt houden. of druk op  of door 10 seconden inactiviteit	Uw selectie wordt bevestigd. Het apparaat stelt de geselecteerde helderheidsintensiteit in. Wordt weergegeven startscherm .







Operationele statussen

Dit hoofdstuk bevat een basisbeschrijving van gebruikersscenario's en situaties die zich kunnen voordoen bij het gebruik van het apparaat **2N Indoor Talk**, een lijst met opties die de gebruiker in bepaalde situaties heeft en het verwachte resultaat van deze acties.

Signalering van bedrijfstoestanden

Het apparaat signaleert wijzigingen en overgangen tussen verschillende bedrijfsmodi door middel van geluidsmeldingen. Voor elk type wijziging is er een ander type melding. De lijst met afzonderlijke meldingen is weergegeven in de volgende tabel:

Ge-luid-ssig-naal	Status
	Interne applicatie gestart Na het inschakelen van de stroomvoorziening of na het herstarten van het apparaat wordt de interne applicatie gestart.
	Verbonden met het lokale netwerk, IP-adres ontvangen Na het starten van de interne applicatie meldt het apparaat zich aan bij het lokale netwerk.





Geluidssignaal	Status
	<p>Losgekoppeld van het lokale netwerk, IP-adres verloren</p> <p>Losgekoppeld van het lokale netwerk, IP-adres verloren</p>
	<p>Ongeldig telefoonnummer of ongeldige code voor het activeren van de schakelaar</p> <p>Het apparaat biedt de mogelijkheid om een code in te voeren om de deur te openen. Bij invoer van ongeldige waarden klinkt dit signaal.</p>
	<p>Het resetten van de netwerkparameters naar de standaardinstellingen</p> <p>Na het inschakelen van de stroomvoorziening is het mogelijk om de netwerkparameters met behulp van de hardware te wijzigen, zie Een beknopte handleiding (p. 17).</p>
	<p>Signalering van het naderende einde van het gesprek</p> <p>Het apparaat biedt de mogelijkheid om een tijdslimiet in te stellen waarna het gesprek wordt beëindigd, in Oproep > Algemene instellingen > Tijdslimiet oproep.</p>
	<p>Signalering van bevestiging van gespreksverlenging</p> <p>Het gesprek kan worden verlengd door op de toets op de VoIP-telefoon te drukken.</p>
	<p>Gecombineerd gesprek bij het bellen vanaf een VoIP-telefoon naar een apparaat</p> <p>Bij het bellen vanaf een VoIP-telefoon naar het apparaat wordt een korte toon afgespeeld om aan te geven dat de verbinding tot stand is gebracht.</p>

Oproepen

In deze toestand vindt er een verbinding of poging tot verbinding met een ander apparaat plaats. **2N Indoor Talk** -functies zijn beperkt; het is niet mogelijk om naar de startpagina te gaan of naar afzonderlijke menu's te navigeren. De mogelijke acties worden in de onderstaande tabel weergegeven.

In deze toestand kan een van de volgende soorten gesprekken plaatsvinden op het apparaat:

- **Uitgaand gesprek**, geïnitieerd door de antwoordunit **2N Indoor Talk**.
- **Inkomend gesprek**, dat verbinding probeert te maken met de antwoordunit **2N Indoor Talk**.
- **Actief gesprek**. Indien de verbinding tussen de apparaten tot stand is gebracht, wordt het geluid overgedragen.

Mogelijke acties	Uitvoering	Resultaat van de actie
Ontvangst van een inkomend gesprek		De verbinding met het andere apparaat is tot stand gebracht, het gesprek is in gang gezet.
<div style="border: 1px solid #ccc; padding: 10px; background-color: #f0f0f0;">  <p>OPMERKING De knop voor het aannemen van een oproep knippert groen (voor een inkomende oproep van een IP-intercom of een interne antwoordunit van 2N) of blauw (voor een inkomende oproep van een apparaat van een derde partij).</p> </div>		
Het gesprek beëindigen		Het uitgaande gesprek wordt geannuleerd. / Het inkomende gesprek wordt geweigerd. / Het lopende gesprek wordt beëindigd.
Het ontgrendelen van het slot van het doelapparaat	 Kort drukken	<p>Een code die hoort bij een korte druk op de ontgrendelknop wordt verzonden vanaf het apparaat.</p> <p>U stelt de code in de webconfiguratie-interface in, in de instellingen van het specifieke contact in de directory onder het tabblad Ontgrendelingsknop functie.</p> <p>Indien er geen ontgrendelcode is ingesteld, wordt in plaats daarvan de standaardontgrendelcode naar het apparaat verzonden.</p> <p>Het ontgrendelen van de deur wordt aangegeven door een toon en een groene flits van de vergrendelknop.</p>
	 Lang indrukken	<p>Een code die hoort bij het lang indrukken van de ontgrendelknop wordt verzonden vanaf het apparaat.</p> <p>U stelt de code in de webconfiguratie-interface in, in de instellingen van het specifieke contact in de directory onder het tabblad Ontgrendelingsknop functie.</p> <p>Indien er geen ontgrendelcode is ingesteld, wordt in plaats daarvan de standaardontgrendelcode naar het apparaat verzonden.</p> <p>Het ontgrendelen van de deur wordt aangegeven door een toon en een groene flits van de vergrendelknop.</p>

Mogelijke acties	Uitvoering	Resultaat van de actie
Gesprek dempen		<p>2N Indoor Talk -apparaten verzenden geen geluid naar het apparaat dat wordt gebeld.</p> <p>De microfoonknop knippert geel.</p> <p>Door de actie opnieuw uit te voeren, wordt het dempen ongedaan gemaakt.</p>
Wijziging van het gespreksvolume	<p></p> <p>of</p> <p></p>	De wijziging wordt aangegeven door een pieptoon.

Slaapstand





Het **2N Indoor Talk** apparaat gaat in de slaapstand na een bepaalde periode waarin het geen activiteit uitvoert. U kunt de lengte van deze periode bepalen in **Customization > Backlighting** in de webconfiguratie. Tijdens de slaapstand wordt het stroomverbruik dat het apparaat draaiende houdt verminderd.

Het apparaat gaat ook naar de slaapstand na het beëindigen van een andere bedrijfsmodus of na het verlaten van het menu.

Mogelijke acties	Uitvoering	Resultaat van de actie
Beëindiging van de slaapstand	Druk op een willekeurige toets	Het apparaat verlaat de slaapstand door op een willekeurige knop te drukken. De actie van de knop wordt onmiddellijk uitgevoerd.

Apparaatvergrendeling

Bij een inkomend gesprek terwijl de vergrendeling is ingeschakeld, geeft het apparaat een signaal af. Het gesprek kan niet worden aangenomen totdat de vergrendeling van het apparaat is uitgeschakeld.

Mogelijke acties	Uitvoering	Resultaat van de actie
Instellingen van het apparaatvergrendeling	Gelijktijdig indrukken van de knoppen  en  gedurende 3 seconden.	Het slot is vergrendeld.
Het ontgrendelen van het apparaat	Gelijktijdig indrukken van de knoppen  en  gedurende 3 seconden.	Het apparaat wordt ontgrendeld en het is mogelijk om naar andere bedrijfsmodi over te schakelen en andere acties uit te voeren.

Niet storen-modus



De beltoon voor inkomende oproepen is uitgeschakeld in de modus Niet storen. In deze modus kan een oproep worden aangenomen, geweigerd of beëindigd



LET OP

De deurbel is ingeschakeld. De beltoon van de deurbel in de modus Niet storen kan worden aangepast via de webconfiguratie-interface (in **sectie Bellen > Algemene instelling > Inkomende oproepen > Modus Niet storen voor de belknop**).

In de modus Niet storen is het ook mogelijk om het apparaat zo in te stellen dat oproepen automatisch worden geweigerd (rechtstreeks op het apparaat of in **sectie Oproepen > Algemene instellingen > Inkomende oproepen > Oproepen weigeren in modus Niet storen**) en de modus automatisch in- en uitschakelen volgens de aangemaakte tijdprofielen (in **sectie Oproepen > Algemene instelling > Inkomende oproepen > Niet storen-modus met tijdprofiel**).

Mogelijke acties	Uitvoering	Resultaat van de actie
De modus Niet storen inschakelen	View + Compact: Talk: Kort indrukken van de knop 	De modus Niet storen wordt geactiveerd en de knop wordt geel. De modus Niet storen kan worden uitgeschakeld door nogmaals kort op de knop  te drukken.

Mogelijke acties	Uitvoering	Resultaat van de actie
<p>De modus Niet storen met tijdslijm niet inschakelen</p>	<p>Lang indrukken van de knop </p>	<p>Niet storen-modus (p. 51) is geactiveerd en de knop wordt wit. De modus Niet storen wordt na de time-outperiode geannuleerd. Als de modus Niet storen met time-out parameter is ingesteld op "Uit", zal een lange druk op de knop geen actie teweegbrengen.</p> <div data-bbox="598 533 1417 770" style="background-color: #fff9c4; padding: 10px; border: 1px solid #ccc;"> <p> WAARSCHUWING Indien het apparaat geen tijdprofiel heeft ingesteld, kan de modus Niet storen worden uitgeschakeld door nogmaals kort op de knop  te drukken.</p> </div>
<p>Uitschakelen van de modus Niet storen</p>	<p>View + Compact: Talk: Kort indrukken van de knop </p>	<p>De modus 'Niet storen' wordt uitgeschakeld.</p>

Onderhoud – reiniging

2N Indoor Talk bevat geen componenten die schadelijk zijn voor het milieu. Gelieve het apparaat af te voeren in overeenstemming met de geldende wetgeving.

Tijdens het gebruik van het apparaat kan het oppervlak vervuild raken. Om vuil te verwijderen, volstaat meestal een zachte doek die met schoon water is bevochtigd. Gebruik voor het reinigen geschikte middelen die bedoeld zijn voor het reinigen van brillen, optica, beeldschermen, enz. Reinigingsdoekjes voor IT-apparaatuur zijn geschikt.



LET OP

Gebruik het product voor de doeleinden waarvoor het is ontworpen en gefabriceerd, in overeenstemming met deze handleiding. De fabrikant behoudt zich het recht voor om wijzigingen aan te brengen in het product ten opzichte van de verstrekte documentatie, die leiden tot een verbetering van de producteigenschappen.

Houd u bij het reinigen aan de volgende richtlijnen:

- Gebruik geen reinigingsmiddelen op alcoholbasis.
- Gebruik geen agressieve schoonmaakmiddelen (afwaspoeder, Savo, etc.).
- Reinig bij droog weer, zodat eventueel binnengedrongen water snel kan opdrogen.

Probleemoplossing

De meest voorkomende problemen vindt u op de websites <https://www.2n.com/faqs> en.

Technische parameters

2N Indoor Talk

Type voeding	Verbruik	Bescherming tegen omgekeerde polariteit	Ruststand
PoE, IEEE 802.3af (aanbevolen)	12 W	✓	1,7 W Maximaal opgenomen vermogen: 12 W / 1 A
12 V DC ±10 % adapter; 1 A	12 W	✓	1,7 W Maximaal opgenomen vermogen: 12 W / 1 A
Gebruikersinterface			
Besturingselementen	7 capacitieve knoppen met RGB LED-achtergrondverlichting		
Signaleringsprotocol			
SIP	UDP, TCP, TLS		
Audio			
Mikrofon	Geïntegreerd		
Luidspreker	2 Wgeïntegreerde		

Technische parameters

Audio

Uitgang voor inductielus

600 mV RMS

Interface

LAN

10/100BaseT, RJ-45; Cat5e of hoger

2-draads 10 Mbit

2N 2-draads -IP 10 Mbit, aanbevolen enkeladerige 24AWG, cat3-kabel

Toegang via de buitenbel

Type van toegang

Schakelcontact (knop of relais)

Type contactpersoon

Normally open (NO)

Contactgegevens

Max. 50 V / 5 mA, DC

Mechanische parameters

Afmetingen van het apparaat (B x H x D)

185 x 128 x 48,2 mm

Gewicht

Hoofdunit

387 g

Bedrijfstemperatuur

0 tot 50 °C

Relatieve luchtvochtigheid tijdens gebruik

10 tot 90 % niet-condenserend

Opslagtemperatuur

-20 tot 70 °C

Mechanische parameters

Aanbevolen hoogte boven zeeniveau

tot 2000 m

Algemene aanwijzingen en waarschuwingen

Lees deze gebruiksaanwijzing zorgvuldig door voordat u dit product gebruikt en volg de instructies en aanbevelingen die erin staan vermeld.

Indien het product op een andere wijze wordt gebruikt dan in deze handleiding wordt beschreven, kan dit leiden tot een onjuiste werking van het product of tot beschadiging of vernieling ervan.

De fabrikant aanvaardt geen aansprakelijkheid voor eventuele schade die voortvloeit uit het gebruik van het product op een andere wijze dan in deze handleiding wordt beschreven, met name door onjuist gebruik of het niet opvolgen van aanbevelingen en waarschuwingen.

Elk ander gebruik of elke andere aansluiting van het product dan de procedures en aansluitingen die in de handleiding staan vermeld, wordt als onjuist beschouwd. De fabrikant aanvaardt geen enkele aansprakelijkheid voor de gevolgen die door dergelijk gedrag worden veroorzaakt.

De fabrikant is niet aansprakelijk voor schade aan of vernieling van het product als gevolg van onjuiste plaatsing, installatie, onjuist gebruik of gebruik van het product in strijd met deze gebruiksaanwijzing.

De fabrikant is niet aansprakelijk voor onjuiste werking, beschadiging of vernieling van het product als gevolg van ondeskundige vervanging van onderdelen of het gebruik van niet-originele reserveonderdelen.

De fabrikant is niet aansprakelijk voor verlies of beschadiging van het product door natuurrampen of andere natuurlijke omstandigheden.

De fabrikant is niet aansprakelijk voor schade aan het product die tijdens het transport is ontstaan.

De fabrikant biedt geen garantie voor verlies of beschadiging van gegevens.

De fabrikant aanvaardt geen aansprakelijkheid voor directe of indirecte schade die voortvloeit uit het gebruik van het product in strijd met deze instructies of uit het falen van het product als gevolg van het gebruik ervan in strijd met deze instructies.

Bij de installatie en het gebruik van het product moeten de wettelijke vereisten of bepalingen van technische normen voor elektrische installaties worden nageleefd. De fabrikant is niet aansprakelijk voor schade aan of vernietiging van het product, noch voor eventuele schade die de klant lijdt als het product in strijd met de genoemde normen wordt gebruikt.

De klant is verplicht om op eigen kosten te zorgen voor de beveiliging van de software van het product. De fabrikant is niet aansprakelijk voor schade die wordt veroorzaakt door onvoldoende beveiliging.

De klant is verplicht om onmiddellijk na installatie het toegangswachtwoord voor het product te wijzigen. De fabrikant is niet aansprakelijk voor schade die ontstaat in verband met het gebruik van het oorspronkelijke toegangswachtwoord.

De fabrikant is evenmin aansprakelijk voor extra kosten die de klant heeft gemaakt in verband met het voeren van gesprekken naar lijnen met een verhoogd tarief.

Richtlijnen, wetten en voorschriften

2N Indoor Talk voldoet aan de volgende richtlijnen en voorschriften:

EU

- 2012/19/EU betreffende afgedankte elektrische en elektronische apparatuur

- 2014/30/EU betreffende elektromagnetische compatibiliteit
- 2014/35/EU betreffende elektrische apparatuur voor gebruik binnen bepaalde spanningsgrenzen
- 2011/65/EU betreffende beperking van het gebruik van bepaalde gevaarlijke stoffen in elektrische en elektronische apparatuur

Industry Canada

Dit apparaat van klasse B voldoet aan de vereisten van de Canadese norm ICES/NMB-003.

Verwerking van elektronisch afval en gebruikte accu's



Gebruikte elektrische apparaten en accu's behoren niet thuis in het gemeentelijk afval. Onjuiste verwijdering kan schade aan het milieu veroorzaken.

Na het verstrijken van de gebruiksduur dient u elektrische apparaten uit huishoudens en gebruikte accu's die uit apparaten zijn verwijderd, in te leveren bij speciale inzamelpunten of terug te geven aan de verkoper of fabrikant, die ervoor zal zorgen dat ze op milieuvriendelijke wijze worden verwerkt. De terugname wordt kosteloos uitgevoerd en is niet gebonden aan de aankoop van andere goederen. De ingeleverde apparaten dienen compleet te zijn.

Gelieve accu's niet in vuur te werpen, te demonteren of te kortsluiten.



2N Indoor Talk – Gebruikershandboek

© 2N Telekomunikace a. s., 2026

2N.com