

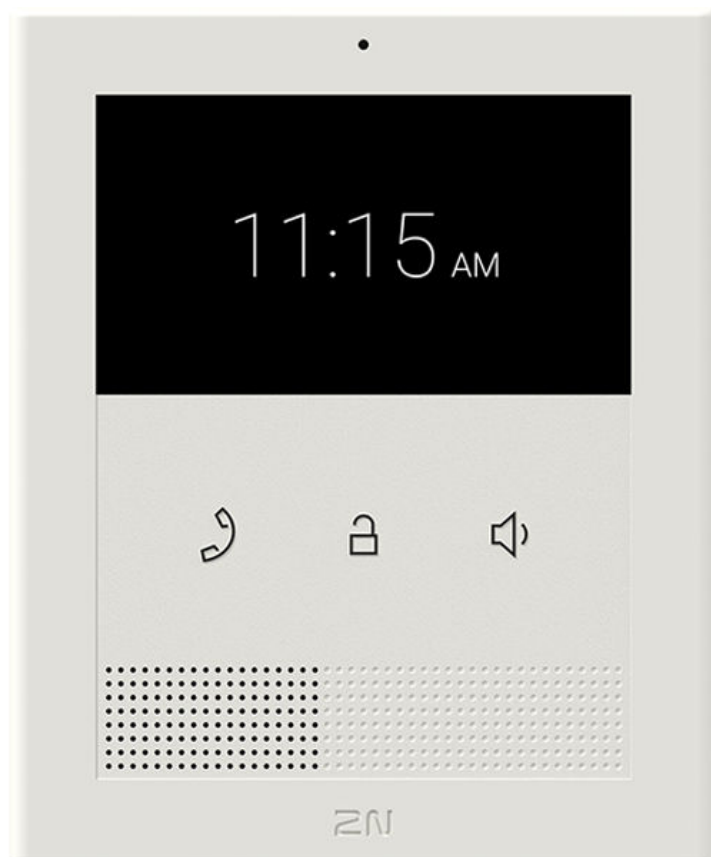

# 2N Clip

## Gebruikershandboek



# Inhoudsopgave

<b>Gebruikte symbolen en termen</b> .....	<b>4</b>
<b>Product Introductie</b> .....	<b>5</b>
Belangrijkste kenmerken .....	5
Productvarianten .....	6
Accessoires voor installatie .....	6
De inhoud van het pakket controleren .....	7
De plaatsing van de onderdelen op het apparaat .....	7
Voorzijde .....	7
Achterzijde .....	8
<b>Mechanische installatie</b> .....	<b>9</b>
Installatievoorwaarden .....	9
Installatie aan de muur .....	10
Installatie op een enkelvoudige doos .....	11
Installatie in een standaard .....	13
Tastbare stickers .....	15
Het apparaat verwijderen .....	15
Voeding van het apparaat .....	15
Aansluiting van PoE-voeding .....	16
<b>Een beknopte handleiding</b> .....	<b>18</b>
Het achterhalen van het IP-adres van een apparaat .....	18
Een IP-adres krijgen met 2N IP Utility .....	18
Het achterhalen van het IP-adres met behulp van hardware .....	19
Het achterhalen van het IP-adres via het display van het apparaat .....	20
Toegang tot webgebaseerde apparaatconfiguratie .....	20
Wachtwoord wijzigen .....	21
Aanbevolen browsers .....	21
Firmware-update .....	22
Het apparaat opnieuw opstarten .....	22
Het apparaat opnieuw opstarten via de webconfiguratie-interface .....	23
Het apparaat opnieuw opstarten met behulp van de apparaatbediening .....	23
Het apparaat herstarten met de RESET-knop .....	23
Fabrieksinstellingen herstellen .....	23
De fabrieksinstellingen herstellen met behulp van de webconfiguratie-interface .....	23
Terugzetten naar fabrieksinstellingen met de RESET knop .....	23
Configuratie met behulp van hardware .....	24
Start het apparaat opnieuw op .....	24
Het achterhalen van het IP-adres met behulp van hardware .....	25
Een statisch IP-adres instellen met de RESET-knop .....	25
Een dynamisch IP-adres instellen met de RESET-knop .....	26
Terugzetten naar fabrieksinstellingen met de RESET knop .....	26
<b>Webconfiguratie-interface</b> .....	<b>27</b>
Eerste aanmelding .....	27
Apparaten op het netwerk vinden .....	27
Toegang tot webgebaseerde apparaatconfiguratie .....	31
Basisinstellingen apparaat .....	32
Firmware-update .....	32
Directory .....	33
Bellen .....	34
Weergave-instellingen .....	36
Geavanceerde instellingen .....	37
Geluidsinstellingen .....	37
Tijdprofielen .....	37
Geavanceerde SIP-accountinstellingen .....	38

Systeem .....	39
Datum- en tijdstellingen .....	39
Netwerkinstellingen .....	40
Gebruikte poorten .....	40
<b>Bediening van het apparaat .....</b>	<b>43</b>
Knopfuncties .....	43
Startscherm .....	45
Menu Adresboek .....	46
Menu Instellingen .....	47
Menu Instellingen beltoon .....	49
Operationele statussen .....	50
Signalering van bedrijfstoestanden .....	50
Oproepen .....	51
Slaapstand .....	53
Apparaatvergrendeling .....	53
<b>Onderhoud – reiniging .....</b>	<b>55</b>
<b>Probleemoplossing .....</b>	<b>56</b>
<b>Technische parameters .....</b>	<b>57</b>
<b>2N Clip .....</b>	<b>57</b>
<b>Algemene aanwijzingen en waarschuwingen .....</b>	<b>60</b>
Richtlijnen, wetten en voorschriften .....	60
EU .....	60
Industry Canada .....	61
Verwerking van elektronisch afval en gebruikte accu's .....	61

## Gebruikte symbolen en termen

In de handleiding worden de volgende symbolen en pictogrammen gebruikt:



### **GEVAAR**

**Altijd naleven** deze instructies om het risico op letsel te voorkomen.



### **WAARSCHUWING**

**Altijd naleven** deze instructies om schade aan het apparaat te voorkomen.



### **LET OP**

**Belangrijke waarschuwing.** Als u de instructies niet opvolgt, kan het apparaat defect raken.



### **TIP**

**Bruikbare informatie** voor eenvoudiger en sneller gebruik of installatie.



### **OPMERKING**

Procedures en advies voor effectief gebruik van apparaatfuncties.

# Product Introductie

Dit hoofdstuk introduceert het product **2N Clip**, de mogelijke toepassingen en de voordelen van het gebruik ervan.

## Belangrijkste kenmerken

**2N Clip** Het is een interne IP/SIP- -unit die -audio- en video- -communicatie met IP-intercoms van 2N mogelijk maakt.

Het apparaat bevat een bedieningspaneel met drie knoppen, een luidspreker, een hoogwaardige microfoon voor uitstekende verstaanbaarheid en duidelijkheid, een ethernet-interface voor aansluiting op een LAN-netwerk en aansluitingen voor aansluiting van een externe voeding en een aansluiting voor een deurbel.

Het apparaat bevat een bedieningspaneel met drie knoppen, een luidspreker, een hoogwaardige microfoon voor uitstekende verstaanbaarheid en duidelijkheid, een ethernet-interface voor aansluiting op een LAN-netwerk en aansluitingen voor aansluiting van een externe voeding en een aansluiting voor een deurbel.

**2N Clip** bevat een aangepaste webgebaseerde configuratie-interface die gebruikers meer gemak biedt bij het configureren van het apparaat.

Basis kenmerken **2N Clip**:

- display van plexiglas met een dikte van 2 mm
- mogelijkheid van PoE-voeding
- eenvoudige installatie in de muur
- Niet storen-modus
- apparaatvergrendeling
- afstandsbediening voor deursloten
- weergave van het huidige weer
- uitgang voor inductielus
- mogelijkheid van een variant met geïntegreerde inductielus

## Aansluitschema voor een uitgebreide oplossing

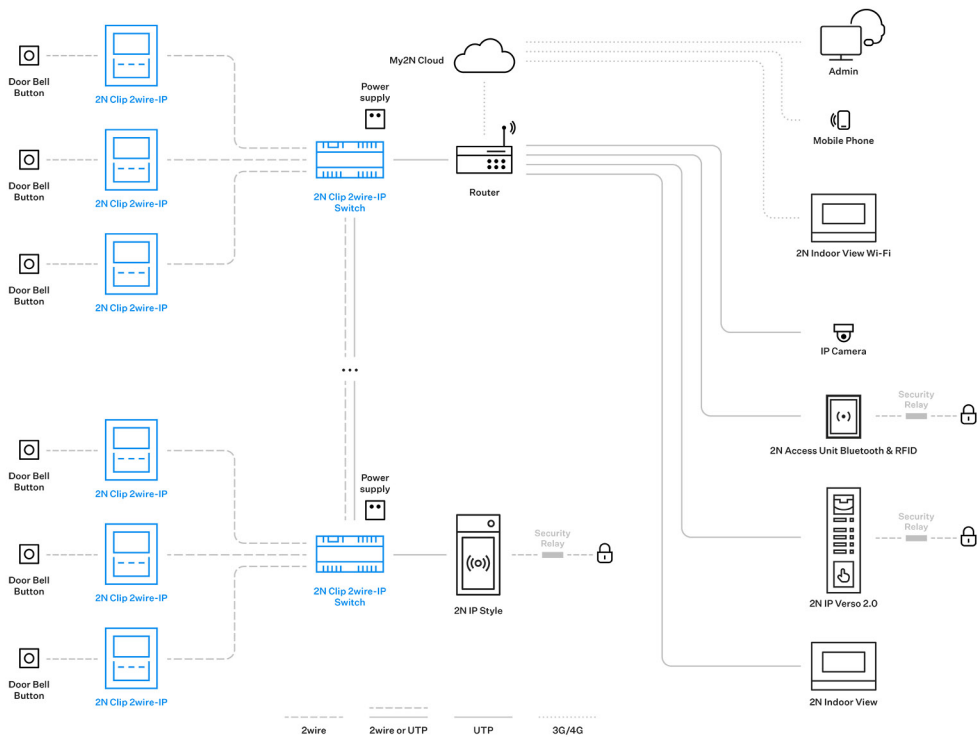

## Productvarianten

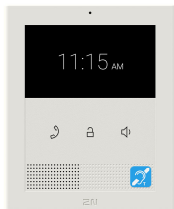

**Bestelnummer:9138512**

**2N Clip**

Variant met inductielus

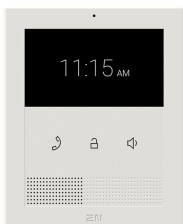

**Bestelnummer:9138511**

**2N Clip**

Variant zonder inductielus

## Accessoires voor installatie

Voor de installatie dient u een accessoires te selecteren, afhankelijk van de beoogde installatiemethode.



**Bestelnummer: 9138003**

Montagehouder

Metalen montagehouder voor de Verenigde Staten voor de **2N Clip**.

---



**Bestelnummer: 9138002**

Standaard

Standaard voor de **2N Clip**.

---

## De inhoud van het pakket controleren

Controleer voordat u met de installatie begint of de verpakking van het apparaat compleet is. Bevat:

1x **2N Clip**

---

1x Certificate of ownership

---

1x beknopte gebruikershandboek

---

1x metalen houder voor EU

---

2x zelftappende schroef 3 x 12 mm met bolkop voor bevestiging van de houder

---

1x klem voor het aansluiten van een deurbel (verwijderbaar)

---

2x tactiele sticker

---

## De plaatsing van de onderdelen op het apparaat

### Voorzijde

Clip:

## Product Introductie

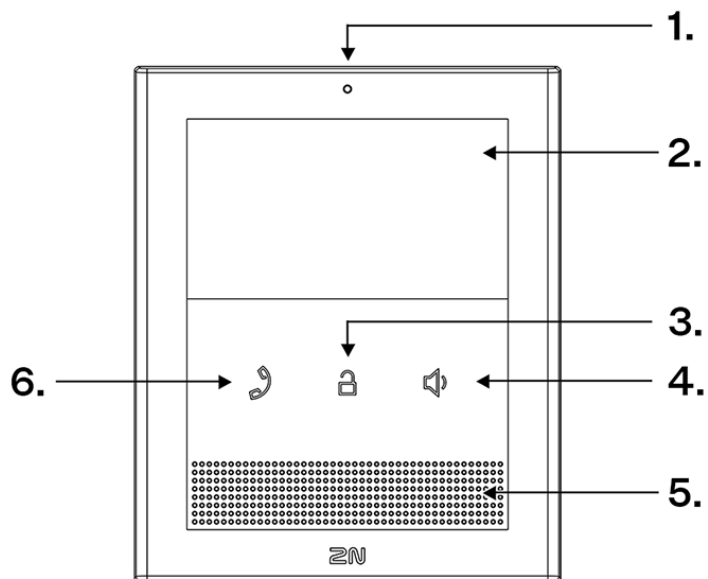

1. Mikrofon
2. Display
3. Vergrendelingsknop
4. Luidspreker-knop
5. Luidspreker
6. Hoofdtelefoonknop

## Achterzijde

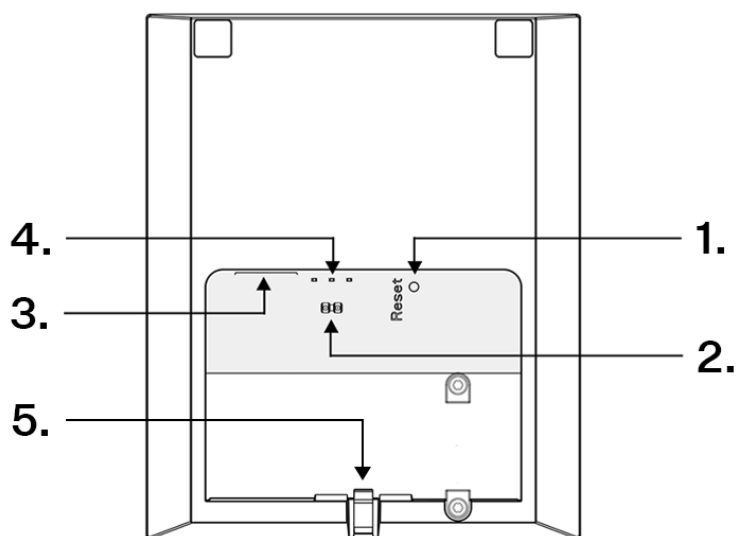

1. RESET-knop
2. Ingang voor belknop
3. LAN Ethernet/PoE
4. Status-LED's
5. Vergrendelingspal

# Mechanische installatie

Dit hoofdstuk behandelt de basisprincipes van de installatie en aansluiting van de apparatuur **2N Clip**.

Het apparaat kan op de volgende manieren worden geïnstalleerd:

- aan de muur ,
- in een standaard (niet inbegrepen in de verpakking).

## Installatievoorwaarden



### LET OP

De montage en instelling van dit apparaat mogen uitsluitend worden uitgevoerd door personen die hiervoor vaktechnisch gekwalificeerd zijn.

- Het overschrijden van de toegestane bedrijfstemperatuur heeft geen onmiddellijke invloed te hebben op de werking van het apparaat, maar kan wel leiden tot snellere veroudering en een verminderde betrouwbaarheid van het apparaat. Het toegestane werkbereik van de bedrijfstemperatuur en luchtvochtigheid vindt u in het hoofdstuk [Technische parameters \(p. 57\)](#).
- Zowel boven als onder het apparaat dient voldoende ruimte te worden gelaten voor de luchtstroom die de gegenereerde warmte afvoert.
- Er mag geen sterke elektromagnetische straling aanwezig zijn op de plaats van installatie.
- De VoIP-verbinding dient correct te worden geconfigureerd volgens SIP en andere VoIP-aanbevelingen.
- Het apparaat is bedoeld voor montage in verticale positie (loodrecht op de vloer) tot een hoogte van 135 cm vanaf de vloer. Het gebruik van het apparaat in een andere werkpositie is alleen mogelijk voor korte tijd, bijvoorbeeld in een servicewerkplaats voor een snelle controle.



### WAARSCHUWING

Dit apparaat moet worden geïnstalleerd in een netwerkinfrastructuur die voldoende bescherming biedt tegen denial-of-service-aanvallen (DoS) en soortgelijke cyberdreigingen. Het apparaat heeft geen ingebouwde bescherming tegen overbelastings- of kwaadaardige aanvallen en laat zijn verdediging over aan de omringende netwerk omgeving — firewalls, inbraakpreventiesystemen (IPS) of beperking van de snelheid waarmee verzoeken vanuit één bron worden verzonden. Het ontbreken van passende maatregelen om de netwerkbeveiliging te waarborgen, kan leiden tot verslechtering van de dienstverlening of onbeschikbaarheid. De gebruikersdocumentatie van het apparaat bevat [een beschrijving van alle kwetsbare netwerkinterfaces en alle diensten die via netwerkinterfaces kwetsbaar zijn](#).

## Installatie aan de muur



### WAARSCHUWING

Na het uitpakken van het apparaat **2N Clip** dient u voor de installatie de metalen beugel aan de achterkant van het apparaat te verwijderen. Voor het veilig verwijderen van de metalen houder is het raadzaam om beide handen tegelijk te gebruiken. Bij onzorgvuldig verwijderen en onvoldoende indrukken van de vergrendelingspal kan deze beschadigd raken. Gelieve de onderstaande instructies in acht te nemen bij het verwijderen.

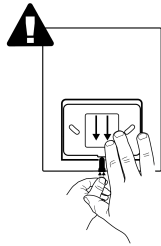

1. Druk met uw linkerhand op de vergrendeling in het midden van de onderkant van het apparaat, zodat deze voldoende buigt om de metalen beugel te verwijderen. Druk de vergrendeling niet van bovenaf in. Bij verwijdering kan letsel optreden.
2. Pak de metalen houder vast met uw rechterhand en trek hem uit.

**2N Clip** het wordt rechtstreeks op de muur geïnstalleerd met behulp van een metalen beugel of op een vooraf voorbereide installatiebox. De metalen houder aan de achterzijde van het apparaat is compatibel met inbouwdozen met een afstand tussen de bevestigingsgaten van 60 mm. Voor installatie met compatibele single-gang-dozen is een metalen houder voor de VS verkrijgbaar.



### OPMERKING

Schroeven en pluggen voor wandmontage zijn inbegrepen.

De aanbevolen hoogte voor een normale installatie is 135 cm vanaf het grondoppervlak. De installatiehoogte kan variëren afhankelijk van het gebruik van het apparaat.



### TIP

Het [boorsjabloon](#) kan worden gedownload op [2N.com](#).

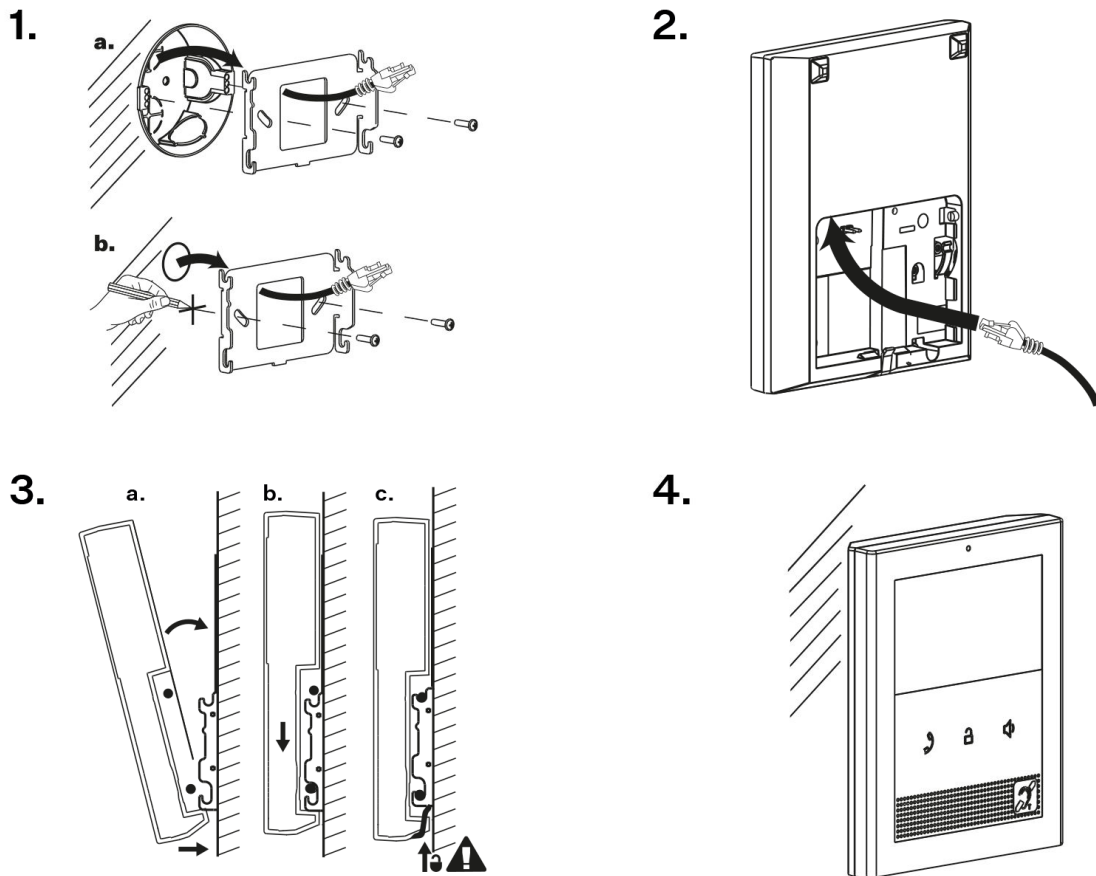

1. Voer de voorbereide LAN-connector die uit de muur komt door de metalen beugel. Zorg ervoor dat het correct is georiënteerd voor aansluiting op het apparaat na plaatsing.



**TIP**

Bij het installeren van de houder aan de muur is het van cruciaal belang om de juiste oriëntatie te garanderen. De juiste oriëntatie kan eenvoudig worden herkend aan het uitstekende profiel aan de onderrand van de houder.

- Verwijder de afdekking van de in de muur ingebouwde installatiebox. Verwijder de vooraf voorbereide bekabeling, UTP-kabel beldraad (dubbele kabel), voeding.
2. Sluit de LAN-connector aan.
3. **a.** Plaats het apparaat eerst met de onderkant onder de houder. Plaats het apparaat vervolgens in verticale positie tegen de muur en houd de onderrand van het apparaat vast onder de houder.  
**b.** Schuif het apparaat voorzichtig naar beneden langs de wand.  
**c.** Door op de vergrendeling te klikken is het apparaat volledig beveiligd.
4. Het apparaat is gereed voor basisgebruik. Voor de volledige functionaliteit van het apparaat is het noodzakelijk om ook de softwareconfiguratie [en](#) uit te voeren.

**Installatie op een enkelvoudige doos**

Voor installatie van de **2N Clip** in de VS wordt aanbevolen om de metalen montagebeugel voor de VS te gebruiken (niet meegeleverd). Met behulp van de metalen beugel kan het apparaat in universele Amerikaanse enkelvoudige installatiedozen geïnstalleerd worden. Het apparaat kan ook rechtstreeks op de muur geïnstalleerd worden zonder de installatiedoos.

De aanbevolen hoogte voor een normale installatie is 135 cm vanaf het grondoppervlak. De installatiehoogte kan variëren afhankelijk van het gebruik van het apparaat.



**TIP**

Het boorsjabloon kan worden gedownload op [2N.com](http://2N.com).

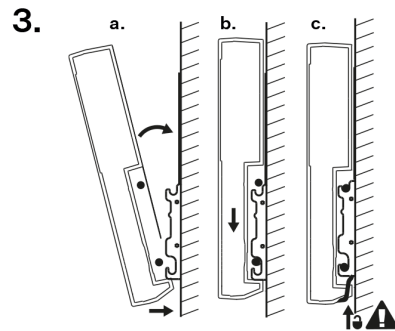
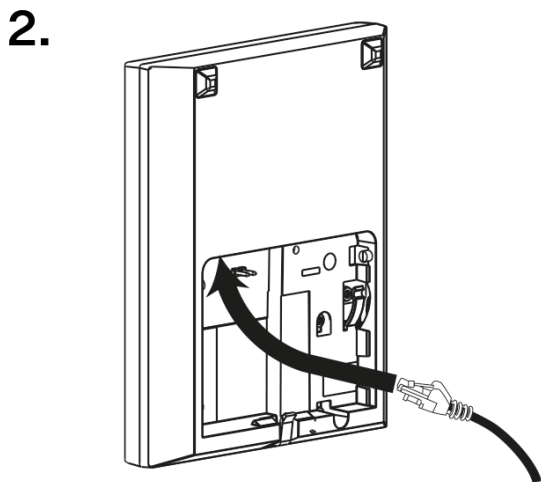
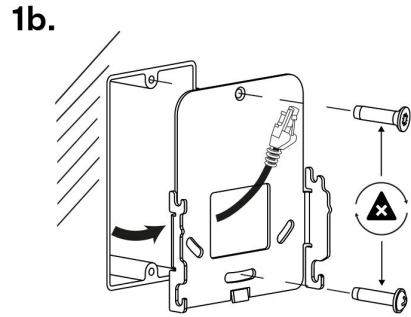
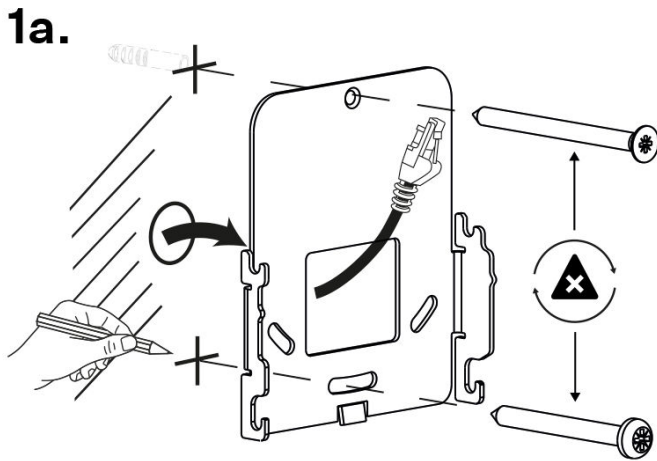

1. Voer de voorbereide LAN-connector klem vanaf de muur door de metalen beugel. Zorg ervoor dat deze correct georiënteerd is voor aansluiting op het apparaat na installatie. Indien nodig, zet u de beugel waterpas en schroeft u deze in de installatiedoos of muur. Schroeven en pluggen om het apparaat aan de muur te bevestigen worden meegeleverd.



#### LET OP

Bij de installatie van de houder is het **noodzakelijk** om te letten op de plaatsing van de schroeven die dienen voor de bevestiging van de metalen houder aan de muur of de installatiebox. Gebruik een schroef met platte kop voor de bovenste ronde opening van de houder en plaats een schroef met verhoogde kop in de onderste langwerpige opening. Bij het verwisselen van schroeven bestaat het risico op beschadiging van het apparaat.

2. Sluit de netwerk-LAN-connector aan op het apparaat.
3.
  - a. Plaats het apparaat eerst met de onderkant onder de houder. Plaats het apparaat vervolgens in verticale positie tegen de muur en houd de onderrand van het apparaat vast onder de houder.
  - b. Schuif het apparaat voorzichtig naar beneden langs de wand.
  - c. Door op de vergrendeling te klikken is het apparaat volledig beveiligd.
4. Het apparaat is bevestigd. Er is een kleine ruimte tussen het apparaat en de muur door de grotere afmetingen van de metalen beugel, die volledig compatibel is met de installatie. Het apparaat is gereed voor basisgebruik. Voor de volledige functionaliteit van het apparaat is het noodzakelijk om ook de softwareconfiguratie [en](#) uit te voeren.

## Installatie in een standaard

Het apparaat kan ook worden geïnstalleerd in een standaard die bijvoorbeeld op een tafel kan worden geplaatst. Deze standaard is niet bij de levering inbegrepen.

Verwijder ter voorbereiding van de installatie de vooraf voorbereide bekabeling, UTP-kabel, en voeding. Kort de kabels in tot de gewenste lengte. Krimpt u de RJ-45-connector op de UTP-kabel. Sluit de tweedraads kabel aan op de connector samen met LAN-connector.



#### WAARSCHUWING

Na het uitpakken van het apparaat **2N Clip** dient u voor de installatie de metalen beugel aan de achterkant van het apparaat te verwijderen. Voor het veilig verwijderen van de metalen houder is het raadzaam om beide handen tegelijk te gebruiken. Bij onzorgvuldig verwijderen en onvoldoende indrukken van de vergrendelingspal kan deze beschadigd raken. Gelieve de onderstaande instructies in acht te nemen bij het verwijderen.

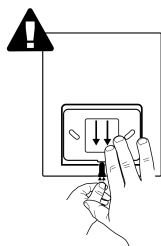

- a. Druk met uw linkerhand op de vergrendeling in het midden van de onderkant van het apparaat, zodat deze voldoende buigt om de metalen beugel te verwijderen. Druk de vergrendeling niet van bovenaf in. Bij verwijdering kan letsel optreden.
- b. Pak de metalen houder vast met uw rechterhand en trek hem uit.

1a.

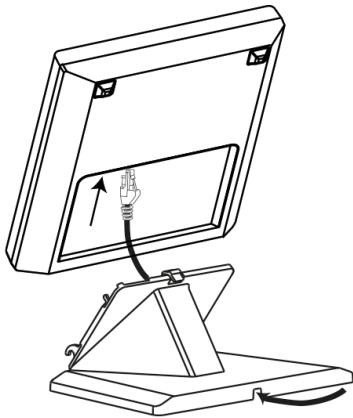

1b.

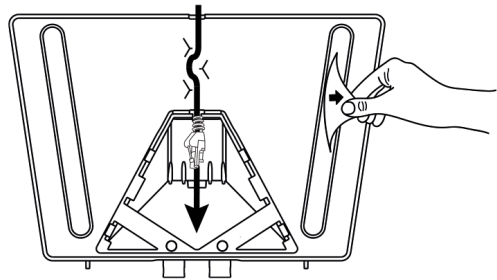

2a.

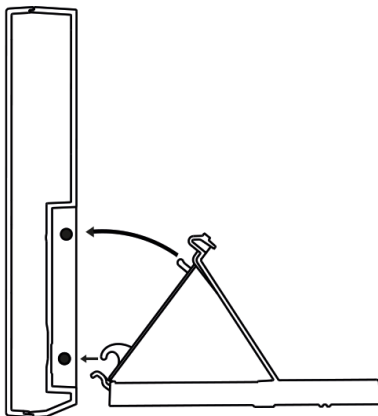

2b.

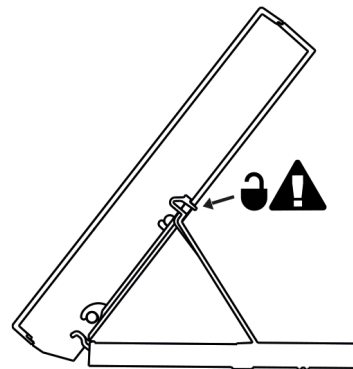

3.

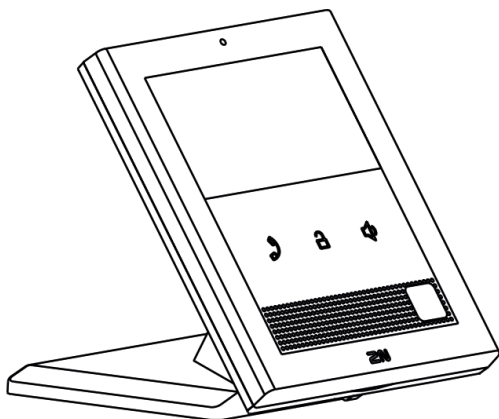

1. De voorbereide LAN-connector dient door de onderkant van de standaard te worden gevoerd en aangesloten op de aansluiting voor de LAN-connector. Plaats de kabel in de daarvoor bestemde groef in het midden van de voet van de standaard. Verwijder de beschermfolie van de antislipoppervlakken van de standaard.



#### LET OP

Gezien de afmetingen van de groef aan de onderkant van de standaard wordt het gebruik van een CAT5e UTP-kabel aanbevolen.

2. Plaats de standaard met de reeds doorgevoerde en aangesloten kabel op het apparaat. Bevestig eerst de haken van de standaard, kantel vervolgens de standaard naar het apparaat toe en klik de vergrendelingspallen aan de bovenkant van de standaard vast in de behuizing van het apparaat.
3. Het apparaat is gereed voor basisgebruik. Voor de volledige functionaliteit van het apparaat is het noodzakelijk om ook de softwareconfiguratie [en](#) uit te voeren.

## Tastbare stickers

De verpakking bevat speciale tactiele stickers met een reliëfoppervlak. Deze stickers ondersteunen personen met een visuele beperking bij het herkennen van de basisbedieningselementen van het apparaat.

Wij raden aan om de sticker bij de knop voor het aannemen van inkomende gesprekken te plaatsen.



#### OPMERKING

Voordat u de sticker aanbrengt, dient u het oppervlak van het apparaat te reinigen van stof en vuil.

## Het apparaat verwijderen

1.

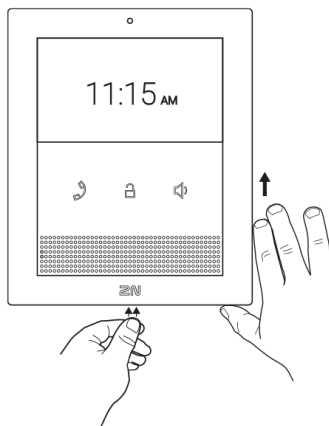

2.

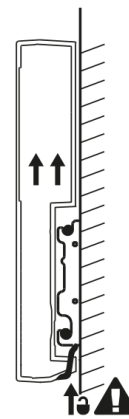

1. Druk op de vergrendeling, die zich in het midden van de achterste onderkant van het apparaat bevindt. Maak het apparaat los van de metalen beugel of standaard door het iets omhoog te trekken.
2. Schuif het apparaat van de haken en verwijder het veilig.

## Voeding van het apparaat

De **2N Clip** -apparatuur wordt gevoed via een ethernetkabel die is aangesloten op een PoE-voeding of een ethernetswitch/router met ondersteuning voor PoE-voeding.

Elke 2N Clip 2wire-IP schakelaar wordt gevoed door een externe voeding. Wij raden u aan de Mean Well HDR-100-48 (1120302, 03479-001) met een nominale spanning van 48 V DC, 1,92 A te gebruiken.

### Type voeding

PoE, IEEE 802.3af, Class 0 (0,44–12,95 W)

Overzicht van de [technische parameters](#).



#### LET OP

Dit apparaat mag niet rechtstreeks worden aangesloten op telecommunicatielijnen (of openbare draadloze netwerken) van telecommunicatiedienstverleners (d.w.z. mobiele operators, vaste lijnoperators of internetproviders). Er is een router nodig om dit product op internet aan te sluiten.



#### WAARSCHUWING

- Het aansluiten van een defecte of onjuiste voeding kan tijdelijke of permanente schade aan het apparaat veroorzaken.

## Aansluiting van PoE-voeding

Voor het aansluiten van de **2N Clip** op een ethernetnetwerk wordt een standaard rechte kabel met RJ-45-connectoren gebruikt. Het apparaat ondersteunt de protocollen 10BaseT en 100BaseT.



#### LET OP

- Bij het uitvoeren van een reset naar de fabrieksinstellingen wordt ook de configuratie van de ethernetinterface van het apparaat gewijzigd.
- Het gebruik van een defecte ethernetkabel kan leiden tot een hoog pakketverlies in het ethernetnetwerk en vervolgens tot instabiliteit in verband met een slechte gesprekskwaliteit.

### Ethernetkabelconnector

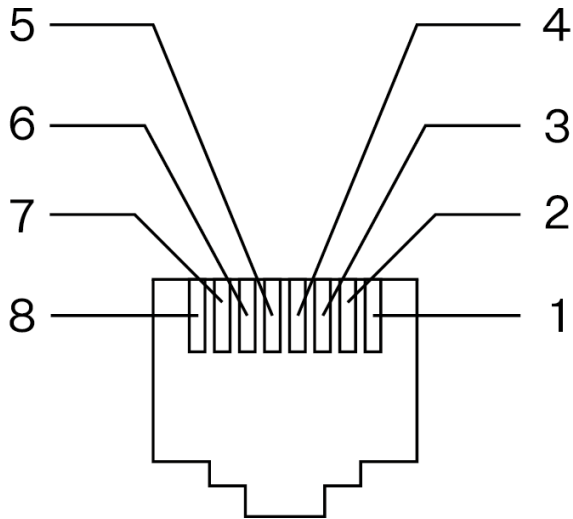

- 1. Tx+
- 2. Tx-
- 3. Rx+
- 4. niet gebruikt
- 5. niet gebruikt
- 6. Rx-
- 7. niet gebruikt
- 8. niet gebruikt

### Ethernet-aansluiting

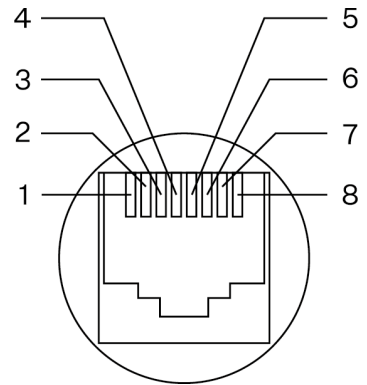

# Een beknopte handleiding

## Het achterhalen van het IP-adres van een apparaat

Het IP-adres van het apparaat kan op de volgende manieren worden achterhaald.

- met behulp van de gratis beschikbare applicatie 2N IP Utility
- door informatie rechtstreeks op het display van het apparaat weer te geven
- met behulp van hardware (RESET-knop)

### Een IP-adres krijgen met 2N IP Utility

Om het IP-adres van een 2N-apparaat op uw lokale netwerk te achterhalen, gebruikt u de 2N IP Utility. De toepassing 2N IP Utility kan worden gedownload van de website [2N.com](https://www.2n.com). Voor de installatie moet Microsoft .NET Framework 4.7.2 geïnstalleerd zijn.

1. Start het installatieprogramma 2N IP Utility.
2. De installatiewizard leidt u door de installatie.
3. Nadat u de toepassing 2N IP Utility hebt geïnstalleerd, start u de toepassing in het menu Start van het Microsoft Windows-besturingssysteem.

Na het starten begint de toepassing automatisch het lokale netwerk af te zoeken naar alle 2N- en AXIS-apparaten die een IP-adres toegewezen hebben gekregen of statisch ingesteld zijn via DHCP. Deze apparaten worden vervolgens in de tabel weergegeven.

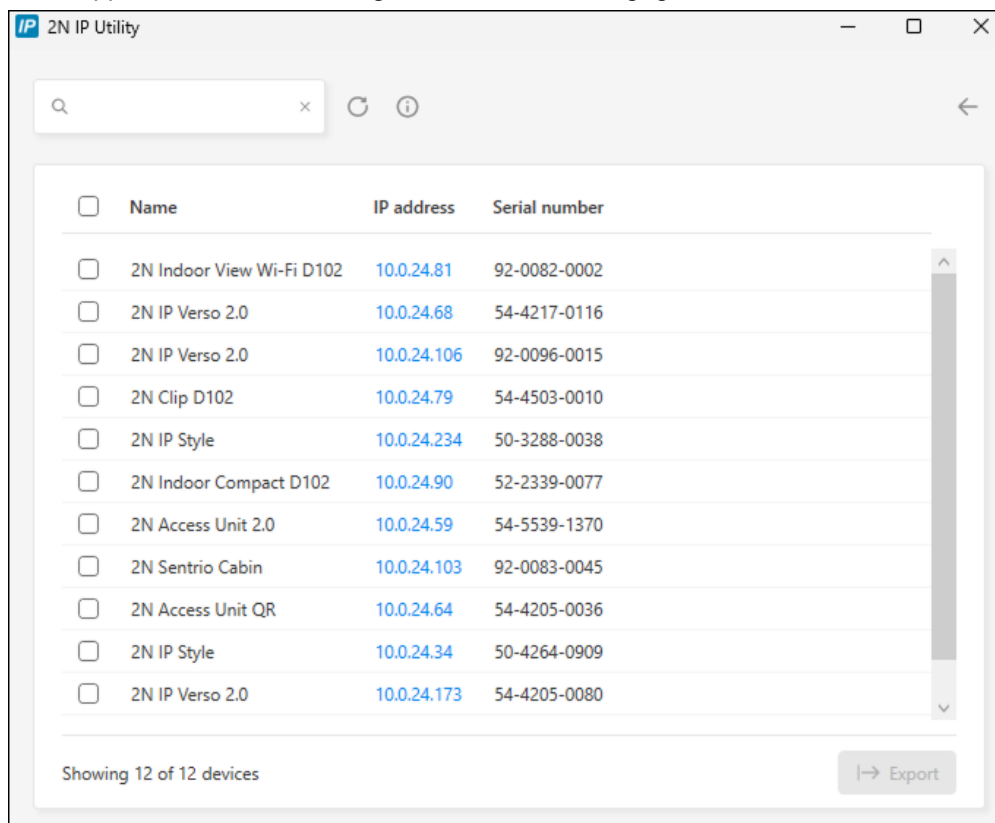

The screenshot shows the 2N IP Utility application window. At the top, there is a search bar and navigation icons. Below is a table with 12 rows of device information. Each row has a checkbox, a name, an IP address, and a serial number. At the bottom left, it says 'Showing 12 of 12 devices' and at the bottom right, there is an 'Export' button.

<input type="checkbox"/>	Name	IP address	Serial number
<input type="checkbox"/>	2N Indoor View Wi-Fi D102	10.0.24.81	92-0082-0002
<input type="checkbox"/>	2N IP Verso 2.0	10.0.24.68	54-4217-0116
<input type="checkbox"/>	2N IP Verso 2.0	10.0.24.106	92-0096-0015
<input type="checkbox"/>	2N Clip D102	10.0.24.79	54-4503-0010
<input type="checkbox"/>	2N IP Style	10.0.24.234	50-3288-0038
<input type="checkbox"/>	2N Indoor Compact D102	10.0.24.90	52-2339-0077
<input type="checkbox"/>	2N Access Unit 2.0	10.0.24.59	54-5539-1370
<input type="checkbox"/>	2N Sentries Cabin	10.0.24.103	92-0083-0045
<input type="checkbox"/>	2N Access Unit QR	10.0.24.64	54-4205-0036
<input type="checkbox"/>	2N IP Style	10.0.24.34	50-4264-0909
<input type="checkbox"/>	2N IP Verso 2.0	10.0.24.173	54-4205-0080

4. Selecteer het apparaat dat u wilt configureren uit de lijst en klik er met de linkermuisknop op. Hierdoor wordt de rechterkant van het webconfiguratiescherm geopend.



**TIP**

- De webconfiguratie-interface is ook toegankelijk via de knop **Open in external browser**, waarmee u de interface in een apart browservenster kunt openen.
- Klik op een apparaat in de lijst om gedetailleerde informatie te bekijken. Klik op de knop **IP settings** om het IP-adres te wijzigen door het gewenste statische IP-adres in te voeren of door DHCP te activeren.
- Met de applicatie kunt u ook geselecteerde apparaten exporteren naar een CSV-bestand. Selecteer eerst het apparaat door de vakjes voor elk apparaat in de lijst aan te vinken en gebruik dan de knop **Export** die onderaan het venster verschijnt. Het geëxporteerde bestand bevat de naam, het IP-adres en het serienummer van de geselecteerde apparaten.

De standaardreferenties zijn:

Gebruikersnaam: **Admin**

Wachtwoord: **2n**

Na de eerste keer inloggen dient u direct uw wachtwoord te wijzigen.



**TIP**

Het wordt aanbevolen om een wachtwoord te gebruiken dat moeilijk te kraken is. Het wordt afgeraden om namen, plaatsnamen of namen van voorwerpen in wachtwoorden te gebruiken, met name als deze een directe link hebben met de gebruiker.

Voor een hogere wachtwoordbeveiliging raden wij aan:

- gebruik maken van een willekeurige wachtwoordgenerator
- een wachtwoordlengte van minimaal 12 tekens
- een combinatie van verschillende tekens uit verschillende tekensets (bijvoorbeeld kleine/hoofdletters, cijfers, speciale tekens, enzovoort)

## Het achterhalen van het IP-adres met behulp van hardware

Volg de onderstaande stappen om uw huidige IP-adres te achterhalen:

1. Houd de RESET-knop ingedrukt.
  - a. Wacht tot de rode en groene LEDs op het apparaat gelijktijdig oplichten en het geluidsalarm afgaat (ongeveer 15-35 seconden).
2. Laat de RESET-knop los.

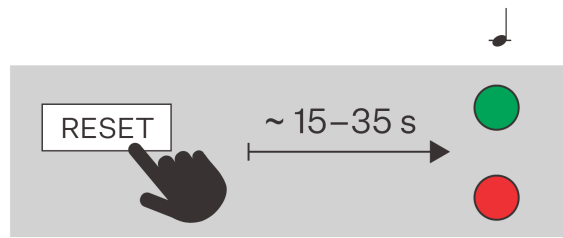

3. Het apparaat zal automatisch de huidige IP-adres via spraak doorgeven.



#### OPMERKING

De tijd tussen het indrukken van de RESET-knop en de eerste licht- en geluidssignalering ligt tussen 15 en 35 seconden, afhankelijk van het specifieke model van het apparaat.

### Het achterhalen van het IP-adres via het display van het apparaat

Om het IP-adres op het apparaat te achterhalen, beëindigt u de slaapstand van het apparaat door op een willekeurige plek op het scherm te drukken. Op het startscherm van het display, na lang drukken op de knoppen van de koptelefoon  en de luidspreker , verschijnt het menu [menu Instellingen \(p. 47\)](#). Informatie over het IP-adres is te vinden in het menu

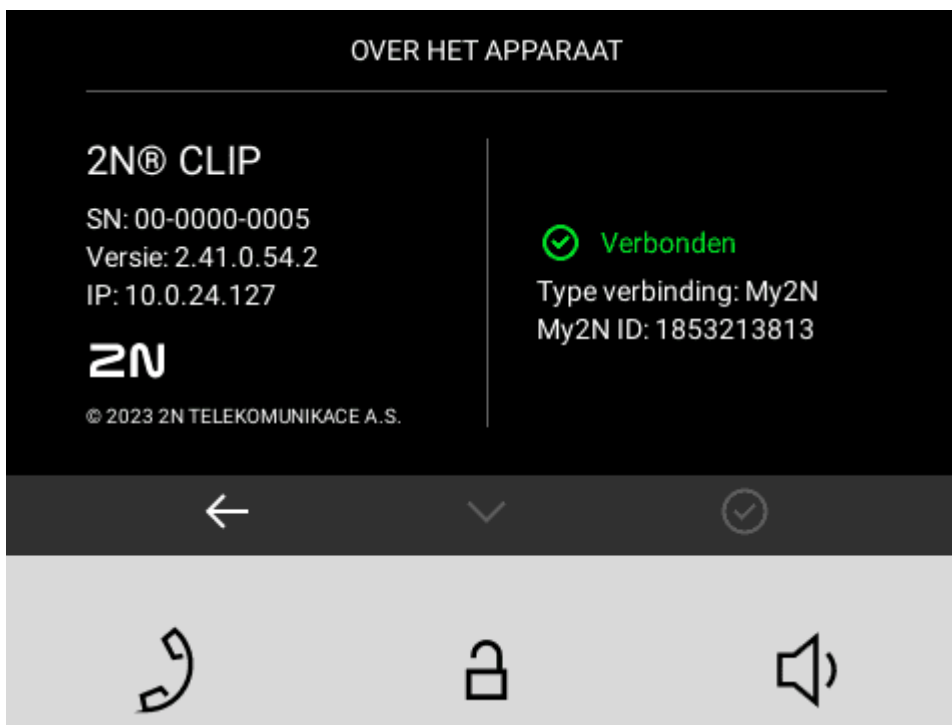

### Toegang tot webgebaseerde apparaatconfiguratie

Het apparaat **2N Clip** wordt geconfigureerd via een webgebaseerde configuratie-interface die toegankelijk is via een webbrowser.



Om toegang te krijgen tot de interface, moet u het IP-adres van het apparaat of de domeinnaam van het apparaat kennen. Het apparaat moet verbonden zijn met het lokale IP-netwerk en moet van stroom worden voorzien.

De webgebaseerde configuratie-interface is ook toegankelijk via het aangesloten My2N-portaal of via de configuratietool 2N Access Commander.

## Inloggen op de webconfiguratie-interface

1. Start uw internetbrowser.
2. Voer het IP-adres van het apparaat of de domeinnaam van het apparaat in (zie hoofdstuk [Apparaten op het netwerk vinden \(p. 27\)](#)).
3. Als u geen certificaat hebt gegenereerd voor het IP-adres, kunt u een waarschuwing krijgen over een ongeldig beveiligingscertificaat. In dit geval moet u bevestigen dat u naar de webconfiguratie-interface wilt gaan.
4. Het aanmeldingsscherm wordt weergegeven.
5. Voer uw inloggegevens in.  
De standaardreferenties zijn:
  - Gebruikersnaam: **Admin**
  - Wachtwoord: **2n**
6. Wijzig uw wachtwoord na de eerste keer inloggen.

## Toegang vanaf 2N Access Commander

1. Meld u aan bij de interface Access Commander.
2. Ga naar  Apparaten.
3. Druk voor het geselecteerde apparaat op .

## Wachtwoord wijzigen

U moet het standaardwachtwoord wijzigen om volledige toegang te krijgen tot de functies van de webconfiguratie-interface. U kunt het apparaat niet configureren zonder het standaard wachtwoord te wijzigen.



### TIP

Het wordt aanbevolen om een wachtwoord te gebruiken dat moeilijk te kraken is. Het wordt afgeraden om namen, plaatsnamen of namen van voorwerpen in wachtwoorden te gebruiken, met name als deze een directe link hebben met de gebruiker.

Voor een hogere wachtwoordbeveiliging raden wij aan:

- gebruik maken van een willekeurige wachtwoordgenerator
- een wachtwoordlengte van minimaal 12 tekens
- een combinatie van verschillende tekens uit verschillende tekensets (bijvoorbeeld kleine/hoofdletters, cijfers, speciale tekens, enzovoort)

## Aanbevolen browsers

De webconfiguratie-interface is geoptimaliseerd voor Chrome-gebaseerde webbrowsers (zoals Google Chrome, Microsoft Edge of Opera). Als u andere browsers gebruikt, kunnen er kleine verschillen in functionaliteit zijn in het uiterlijk van de interface.

## Firmware-update

Nieuwe firmwareversies zijn beschikbaar op de updateserver. Als de webconfiguratie-interface geen toegang heeft tot het openbare internet, is het mogelijk om het firmwarebestand handmatig naar het apparaat te uploaden.



### OPMERKING

Firmware-updates worden niet automatisch uitgevoerd. Om de integriteit van het systeem te waarborgen en onbedoelde fouten te voorkomen, moeten alle updates handmatig door de gebruiker worden bevestigd of gestart. Controleer voordat u een update uitvoert de release notes voor de nieuwe versie en controleer de compatibiliteit met uw bestaande infrastructuur.

## De firmware ophalen van de updateserver



### LET OP

In versie 3.0.0 zijn firmware-updates van de updateserver alleen beschikbaar via de oudere versie van de webinterface.

- a. Klik in de kop van de webconfiguratie-interface op **Ga naar de oude interface**.

1. Ga naar **Systeem > Onderhoud > tabblad Firmware**.
2. Klik op **Controleren op updates**.
3. Wanneer er een update beschikbaar is, worden de release notes geladen. Om de upgrade te starten, klikt u op **Upgrade** in de koptekst van het venster.
4. Nadat de firmware met succes is geüpload, wordt het apparaat automatisch opnieuw opgestart. Na het herstarten is het apparaat volledig beschikbaar met de nieuwe firmware. Firmware-updates hebben geen invloed op de configuratie.

## Nieuwe firmware uploaden vanuit opslag

1. Ga naar **Systeem > Onderhoud > tabblad Firmware**.
2. Klik op **Firmware uploaden**.
3. Selecteer in het dialoogvenster dat wordt geopend een bestand uit uw eigen archief.
4. Bevestig het uploaden van het bestand door te klikken op **Upload**.  
Het apparaat controleert het firmwarebestand en zal niet toestaan dat een onjuist of beschadigd bestand wordt geüpload.
5. Nadat de firmware met succes is geüpload, wordt het apparaat automatisch opnieuw opgestart. Na het herstarten is het apparaat volledig beschikbaar met de nieuwe firmware. Firmware-updates hebben geen invloed op de configuratie.

## Het apparaat opnieuw opstarten

Het apparaat kan opnieuw worden opgestart:

- door de voeding los te koppelen en weer aan te sluiten
- via de webconfiguratie-interface
- met behulp van de bediening van het apparaat

- met behulp van de RESET-knop





Na het herstarten van het apparaat blijft de ingestelde configuratie ongewijzigd.

## Het apparaat opnieuw opstarten via de webconfiguratie-interface

1. Open de webconfiguratie-interface.
2. Ga naar **Systeem > Onderhoud**.
3. Druk op **Apparaat opnieuw opstarten** bovenaan de pagina.

Na het opnieuw opstarten verschijnt [startscherm \(p. 45\)](#). Het opnieuw opstarten van het apparaat kan enige tijd duren nadat u op de knop hebt gedrukt.

## Het apparaat opnieuw opstarten met behulp van de apparaatbediening

Door de knoppen  en  op het apparaat lang ingedrukt te houden, wordt het menu 'Instellingen' weergegeven. Met de knop  kunt u de optie Beheer apparaat > Apparaat opnieuw opstarten selecteren (bevestig met de knop ). Om het herstarten van het apparaat te voltooien, dient u nogmaals op de knop  te drukken. Het apparaat wordt vervolgens opnieuw opgestart.

Na het opnieuw opstarten verschijnt [startscherm \(p. 45\)](#). Het opnieuw opstarten van het apparaat kan enige tijd duren nadat u op de knop hebt gedrukt.

## Het apparaat herstarten met de RESET-knop

Door kort op de RESET-knop te drukken (< 1 s) wordt het apparaat alleen opnieuw opgestart – er vindt geen wijziging in de configuratie plaats.

De RESET-knop bevindt zich op [de achterkant van het apparaat \(p. 7\)](#).

Na het opnieuw opstarten verschijnt [startscherm \(p. 45\)](#). Het opnieuw opstarten van het apparaat kan enige tijd duren nadat u op de knop hebt gedrukt.

## Fabrieksinstellingen herstellen





Fabrieksinstellingen kunnen worden hersteld

- via de webconfiguratie-interface
- via hardware (RESET-knop)

## De fabrieksinstellingen herstellen met behulp van de webconfiguratie-interface

Om de fabrieksinstellingen van het apparaat te herstellen via softwareconfiguratie, gaat u naar Systeem > **Onderhoud** en herstelt u de standaardinstellingen.

## Terugzetten naar fabrieksinstellingen met de RESET knop

1. Houd de RESET-knop ingedrukt.
  - a. Wacht tot de rode en groene LEDs op het apparaat gelijktijdig oplichten en het geluidsalarm afgaat  (ongeveer 15-35 seconden).
  - b. Wacht totdat de rode LED uitgaat en het geluidssignaal  klinkt (ongeveer nog 3 seconden).
  - c. Wacht tot de groene LED uit gaat en de rode LED weer gaat branden en u een geluidssignaal hoort dat aangeeft dat de batterij bijna leeg is  (nog ongeveer 3 seconden).
  - d. Wacht totdat de rode LED uitgaat en het geluidssignaal  klinkt (ongeveer nog 3 seconden).

2. Laat de RESET-knop los.

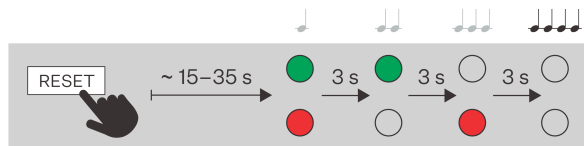

## Configuratie met behulp van hardware

Indien de softwareconfiguratie niet beschikbaar is, kunnen de basisinstellingen worden uitgevoerd met de RESET-knop (zie 1.).

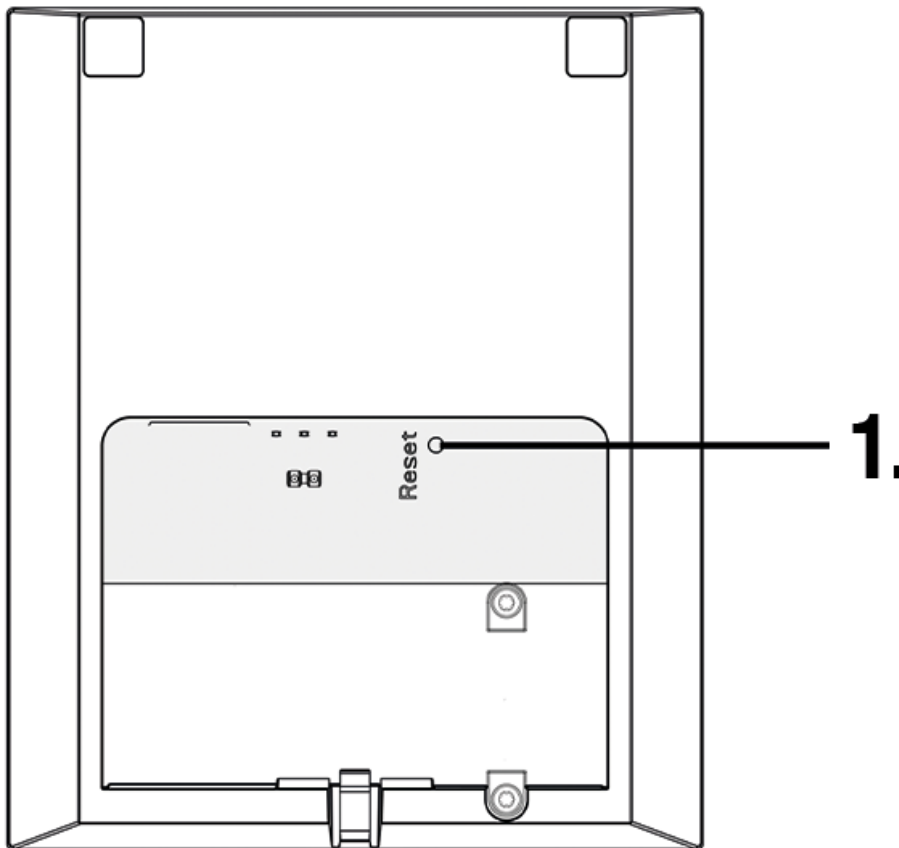

Met de knop RESET kunt u het IP-adres van het apparaat achterhalen, overschakelen naar de modus dynamisch/statisch IP-adres of terugzetten naar de fabrieksinstellingen.

### Start het apparaat opnieuw op

Door kort op de RESET-knop te drukken (< 1 s) wordt het apparaat alleen opnieuw opgestart – er vindt geen wijziging in de configuratie plaats.



#### LET OP

Raak het scherm niet aan tijdens het opnieuw opstarten, het wordt gekalibreerd.

## Het achterhalen van het IP-adres met behulp van hardware

Volg de onderstaande stappen om uw huidige IP-adres te achterhalen:

1. Houd de RESET-knop ingedrukt.
  - a. Wacht tot de rode en groene LEDs op het apparaat gelijktijdig oplichten en het geluidsalarm afgaat (ongeveer 15-35 seconden).
2. Laat de RESET-knop los.
3. Het apparaat zal automatisch de huidige IP-adres via spraak doorgeven.



### OPMERKING

De tijd tussen het indrukken van de RESET-knop en de eerste licht- en geluidssignalering ligt tussen 15 en 35 seconden, afhankelijk van het specifieke model van het apparaat.

## Een statisch IP-adres instellen met de RESET-knop

Volg de onderstaande stappen om de netwerkconfiguratie van het apparaat in te stellen op een statisch IP-adres (DHCP UIT):

1. Houd de RESET-knop ingedrukt.
  - a. Wacht tot de rode en groene LEDs op het apparaat gelijktijdig oplichten en het geluidsalarm afgaat (ongeveer 15-35 seconden).
  - b. Wacht totdat de rode LED uitgaat en het geluidssignaal klinkt (ongeveer nog 3 seconden).
2. Laat de RESET-knop los.

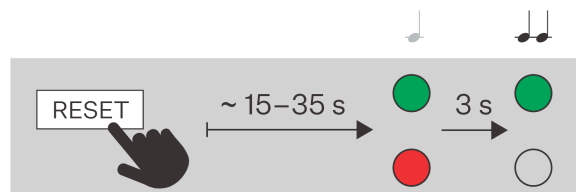



**OPMERKING**

Na het opnieuw opstarten zal het apparaat de volgende netwerkparameters hebben:

- IP-adres: 192.168.1.100
- Netmasker: 255.255.255.0
- Standaardgateway: 192.168.1.1

**Een dynamisch IP-adres instellen met de RESET-knop**

Volg de onderstaande stappen om de netwerkconfiguratie van het apparaat met een dynamisch IP-adres (DCHP ON) in te stellen:

1. Houd de RESET-knop ingedrukt.
  - a. Wacht tot de rode en groene LEDs op het apparaat gelijktijdig oplichten en het geluidsalarm afgaat (ongeveer 15-35 seconden).
  - b. Wacht totdat de rode LED uitgaat en het geluidssignaal klinkt (ongeveer nog 3 seconden).
  - c. Wacht tot de groene LED uit gaat en de rode LED weer gaat branden en u een geluidssignaal hoort dat aangeeft dat de batterij bijna leeg is (nog ongeveer 3 seconden).
2. Laat de RESET-knop los.

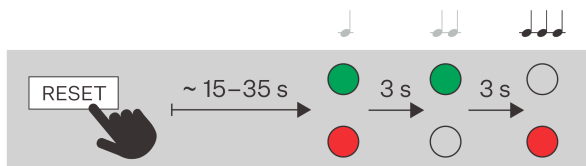

**Terugzetten naar fabrieksinstellingen met de RESET knop**

1. Houd de RESET-knop ingedrukt.
  - a. Wacht tot de rode en groene LEDs op het apparaat gelijktijdig oplichten en het geluidsalarm afgaat (ongeveer 15-35 seconden).
  - b. Wacht totdat de rode LED uitgaat en het geluidssignaal klinkt (ongeveer nog 3 seconden).
  - c. Wacht tot de groene LED uit gaat en de rode LED weer gaat branden en u een geluidssignaal hoort dat aangeeft dat de batterij bijna leeg is (nog ongeveer 3 seconden).
  - d. Wacht totdat de rode LED uitgaat en het geluidssignaal klinkt (ongeveer nog 3 seconden).
2. Laat de RESET-knop los.

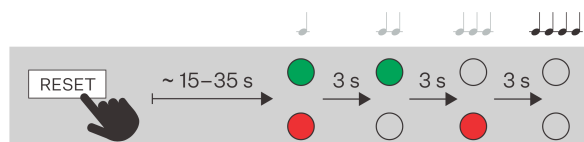

# Webconfiguratie-interface

Binnenstations

## Eerste aanmelding

### Apparaten op het netwerk vinden

Om toegang te krijgen tot de interface, moet u het IP-adres van het apparaat of de domeinnaam van het apparaat kennen. Het apparaat moet verbonden zijn met het lokale IP-netwerk en moet van stroom worden voorzien.

### Domeinnaam

Om toegang te krijgen tot de webconfiguratie-interface, kunt u een domeinnaam in de browser invoeren in het formaat "hostname.local" in plaats van het IP-adres. De hostnaam van een nieuw apparaat bestaat uit de productnaam en het serienummer van het apparaat. Gebruik bij het invoeren van een hostnaam alleen letters en cijfers; gebruik geen spaties, punten, streepjes of andere speciale tekens.

**Standaarddomeinnaam van het apparaat 2N Clip:** 2NClip-{serienummer zonder streepjes}.local (bijvoorbeeld: "2NClip-0000000001.local")

Het formaat van de naam van het specifieke apparaat wordt gespecificeerd in de Installatiehandleiding van het product in het hoofdstuk Domeinnaam.



#### TIP

U kunt de hostnaam later wijzigen in de webconfiguratie-interface op **Systeem > Netwerkverbinding > tabblad Geavanceerde configuratie > Hostnaam**.

Aanmelden met een domeinnaam biedt voordelen bij het gebruik van een dynamisch IP-adres van een apparaat. Terwijl het dynamische IP-adres verandert, blijft het domeinnaam hetzelfde. Voor het domeinnaam is het mogelijk om certificaten te genereren die zijn ondertekend door een vertrouwde certificeringsinstantie.

### IP-adres van het apparaat

Standaard gebruikt het **2N Clip** apparaat een dynamisch IP-adres dat door de DHCP-server wordt toegewezen.

Om het IP-adres van een 2N-apparaat op uw lokale netwerk te achterhalen, gebruikt u de 2N IP Utility. De toepassing 2N IP Utility kan worden gedownload van de website [2N.com](http://2N.com). Voor de installatie moet Microsoft .NET Framework 4.7.2 geïnstalleerd zijn.

Afhankelijk van de mogelijkheden van het apparaat kunt u het IP-adres ook op een van de volgende manieren achterhalen:

- met de RESET knop
- op het scherm van het apparaat (zie de Installatiehandleiding van het product voor de procedure)

### Een IP-adres krijgen met 2N IP Utility

Om het IP-adres van een 2N-apparaat op uw lokale netwerk te achterhalen, gebruikt u de 2N IP Utility. De toepassing 2N IP Utility kan worden gedownload van de website [2N.com](http://2N.com). Voor de installatie moet Microsoft .NET Framework 4.7.2 geïnstalleerd zijn.

1. Start het installatieprogramma 2N IP Utility.
2. De installatiewizard leidt u door de installatie.
3. Nadat u de toepassing 2N IP Utility hebt geïnstalleerd, start u de toepassing in het menu Start van het Microsoft Windows-besturingssysteem.

Na het starten begint de toepassing automatisch het lokale netwerk af te zoeken naar alle 2N- en AXIS-apparaten die een IP-adres toegewezen hebben gekregen of statisch ingesteld zijn via DHCP. Deze apparaten worden vervolgens in de tabel weergegeven.

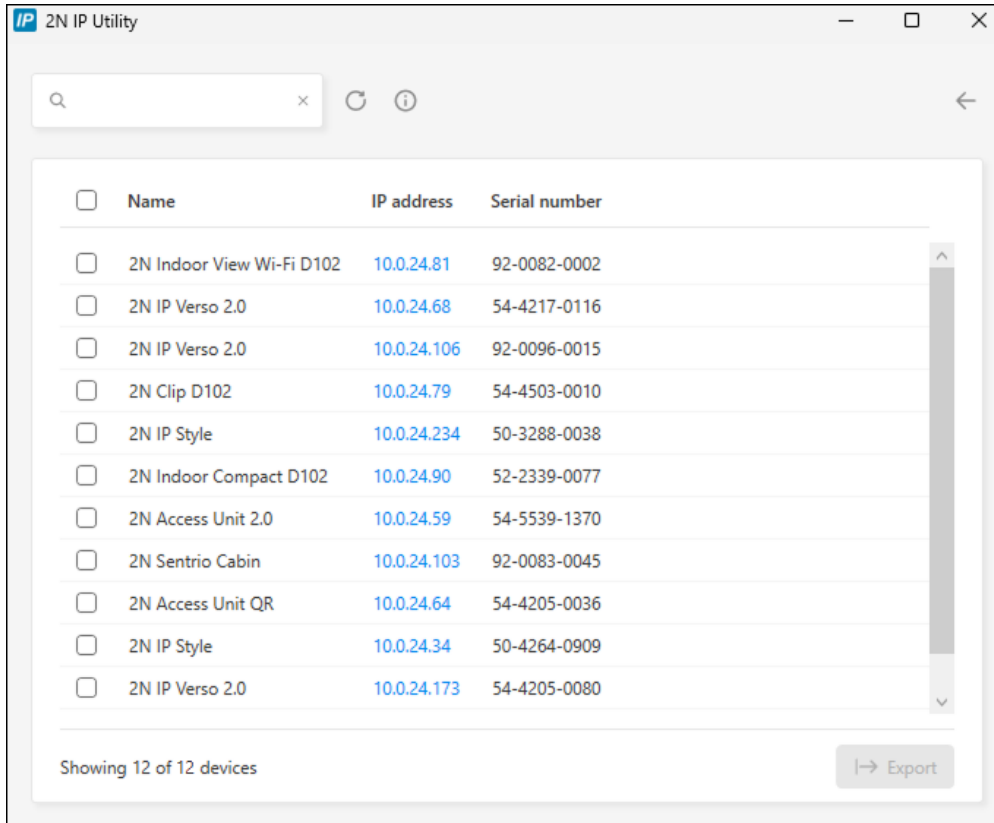

<input type="checkbox"/>	Name	IP address	Serial number
<input type="checkbox"/>	2N Indoor View Wi-Fi D102	10.0.24.81	92-0082-0002
<input type="checkbox"/>	2N IP Verso 2.0	10.0.24.68	54-4217-0116
<input type="checkbox"/>	2N IP Verso 2.0	10.0.24.106	92-0096-0015
<input type="checkbox"/>	2N Clip D102	10.0.24.79	54-4503-0010
<input type="checkbox"/>	2N IP Style	10.0.24.234	50-3288-0038
<input type="checkbox"/>	2N Indoor Compact D102	10.0.24.90	52-2339-0077
<input type="checkbox"/>	2N Access Unit 2.0	10.0.24.59	54-5539-1370
<input type="checkbox"/>	2N Sentries Cabin	10.0.24.103	92-0083-0045
<input type="checkbox"/>	2N Access Unit QR	10.0.24.64	54-4205-0036
<input type="checkbox"/>	2N IP Style	10.0.24.34	50-4264-0909
<input type="checkbox"/>	2N IP Verso 2.0	10.0.24.173	54-4205-0080

Showing 12 of 12 devices Export

4. Selecteer het apparaat dat u wilt configureren uit de lijst en klik er met de linkermuisknop op. Hierdoor wordt de rechterkant van het webconfiguratiescherm geopend.



**TIP**

- De webconfiguratie-interface is ook toegankelijk via de knop **Open in external browser**, waarmee u de interface in een apart browservenster kunt openen.
- Klik op een apparaat in de lijst om gedetailleerde informatie te bekijken. Klik op de knop **IP settings** om het IP-adres te wijzigen door het gewenste statische IP-adres in te voeren of door DHCP te activeren.
- Met de applicatie kunt u ook geselecteerde apparaten exporteren naar een CSV-bestand. Selecteer eerst het apparaat door de vakjes voor elk apparaat in de lijst aan te vinken en gebruik dan de knop **Export** die onderaan het venster verschijnt. Het geëxporteerde bestand bevat de naam, het IP-adres en het serienummer van de geselecteerde apparaten.

De standaardreferenties zijn:

Gebruikersnaam: **Admin**

Wachtwoord: **2n**

Na de eerste keer inloggen dient u direct uw wachtwoord te wijzigen.



#### TIP

Het wordt aanbevolen om een wachtwoord te gebruiken dat moeilijk te kraken is. Het wordt afgeraden om namen, plaatsnamen of namen van voorwerpen in wachtwoorden te gebruiken, met name als deze een directe link hebben met de gebruiker.

Voor een hogere wachtwoordbeveiliging raden wij aan:

- gebruik maken van een willekeurige wachtwoordgenerator
- een wachtwoordlengte van minimaal 12 tekens
- een combinatie van verschillende tekens uit verschillende tekensets (bijvoorbeeld kleine/hoofdletters, cijfers, speciale tekens, enzovoort)

### Het achterhalen van het IP-adres met behulp van hardware

Volg de onderstaande stappen om uw huidige IP-adres te achterhalen:

1. Houd de RESET-knop ingedrukt.
  - a. Wacht tot de rode en groene LEDs op het apparaat gelijktijdig oplichten en het geluidsalarm afgaat (ongeveer 15-35 seconden).
2. Laat de RESET-knop los.
3. Het apparaat zal automatisch de huidige IP-adres via spraak doorgeven.

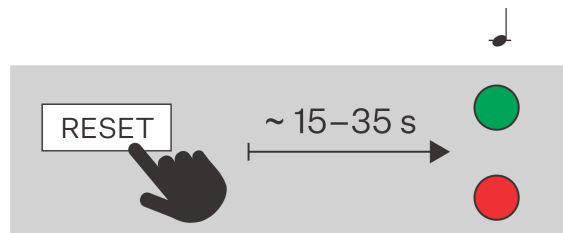

#### OPMERKING

De tijd tussen het indrukken van de RESET-knop en de eerste licht- en geluidssignalering ligt tussen 15 en 35 seconden, afhankelijk van het specifieke model van het apparaat.

### DHCP schakelen

Standaard gebruikt het **2N Clip** apparaat een dynamisch IP-adres dat door de DHCP-server wordt toegewezen.

#### Dynamisch IP-adres

DHCP (Dynamic Host Configuration Protocol) is een netwerkprotocol dat een lijst met beschikbare IP-adressen bijhoudt en deze automatisch toewijst aan apparaten op het lokale netwerk. Het toegewezen IP-adres is dynamisch, dus het apparaat kan na een bepaalde tijd (leasetijd) een nieuw IP-adres toegewezen krijgen.

## Statisch IP-adres

Als het IP-adres van het apparaat ongewijzigd moet blijven, moet u de toewijzing van IP-adressen door de DHCP-server op het apparaat uitschakelen. U kunt de DHCP-server uitschakelen in de webconfiguratie-interface of via de hardware op het apparaat.



### OPMERKING

De specifieke waarden voor het statische IP-adres kunnen alleen worden ingesteld in de webconfiguratie-interface van het apparaat.

## Netwerkparameters instellen in de webconfiguratie-interface

1. Ga naar de webconfiguratie-interface.
2. Ga naar **Systeem > Netwerkverbinding > tabblad Basisinstellingen > IP-adresinstellingen**.
3. Stel de gewenste netwerkparameters in.
4. Sla uw wijzigingen op.

## DHCP inschakelen op apparaathardware

Afhankelijk van de mogelijkheden van het apparaat kan het IP-adres als volgt worden omgeschakeld:

- met de RESET knop



### TIP

Raadpleeg de installatiehandleiding van het product voor de locatie van de RESET-knop.

## Een dynamisch IP-adres instellen met de RESET-knop

Volg de onderstaande stappen om de netwerkconfiguratie van het apparaat met een dynamisch IP-adres (DHCP ON) in te stellen:

1. Houd de RESET-knop ingedrukt.
  - a. Wacht tot de rode en groene LEDs op het apparaat gelijktijdig oplichten en het geluidsalarm afgaat (ongeveer 15-35 seconden).
  - b. Wacht totdat de rode LED uitgaat en het geluidssignaal klinkt (ongeveer nog 3 seconden).
  - c. Wacht tot de groene LED uit gaat en de rode LED weer gaat branden en u een geluidssignaal hoort dat aangeeft dat de batterij bijna leeg is (nog ongeveer 3 seconden).
2. Laat de RESET-knop los.

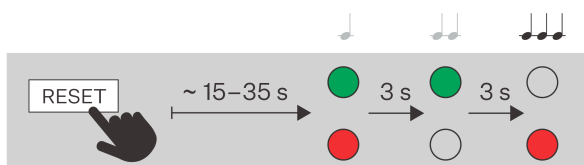

## Een statisch IP-adres instellen met de RESET-knop

Volg de onderstaande stappen om de netwerkconfiguratie van het apparaat in te stellen op een statisch IP-adres (DHCP UIT):

1. Houd de RESET-knop ingedrukt.
  - a. Wacht tot de rode en groene LEDs op het apparaat gelijktijdig oplichten en het geluidsalarm afgaat (ongeveer 15-35 seconden).
  - b. Wacht totdat de rode LED uitgaat en het geluidssignaal klinkt (ongeveer nog 3 seconden).
2. Laat de RESET-knop los.

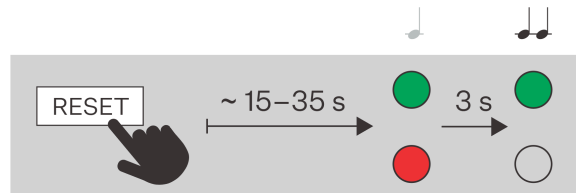

### OPMERKING

Na het opnieuw opstarten zal het apparaat de volgende netwerkparameters hebben:

- IP-adres: 192.168.1.100
- Netmasker: 255.255.255.0
- Standaardgateway: 192.168.1.1

## Toegang tot webgebaseerde apparaatconfiguratie

Het apparaat **2N Clip** wordt geconfigureerd via een webgebaseerde configuratie-interface die toegankelijk is via een webbrowser.

Om toegang te krijgen tot de interface, moet u het IP-adres van het apparaat of de domeinnaam van het apparaat kennen. Het apparaat moet verbonden zijn met het lokale IP-netwerk en moet van stroom worden voorzien.



De webgebaseerde configuratie-interface is ook toegankelijk via het aangesloten My2N-portaal of via de configuratietool 2N Access Commander.

## Inloggen op de webconfiguratie-interface

1. Start uw internetbrowser.
2. Voer het IP-adres van het apparaat of de domeinnaam van het apparaat in (zie hoofdstuk [Apparaten op het netwerk vinden \(p. 27\)](#)).
3. Als u geen certificaat hebt gegenereerd voor het IP-adres, kunt u een waarschuwing krijgen over een ongeldig beveiligingscertificaat. In dit geval moet u bevestigen dat u naar de webconfiguratie-interface wilt gaan.
4. Het aanmeldingsscherm wordt weergegeven.
5. Voer uw inloggegevens in.  
De standaardreferenties zijn:
  - Gebruikersnaam: **Admin**
  - Wachtwoord: **2n**

6. Wijzig uw wachtwoord na de eerste keer inloggen.

## Toegang vanaf 2N Access Commander

1. Meld u aan bij de interface Access Commander.
2. Ga naar  Apparaten.
3. Druk voor het geselecteerde apparaat op .

## Wachtwoord wijzigen

U moet het standaardwachtwoord wijzigen om volledige toegang te krijgen tot de functies van de webconfiguratie-interface. U kunt het apparaat niet configureren zonder het standaard wachtwoord te wijzigen.



### TIP

Het wordt aanbevolen om een wachtwoord te gebruiken dat moeilijk te kraken is. Het wordt afgeraden om namen, plaatsnamen of namen van voorwerpen in wachtwoorden te gebruiken, met name als deze een directe link hebben met de gebruiker.

Voor een hogere wachtwoordbeveiliging raden wij aan:

- gebruik maken van een willekeurige wachtwoordgenerator
- een wachtwoordlengte van minimaal 12 tekens
- een combinatie van verschillende tekens uit verschillende tekensets (bijvoorbeeld kleine/hoofdletters, cijfers, speciale tekens, enzovoort)

## Aanbevolen browsers

De webconfiguratie-interface is geoptimaliseerd voor Chrome-gebaseerde webbrowsers (zoals Google Chrome, Microsoft Edge of Opera). Als u andere browsers gebruikt, kunnen er kleine verschillen in functionaliteit zijn in het uiterlijk van de interface.

## Basisinstellingen apparaat

### Firmware-update

Nieuwe firmwareversies zijn beschikbaar op de updateserver. Als de webconfiguratie-interface geen toegang heeft tot het openbare internet, is het mogelijk om het firmwarebestand handmatig naar het apparaat te uploaden.



### OPMERKING

Firmware-updates worden niet automatisch uitgevoerd. Om de integriteit van het systeem te waarborgen en onbedoelde fouten te voorkomen, moeten alle updates handmatig door de gebruiker worden bevestigd of gestart. Controleer voordat u een update uitvoert de release notes voor de nieuwe versie en controleer de compatibiliteit met uw bestaande infrastructuur.

## De firmware ophalen van de updateserver



### LET OP

In versie 3.0.0 zijn firmware-updates van de updateserver alleen beschikbaar via de oudere versie van de webinterface.

- a. Klik in de kop van de webconfiguratie-interface op **Ga naar de oude interface**.

1. Ga naar **Systeem > Onderhoud > tabblad Firmware**.
2. Klik op **Controleren op updates**.
3. Wanneer er een update beschikbaar is, worden de release notes geladen. Om de upgrade te starten, klikt u op **Upgrade** in de koptekst van het venster.
4. Nadat de firmware met succes is geüpload, wordt het apparaat automatisch opnieuw opgestart. Na het herstarten is het apparaat volledig beschikbaar met de nieuwe firmware. Firmware-updates hebben geen invloed op de configuratie.

## Nieuwe firmware uploaden vanuit opslag

1. Ga naar **Systeem > Onderhoud > tabblad Firmware**.
2. Klik op **Firmware uploaden**.
3. Selecteer in het dialoogvenster dat wordt geopend een bestand uit uw eigen archief.
4. Bevestig het uploaden van het bestand door te klikken op **Upload**.  
Het apparaat controleert het firmwarebestand en zal niet toestaan dat een onjuist of beschadigd bestand wordt geüpload.
5. Nadat de firmware met succes is geüpload, wordt het apparaat automatisch opnieuw opgestart. Na het herstarten is het apparaat volledig beschikbaar met de nieuwe firmware. Firmware-updates hebben geen invloed op de configuratie.

## Directory

De sectie Directory is een belangrijk onderdeel van de apparaatconfiguratie. In het telefoonboek maakt u gebruikers en hun parameters voor de telefoonverbinding aan.

## Handmatig een gebruiker aan een map toevoegen

1. Klik op de pagina Directory op **Gebruiker toevoegen**.
2. De gebruikersgegevens worden geopend. Geef de gebruiker een naam op het tabblad Persoonlijke gegevens.
3. Stel het telefoonnummer van het apparaat van de contactpersoon in volgens [Contacten voor oproepen maken \(p. 34\)](#).

## Bulkbeheer van gebruikers in Access Commander of My2N

Als het apparaat wordt beheerd via Access Commander of My2N-hulpprogramma's voor bulkconfiguratie, worden alle wijzigingen in de webgebaseerde configuratie-interface overschreven door de instellingen in het hulpprogramma voor bulkconfiguratie. Een gebruiker die rechtstreeks in de webinterface is aangemaakt, wordt verwijderd.

In de kolom holder in de directorytabel staat het bulkconfiguratietool waarmee de gebruiker is aangemaakt. De kolom holder is standaard verborgen.

## Bellen

Het 2N-apparaat biedt verschillende manieren om gesprekken door te verbinden. Voordat u contactpersonen kunt maken en de kiesmethode kunt instellen, moet u eerst de services die het gesprek zullen bemiddelen activeren en instellen:

- [Bellen via SIP \(p. 35\)](#)
- [Lokale gesprekken tussen 2N-apparaten \(p. 36\)](#)
- andere speciale integraties

## Contacten voor oproepen maken

Het aanmaken van een belcontact bestaat uit het toevoegen van een telefoonnummer aan de bijbehorende gebruiker in het telefoonboek van het apparaat.



### TIP

U kunt de functie voor lokale gesprekken gebruiken om verbinding te maken met een ander 2N-apparaat in uw lokale netwerk, zie [Een 2N Lokaal Apparaat Toevoegen \(p. 34\)](#).

1. Ga naar **Directory**.
2. Open de gebruikersdetails door op de rij te klikken of selecteer **Gebruiker toevoegen** om een nieuwe gebruiker aan te maken.
3. Op het tabblad **Telefoonnummers van** opent u de bewerking van het telefoonnummer door op het pictogram  te klikken.
4. Selecteer **Gesprekstype**, waarin het contact beschikbaar moet zijn (SIP, lokaal netwerk, MS Teams, VMS, ...).
  - [Bellen via SIP \(p. 35\)](#) - voor VoIP-diensten en -accounts
  - [Lokale gesprekken tussen 2N-apparaten \(p. 36\)](#) - voor oproepen naar 2N apparaten
  - MS Teams, VMS,... - voor speciale integraties
5. Voer het bestemmingsnummer of adres in dat het apparaat moet bellen.  
Voer het toestelnummer, de SIP URI (bijv. "sip:101@192.168.1.50"), de domeinnaam (bijv. "2NIPVerso20-22222222" of een ander nummer in dat geschikt is voor het Oproeptype).
6. Stel in het veld **Opties** extra gesprekskenmerken in die het gedrag van de oproep beïnvloeden.  
Met deze opties kan de beheerder de beveiliging, functionaliteit en kieslogica configureren om precies aan de behoeften van de instelling te voldoen, bijvoorbeeld om gecodeerde transmissie te gebruiken, de verbinding te versnellen of de roumkring in te schakelen.
7. Geef in de sectie **Beschikbaarheid van** de tijdslijmiet op wanneer het nummer gebeld kan worden. U kunt bijvoorbeeld alleen beschikbaarheid instellen voor de werkuren van de gebruiker.
8. Sla de wijziging op door te klikken op **Bevestig**.

## Een 2N Lokaal Apparaat Toevoegen



### LET OP

Lokale gesprekken moeten zowel op dit apparaat als op het gezochte apparaat zijn ingeschakeld met de identieke **Toegangssleutel** ingesteld, zie [Lokale gesprekken tussen 2N-apparaten \(p. 36\)](#).

1. Op de pagina **Directory** klikt u op **Lokaal apparaat toevoegen**.

2. In het dialoogvenster dat wordt geopend, vinkt u het apparaat aan waarmee u verbinding wilt maken.
3. Selecteer **Toevoegen aan directory**.
4. Een nieuwe gebruiker verschijnt in het telefoonboek met één ingesteld telefoonnummer.
5. Klik op de gebruikersrij om deze verder te bewerken.

## Bellen op het apparaat

De kiesmethode voor specifieke contacten wordt direct in de contactgegevens in het adresboek ingesteld.

## Bellen via SIP

### Apparaatregistratie bij de SIP-server

Registratie bij de SIP-server is cruciaal voor volledige functionaliteit van het apparaat in een SIP-omgeving.

1. Ga naar **Bellen > SIP** van de account die u wilt instellen.
2. Schakel de SIP-account bovenaan in.
3. Vul in op het tabblad **Apparaatidentiteit**:
  - **Weergavenaam** - deze tekst wordt aan de andere partij weergegeven als beller-ID.
  - **Telefoonnummer (ID)** - dit nummer identificeert samen met het domein het apparaat op unieke wijze tijdens oproepen en registratie.
  - **Domein** - stelt de domeinnaam in van de service waarbij het apparaat is geregistreerd. Dit komt meestal overeen met het adres van de SIP-proxy of SIP-registrar.

Deze drie waarden identificeren samen het apparaat in de SIP-omgeving.
4. Vul in **Authentication** de aanmeldingsgegevens in die door de beheerder van de SIP-server zijn toegevoegd om het apparaat bij de SIP-proxyserver te authenticeren. Deze verificatie voorkomt onbevoegde toegang, frauduleuze oproepen of identiteitsfraude.  
Als de **authenticatie-ID niet is ingevuld in**, zal het apparaat authenticeren met **Telefoonnummer**.
5. Selecteer onder **Transport Protocol Options** het protocol dat door de SIP-server wordt gebruikt.
6. Schakel de functie **SIP Registrar** tabblad in.
7. Vul de gegevens in van de SIP-registrar waarbij u het 2N-apparaat wilt registreren.  
Als u de parameter **Port** leeg laat of de parameterwaarde 0 is, wordt de standaardpoort toegepast volgens het geselecteerde transportprotocol.

### Standaard poortwaarden volgens transportprotocol

Rekening	UDP / TCP	TLS
SIP 1	5060	5061
SIP 2	5062	5063
SIP 3	5064	5065
SIP 4	5066	5067

8. De koptekst van het tabblad toont de registratiestatus en geeft de foutmeldingen van de registratie weer.



#### OPMERKING

Verdere instellingen voor SIP-accounts worden beschreven in het hoofdstuk [Geavanceerde SIP-accountinstellingen \(p. 38\)](#).

## Het openbare IP-adres van een apparaat instellen

Deze instelling wordt gebruikt wanneer het apparaat zich achter een router (NAT) bevindt en buiten het lokale netwerk (bijv. in de cloud of via internet) met het bedieningspaneel communiceert. Bij SIP-communicatie moet het apparaat het openbare IP-adres opgeven waaronder het vanaf het internet toegankelijk is. Als het zijn interne IP-adres zou verzenden, zou de PBX het gesprek of de RTP-gegevensstroom niet correct kunnen routeren.

Als het apparaat en de PBX zich op hetzelfde lokale netwerk bevinden, is het niet nodig om een openbaar IP-adres in te stellen.

1. Ga naar **Bellen > SIP** van de account die u wilt instellen.
2. Selecteer op het tabblad **het Openbare IP-adres** uit de volgende opties :
  - **STUN (Automatisch)**  
Vul de gegevens van uw STUN-server in.
  - **Handmatig invoeren**  
Voer uw eigen externe IP-adres voor het apparaat in.

## Lokale gesprekken tussen 2N-apparaten

Het is mogelijk om zogenaamde lokale gesprekken op te zetten tussen 2N IP-apparaten, die rechtstreekse communicatie mogelijk maken tussen 2N-apparaten binnen één lokaal netwerk zonder dat er verbinding hoeft te worden gemaakt met een SIP-server of externe infrastructuur.

### Lokale gesprekken activeren

1. Ga naar **Gesprekken > Lokale gesprekken**.
2. Schakel de functie in de paginakoptekst in.
3. Stel toegangssleutels in om veilige communicatie met andere apparaten op het netwerk te garanderen. Toegangssleutels zorgen ervoor dat alleen apparaten met identieke sleutels met elkaar kunnen communiceren. Dit draagt bij aan de beveiliging en de mogelijkheid om onafhankelijke groepen apparaten te definiëren.

## Weergave-instellingen

### Uw eigen weergavetaal uploaden

Met de webgebaseerde configuratie-interface kunt u de taalteksten aanpassen die op het scherm van het apparaat worden weergegeven. Zo kunt u het apparaat aanpassen aan een andere taalomgeving of aangepaste berichten weergeven.

1. Ga in de webconfiguratie-interface naar **Customization > Display**.
2. In het tabblad **Language** downloadt u de sjabloon voor het vertaalbestand. De sjabloon bevat standaard Engelse teksten.
3. Open het gedownloade bestand in een teksteditor.
4. Vervang de Engelse uitdrukkingen in het bestand door uw eigen teksten.



#### LET OP

Verander de structuur en het formaat van de sleutelzinnen niet. Als de syntaxis is gewijzigd of sommige items ontbreken, wordt het vertaalbestand mogelijk niet correct geladen.

5. Sla het gewijzigde bestand op in het formaat `.ini`.
6. Ga terug naar het tabblad **Taal** in de webinterface en selecteer "Aangepast" in het vervolgkeuzemenu Taal.
7. De optie voor het uploaden van bestanden verschijnt - selecteer en upload uw gewijzigde `.ini` bestand.
8. Sla de wijzigingen op na een geslaagde upload.

## Geavanceerde instellingen

### Geluidsinstellingen

#### Het volume van het apparaat instellen

Om het volume van uw apparaat aan te passen, gaat u naar **Aanpassing > Audio**.

#### Audio-overdracht in gesprekken

De audioparameters van de oproep worden direct ingesteld op het tabblad van de service die de oproep levert ([Bellen via SIP \(p. 35\)](#) of [Lokale gesprekken tussen 2N-apparaten \(p. 36\)](#)), op het tabblad **Video**.

1. Open de sectie oproepen.
2. Ga naar de pagina van de dienst die de oproep levert (specifieke SIP-account, Lokale gesprekken).
3. Open het tabblad **Audio**.
4. Stel op dit tabblad de nodige geluidsparementers in.

#### De transmissie van DTMF-signalen inschakelen

Met behulp van DTMF-commando's die naar dit apparaat worden gestuurd, is het mogelijk om het deurslot in te schakelen en zo de deur te openen.

1. Open de sectie oproepen.
2. Ga naar de pagina van de dienst die de oproep levert (specifieke SIP-account, Lokale gesprekken).
3. Open het tabblad **Audio**.
4. Selecteer op het tabblad **DTMF verzenden Verzendmodus** om te bepalen tijdens welke gesprekken DTMF-signalen kunnen worden verzonden.
5. Selecteer de gewenste DTMF-verzendmethoden.



#### TIP

Controleer of u de methoden hebt ingeschakeld die worden geaccepteerd door het apparaat dat u gaat bellen.

6. Stel op het tabblad **DTMF ontvangen** de DTMF-methoden in die het apparaat zal ontvangen.
7. Sla de wijzigingen op.

### Gebruikersgeluiden

Het apparaat voert verschillende acties uit die gepaard gaan met geluid (rinkelen, schakelen, enz.). U kunt de geluiden die worden afgespeeld wijzigen in **Aanpassing > Gebruikersgeluiden**.

#### Tijdprofielen

Sommige functies die het apparaat uitvoert, zijn tijdsafhankelijk. Met de sectie **Tijdsprofielen van** kunt u vooraf tijdsintervallen instellen waaruit u vervolgens kunt kiezen voor deze functies. Dit betekent dat u de tijd niet telkens handmatig hoeft in te voeren. U kunt het tijdsprofiel een naam geven voor meer duidelijkheid.

#### Een tijdprofiel aanmaken:

1. Ga naar **Aanpassing > Tijdsprofielen**.
2. Klik op leeg om een nieuw profiel aan te maken.
3. Voer een profielnaam in.
4. Klik op **Opslaan**. De profielgegevens worden geopend.

5. Stel de intervallen in waarop het tijdsprofiel actief moet zijn.
  1. Klik op het gewenste interval.
  2. U kunt het begin en einde opgeven in het geopende menu.



#### OPMERKING

De regel **Vakantie** wordt gebruikt om verschillende tijdsintervallen in te stellen tijdens de geselecteerde dagen, zie [Feestdagen \(p. 38\)](#).

6. Sla de wijzigingen op.

## Feestdagen

In de apparaatconfiguratie kunt u verschillende dagen definiëren die als vakantiedagen worden gemarkeerd. Voor deze dagen worden dan speciale intervallen ingesteld in de tijdsprofielen. Meestal zijn dit dagen zoals feestdagen, bedrijfsvakanties en andere speciale dagen.

Voor elke feestdag geeft u aan of deze alleen voor een bepaald jaar geldt of elk jaar op dezelfde dag herhaald wordt. Vakanties kunnen meerdere jaren van tevoren gepland worden.

### Vakantie-instellingen:

1. Ga naar **Aanpassing > Tijdsprofielen > tabblad Vakantie**.
2. Selecteer het jaar waarvoor u de feestdag wilt instellen.
3. Klik op de dag in de kalender:
  - De eerste klik markeert de feestdag die elk jaar op de opgegeven dag en maand herhaald zal worden.
  - Een tweede klik verandert de vakantie in een eenmalige vakantie voor het geselecteerde jaar.
4. Sla de wijzigingen op.

## Geavanceerde SIP-accountinstellingen

In dit gedeelte worden de optionele functies en SIP-accountparameters beschreven die zijn ingesteld in de sectie **Bellen > SIP**.

Met geavanceerde SIP-accountinstellingen kunt u de beveiliging verhogen, de gesprekskwaliteit optimaliseren en compatibiliteit met verschillende PBX'en garanderen. Wij raden aan dat alleen ervaren beheerders de instellingen wijzigen.

1. Ga naar **Bellen > SIP** van de account die u wilt instellen.

### SIP-functies

De REFER-methode maakt dynamisch doorsturen van actieve gesprekken tussen verschillende SIP-identiteiten mogelijk, waardoor een flexibeler beheer van communicatiestromen mogelijk wordt.

De PRACK-methode biedt betrouwbare bevestiging van continue gesprekstoestanden tussen apparaten, wat de kwaliteit en stabiliteit van communicatie in SIP-systemen verbetert.

### Media

**Alleen gecodeerde oproepen ontvangen (SRTP)** - hiermee kunt u alleen SRTP-gecodeerde oproepen ontvangen. Onversleutelde oproepen worden automatisch geweigerd. Tegelijkertijd wordt het aanbevolen om TLS te gebruiken als transportprotocol voor SIP voor een betere beveiliging.

**Versleutelde uitgaande gesprekken (SRTP)** - stelt in dat uitgaande gesprekken op deze account versleuteld worden met SRTP. Tegelijkertijd wordt het aanbevolen om TLS te gebruiken als transportprotocol voor SIP voor een betere beveiliging.

**Adaptive Video Quality Control** - Maakt het gebruik mogelijk van een uitgebreid RTP-profiel voor RTCP-feedback (RTP/AVPF). Schakel video kwaliteitsregeling volgens RFC-4585 in, waardoor de videodata stream kan worden aangepast aan de momenteel beschikbare netwerkverbinding.

**Compatibiliteit met Broadsoft-apparaten** - stelt de compatibiliteitsmodus met Broadsoft-bedieningspanelen in. Als de intercom een re-invite ontvangt van een PBX in deze modus, antwoordt deze door de laatste verzonden SDP te herhalen met momenteel gebruikte codecs in plaats van een volledig aanbod te sturen.

MKI gebruiken in SRTP-pakketten - schakelt het gebruik van de Master Key Identifier (MKI) in, die de peer nodig heeft om de hoofdsleutel te identificeren bij het roteren van meerdere sleutels in SRTP-pakketten.

**Inkomende vroege media niet afspelen** - verbiedt het afspelen van een inkomende audiostream voordat een oproep wordt aangenomen die door sommige PBX'en of andere apparaten wordt verzonden. In plaats daarvan wordt de standaard beltoon afgespeeld.

## Geavanceerde configuratie

KeepAlive-pakketten verzenden - stelt in of het apparaat periodiek STUN/CRLF-pakketten naar de registrar en ook SIP OPTIONS moet verzenden tijdens oproepen om een reeds tot stand gebrachte verbinding actief te houden.

**SRV Record Rotation** - schakelt SRV-recordrotatie in voor SIP-proxy en registrar. Het is een alternatieve methode om over te schakelen naar back-upservers in geval van een storing of onbeschikbaarheid van de hoofdservers.

**IP-adresfilter** - hiermee kunt u de functie inschakelen om de ontvangst van SIP-pakketten van andere adressen dan de SIP-proxy en SIP-registrar te blokkeren. De functie wordt voornamelijk gebruikt om de communicatiebeveiliging te verhogen en ongeautoriseerde telefoongesprekken te voorkomen.

**De status van oudere back-ups evalueren** -

**QoS DSCP-waarde** - stelt de prioriteit van SIP-pakketten in het netwerk in. De ingestelde waarde wordt verzonden in het TOS (Type of Service) veld in de IP-pakkeheader. De waarde wordt ingevoerd als een decimaal getal.

## Systeem

### Datum- en tijdstellingen



#### LET OP

Als het apparaat wordt beheerd door een massamanagementtool (2N Access Commander / 2N My2N), kan de apparaattijd door deze tool worden beheerd. Handmatige wijzigingen in de webinterface van het apparaat hebben geen invloed op de tijdsinstelling.

### Synchronisatie met NTP

Als het apparaat op internet is aangesloten, kunnen de tijd en datum gesynchroniseerd worden met behulp van NTP.

1. Ga naar **Systeem > Datum en tijd**.
2. Op het tabblad **van Tijdsynchronisatie-instellingen** activeert u de optie **Automatische tijd van NTP of Internet**.
3. Voer het adres van de NTP-server van uw keuze in.

### Tijdsupdate bij stroomuitval

1. Ga naar **Systeem > Datum en tijd**.
2. Op het tabblad **van Time Sync Settings** klikt u op **Sync with Browser**. Hierdoor wordt de tijd op het apparaat gesynchroniseerd met de tijd op uw computer.

**OPMERKING**

De 2N-apparaten zijn uitgerust met een real-time back-upklok waarmee u een stroomstoring tot meerdere dagen kunt overbruggen.

**Netwerkinstellingen**

Standaard gebruikt het **2N Clip** apparaat een dynamisch IP-adres dat door de DHCP-server wordt toegewezen.

Een juiste IP-adresconfiguratie is essentieel om ervoor te zorgen dat uw apparaten op een stabiele en betrouwbare manier met uw netwerk verbonden zijn.

1. Om de netwerkparameters van het apparaat in te stellen, gaat u naar **Systeem > Netwerkverbinding**.
2. Onder Basisinstellingen > IP-adresinstellingen kunt u de DHCP-server in- of uitschakelen.

**Instelling voor een statisch IP-adres:**

- a. Schakel de optie **DHCP server** uit.
- b. Voer het gewenste IP-adres, subnetmasker, standaard gateway en DNS-servers in.
- c. Sla uw wijzigingen op. Start het apparaat opnieuw op.

**DHCP-instellingen**

- a. Schakel de optie **DHCP server** in.
- b. Voer het gewenste IP-adres, netmasker, standaard gateway en DNS-servers in.
- c. Sla uw wijzigingen op. Start het apparaat opnieuw op.

**OPMERKING**

Als u een RADIUS-server en een op 802.1x gebaseerd verificatiemechanisme gebruikt voor aangesloten apparaten in uw netwerk, kunt u het apparaat configureren om EAP-MD5- of EAP-TLS-verificatie te gebruiken. Het tabblad 802.1x wordt gebruikt om deze functie in te stellen.

**Gebruikte poorten**

Dienst	Poort	Protocol	Richting	Standaard ingeschakeld	Verstelbaar	Instellingen
802.1x	–	–	In/Out	×	×	–
DHCP	68	UDP	In/Out	✓	×	–
DNS	53	TCP/UDP	In/Out	✓	×	–

Webconfiguratie-interface



Dienst	Poort	Protocol	Richting	Standaard ingeschakeld	Verstelbaar	Instellingen
Echo (device discovery)*	8002	UDP	In/Out	✓	×	–
2N IP Eye	8003	UDP	Out	×	×	–
HTTP	80	TCP	In/Out	✓	✓	<b>System &gt; Netwerkverbinding &gt; tabblad WEBSERVER</b>
HTTPS	443	TCP	In/Out	✓	✓	<b>System &gt; Netwerkverbinding &gt; tabblad WEBSERVER</b>
Multicast-audio voor het ICU-protocol	8006	UDP	Out	×	×	–
Multicast-video voor het ICU-protocol	8008	UDP	Out	×	×	–
Multicast video (wilde) voor ICU-protocol	8016	UDP	In/Out	×	×	–
NTP-client	123	UDP	In/Out	✓	×	–
RTP+RTCP-poorten (SIP)	4900+ (range of 64 ports)	UDP	In/Out	×	✓	<b>Oproep &gt; Algemene instellingen</b>
RTSP-client	554	UDP	In/Out	×	✓	
SLP	427	UDP	In/Out	✓	×	–

Webconfiguratie-interface

Dienst	Poort	Protocol	Richting	Standaard ingeschakeld	Verstelbaar	Instellingen
SIP	5060, 5062	TCP/UDP	In/Out	×	✓	<b>Oproep &gt; SIP</b>
SIPS	5061	TCP	In/Out	×	✓	<b>Oproep &gt; SIP</b>
Syslog	514	UDP	Out	×	×	–
My2N Knocker	443	TCP	Out	✓	×	–
My2N Tribble Tunnel	443	TCP	Out	✓	×	–
Sitechannel (ICU-protocol)	8004	UDP	In/Out	×	×	–
Multicast DNS	5353	UDP	In/Out	✓	×	–

# Bediening van het apparaat

Voor de basisbediening van het apparaat zijn er 3 knoppen aan de voorkant van het apparaat:

-  – de hoofdtelefoonknop dient voornamelijk voor het starten van een uitgaand gesprek en het aannemen of weigeren van een inkomend gesprek.
-  – een vergrendelingsknop die voornamelijk dient om het ingestelde apparaat te ontgrendelen,
-  – luidsprekerknop die voornamelijk dient voor het regelen van het volume van het apparaat.







## Knopfuncties

Bij de knoppen van het apparaat maken we onderscheid tussen:

- kort drukken,
- lang indrukken
- gelieve tegelijkertijd twee knoppen lang ingedrukt te houden.

De verschillende bedieningsopties van het apparaat in de basisweergave van het startscherm zijn:

Knop	Type druk	Opgeroepen actie
	Kort drukken	Uitgaand gesprek op apparaat A (zie opmerking hieronder voor instellingen).
	Lang indrukken	Uitgaand gesprek op apparaat B (zie opmerking hieronder voor instellingen).
	Kort drukken	Ontgrendelt het slot van apparaat A (zie opmerking hieronder voor instellingen).
	Lang indrukken	Ontgrendelt het slot van apparaat B (zie opmerking hieronder voor instellingen).

Knop	Type druk	Opgeroepen actie
	Kort drukken	<p>Stelt het volume één niveau hoger in (wanneer het maximum is bereikt, gaat het naar de laagste waarde – rotatie van waarden).</p> <p>Bij het wijzigen van het volumeniveau geeft het apparaat een geluidssignaal weer dat het nieuwe volumeniveau aangeeft. De signalering wordt op het display weergegeven in procenten.</p> <p>Het volumeniveau is hetzelfde voor alle toestanden en geluiden.</p> <p>Bij het selecteren van de laagste volumewaarde (apparaat dempen) wordt op het display in alle statussen behalve de slaapstand de dempingsindicatie weergegeven: .</p>
	Lang indrukken	Wordt weergegeven <a href="#">Menu Instellingen beltoon (p. 49)</a> .
 a 	Gelijktijdig lang indrukken van beide knoppen	<p>Activeert/deactiveert <a href="#">Apparaatvergrendeling (p. 53)</a></p> <p>De optie om de apparaatvergrendeling in te schakelen moet worden geactiveerd in het menu Instellingen of in de webconfiguratie-interface.</p>
 en 	Gelijktijdig lang indrukken van beide knoppen	Wordt weergegeven <a href="#">Menu Instellingen (p. 47)</a> .



**TIP**

Om contactpersonen in te stellen voor oproepen met kort drukken (apparaat A) of lang drukken (apparaat B), gebruikt u de contactgegevens in de Directory in de webconfiguratie-interface van het apparaat.

De bediening van het apparaat met behulp van knoppen verschilt afhankelijk van de bedrijfsstatus of het menu waarin het apparaat zich bevindt. Voor meer informatie over de functies van de knoppen in de verschillende statussen of menu's, raadpleeg de beschrijving ervan:

- [Menu Instellingen \(p. 47\)](#),
- [Menu Instellingen beltoon \(p. 49\)](#),
- [Oproepen \(p. 51\)](#),
- [Slaapstand \(p. 53\)](#),
- [Apparaatvergrendeling \(p. 53\)](#).

## Startscherm

Het startscherm is ingesteld als het startscherm van het apparaat dat wordt weergegeven wanneer het apparaat wordt geactiveerd of door op de knop te drukken vanuit de slaapstand. Het uiterlijk verschilt enigszins, afhankelijk van de configuratie van het apparaat, zie hieronder.

Vanuit deze toestand is het mogelijk om de vergrendeling van het apparaat te activeren.



Het apparaat geeft het volgende weer:

- tijd

U kunt de volgende menu's openen vanaf het beginscherm van het apparaat:

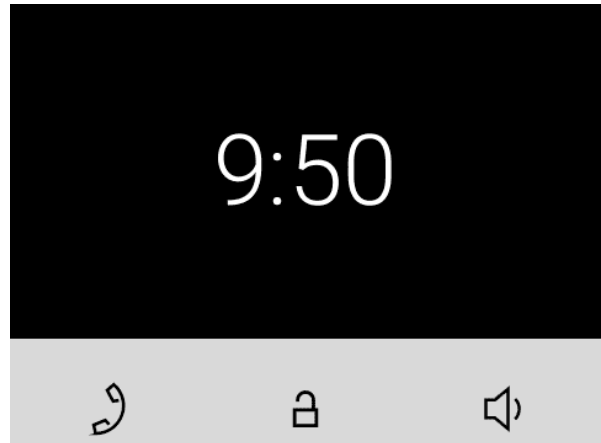
- Instellingen beltoon
- Directory
- Instellingen



Mogelijke acties	Uitvoering	Resultaat van de actie
Het menu Instellingen voor beltonen weergeven	Lang indrukken van de toets 	Hierdoor wordt <a href="#">Menu Instellingen beltoon (p. 49)</a> weergegeven.
Het menu Instellingen weergeven	Druk tegelijkertijd lang op  en 	Op het display van het apparaat verschijnt de melding <a href="#">Menu Instellingen (p. 47)</a> .

## Menu Adresboek

Als er 2 of meer apparaten zijn toegevoegd aan het **2N Clip** apparaat, wordt het Directory-menu weergegeven als de eerste weergave van het apparaat in plaats van het Home-scherm. Met het menu Directory kunt u 2 apparaten bekijken - apparaat A en apparaat B. De weergegeven apparaten kunnen worden geselecteerd, zie onderstaande opmerking. Als er meer dan 2 apparaten in de directory staan, of als er meer dan 2 zijn geselecteerd voor weergave, worden ze op volgorde en vervolgens alfabetisch gesorteerd. Als een groep apparaten wordt geselecteerd voor weergave, worden de naam en het pictogram van het eerste apparaat in de lijst gebruikt voor weergave.

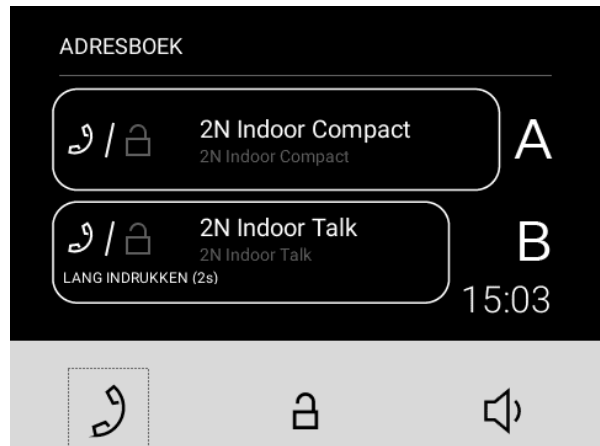

### TIP

Om contactpersonen in te stellen voor oproepen met kort drukken (apparaat A) of lang drukken (apparaat B), gebruikt u de contactgegevens in de Directory in de webconfiguratie-interface van het apparaat.

Het menu Directory bevat een lijst met toegevoegde apparaten en beschikbare acties. Als er een gemiste oproep is van een weergegeven apparaat, verschijnt het gemiste oproep-pictogram  voor dat apparaat. Het pictogram verdwijnt als u een actie uitvoert vanuit het Beginscherm.

Alle acties in het hoofdstuk [Startscherm \(p. 45\)](#) zijn beschikbaar in het menu Adresboek.





### OPMERKING

Als er slechts 1 apparaat aan het telefoonboek is toegevoegd, vervangt het menu Telefoonboek niet de oorspronkelijke weergave van het apparaat. Als er echter een gemiste oproep van dat apparaat is, verschijnt het pictogram gemiste oproep  naast de tijd. Het pictogram verdwijnt als u een actie uitvoert vanaf het beginscherm.

Mogelijke acties	Uitvoering	Resultaat van de actie
Uitgaand gesprek naar apparaat A	Kort drukken 	De oproep wordt gestart op apparaat A.

Mogelijke acties	Uitvoering	Resultaat van de actie
Uitgaand gesprek naar apparaat B	Lang indrukken 	De oproep wordt gestart op apparaat B.
Het slot ontgrendelen 1. Apparaat	Kort drukken 	Het stuurt een korte drukcode naar de ontgrendelknop en ontgrendelt het slot van het apparaat waarop deze code is ingesteld.
Het slot van het 2e apparaat ontgrendelen	Lang indrukken 	Het stuurt een lang ingedrukte code en ontgrendelt het slot van het apparaat waarop deze code is ingesteld.
Het menu Instellingen weergeven	Druk tegelijkertijd lang op  en 	Op het display van het apparaat verschijnt de melding <a href="#">Menu Instellingen (p. 47)</a> .
Activering van het apparaatvergrendeling	Druk tegelijkertijd lang op  en 	<a href="#">Apparaatvergrendeling (p. 53)</a> is geactiveerd.
Het menu Instellingen voor beltonen weergeven	Lang indrukken van de knop 	Hierdoor wordt <a href="#">Menu Instellingen beltoon (p. 49)</a> weergegeven.

## Menu Instellingen

Druk lang op de knoppen  en  op het beginscherm om het menu Instellingen weer te geven.

Het menu Instellingen wordt gebruikt om het apparaat lokaal in te stellen en bevat een contextmenu onderaan het scherm, dat bediend wordt met de apparaatknoppen.

In het menu Instellingen kunt u:



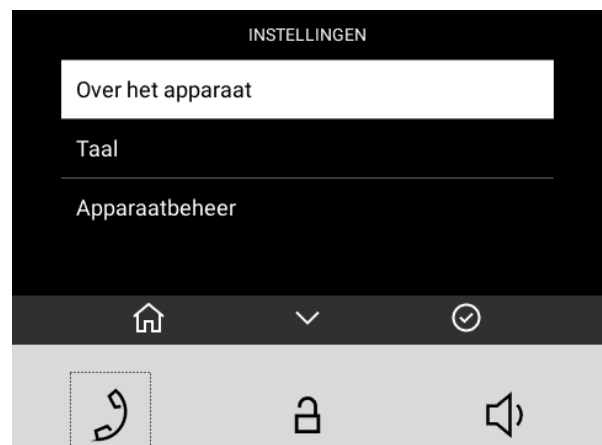

- informatie over het apparaat weergeven (bijv. firmwareversie, [IP-adres \(p. 20\)](#), etc.),
- de taal van het apparaat wijzigen,
- [het apparaat opnieuw opstarten \(p. 22\)](#)
- de helderheid van het scherm van uw apparaat aanpassen,
- stel de uitschakelvertraging voor de display van het apparaat in, d.w.z. de vertraging voor het apparaat om naar [slaapmodus te gaan \(p. 53\)](#),
- [Apparaat vergrendelen \(p. 53\)](#) inschakelen.





**OPMERKING**

De toegang tot het apparaatmenu kan worden geblokkeerd in het [Display](#) webconfiguratiemenu. Op dit punt kan het apparaat alleen in software of via externe toegang worden geconfigureerd.

Mogelijke acties	Uitvoering	Resultaat van de actie
Terug naar het beginscherm	Kort drukken   of na 10 seconden zonder op een knop te drukken  of na een mogelijke oproep	De selectie wordt geannuleerd en de acties in het menu worden beëindigd zonder de selectie op te slaan.
Terug (terugkeren naar vorige actie)	Kort drukken 	In het menu naar het vorige menugedeelte navigeren.
Bevestiging van de selectie	Kort drukken 	Bevestiging van de geselecteerde instellingsoptie, of overschakelen naar het geselecteerde menugedeelte.
Naar de volgende positie gaan	Kort drukken 	Beweeg in de instellingen naar de positie hieronder.  De beweging wordt aangegeven door een wit vakje dat de huidige positie markeert. Wanneer het einde van de lijst is bereikt, wordt de beweging naar de eerste positie verplaatst.
Bevestiging van herstart van apparaat	Kort drukken 	Het apparaat start opnieuw op. Na het herstarten wordt het startscherm <a href="#">#UUID-aec5c8c6-2fbf-4b59-5c25-b5dd317f53e6</a> (p. 45) weergegeven.



**OPMERKING**

Het kan lang duren voordat het apparaat opnieuw opstart nadat u op de knop hebt gedrukt.

Mogelijke acties	Uitvoering	Resultaat van de actie
Het dialoogvenster voor het opnieuw opstarten van het apparaat afsluiten	Kort drukken 	Navigeren in het menu naar het vorige menu-onderdeel.

## Menu Instellingen beltoon

Door de knop '  ' lang ingedrukt te houden, wordt een menu met een lijst van beltonen weergegeven.

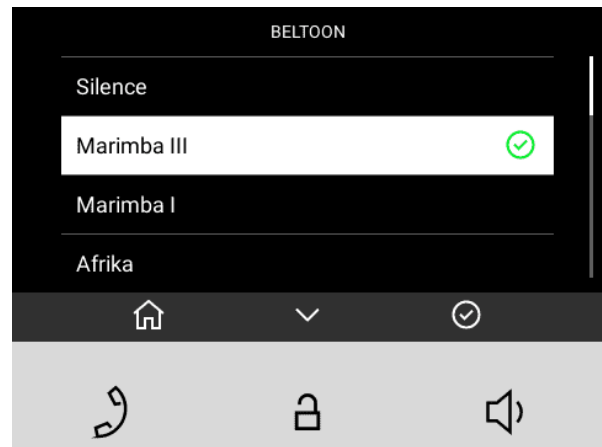

Mogelijke acties	Uitvoering	Resultaat van de actie
De selectie ongedaan maken en terugkeren naar het startscherm	Kort drukken 	De selectie wordt geannuleerd en de acties in het menu worden beëindigd zonder de selectie op te slaan. Wordt weergegeven <a href="#">startscherm (p. 45)</a> .
Ga naar het volgende nummer	Kort drukken 	Beweeg in de instellingen naar de positie hieronder. De beweging wordt aangegeven door een wit vakje dat de huidige positie markeert. Wanneer het einde van de lijst is bereikt, wordt de beweging naar de eerste positie verplaatst. De positie van de geselecteerde melodie wordt in de lijst wit gemarkeerd. Wanneer het einde van de lijst is bereikt, wordt de positie naar het begin verplaatst. Bij het navigeren door de instellingen wordt een voorbeeld van de melodie afgespeeld.

Mogelijke acties	Uitvoering	Resultaat van de actie
Bevestiging van de selectie	Kort drukken 	Uw selectie wordt bevestigd. Het apparaat stelt de geselecteerde melodie in. Wordt weergegeven <a href="#">startscherm (p. 45)</a> .

## Operationele statussen

Dit hoofdstuk bevat een basisbeschrijving van gebruikersscenario's en situaties die zich kunnen voordoen bij het gebruik van het apparaat **2N Clip**, een lijst met opties die de gebruiker in bepaalde situaties heeft en het verwachte resultaat van deze acties.

### Signalering van bedrijfstoestanden

Het apparaat signaleert wijzigingen en overgangen tussen verschillende bedrijfsmodi door middel van geluidsmeldingen. Voor elk type wijziging is er een ander type melding. De lijst met afzonderlijke meldingen is weergegeven in de volgende tabel:

Ge-luid-ssig-naal	Status
	<p><b>Interne applicatie gestart</b></p> <p>Na het inschakelen van de stroomvoorziening of na het herstarten van het apparaat wordt de interne applicatie gestart.</p>
	<p><b>Verbonden met het lokale netwerk, IP-adres ontvangen</b></p> <p>Na het starten van de interne applicatie meldt het apparaat zich aan bij het lokale netwerk.</p>
	<p><b>Losgekoppeld van het lokale netwerk, IP-adres verloren</b></p> <p>Losgekoppeld van het lokale netwerk, IP-adres verloren</p>
	<p><b>Ongeldig telefoonnummer of ongeldige code voor het activeren van de schakelaar</b></p> <p>Het apparaat biedt de mogelijkheid om een code in te voeren om de deur te openen. Bij invoer van ongeldige waarden klinkt dit signaal.</p>
	<p><b>Het resetten van de netwerkparameters naar de standaardinstellingen</b></p> <p>Na het inschakelen van de stroomvoorziening is het mogelijk om de netwerkparameters met behulp van de hardware te wijzigen, zie <a href="#">Een beknopte handleiding (p. 18)</a>.</p>

**Ge-  
luid-  
ssig-  
naal**

**Status**

**Signalering van het naderende einde van het gesprek**



Het apparaat biedt de mogelijkheid om een tijdslimiet in te stellen waarna het gesprek wordt beëindigd, in **Oproep > Algemene instellingen > Tijdslimiet oproep**.

**Signalering van bevestiging van gespreksverlenging**



Het gesprek kan worden verlengd door op de toets op de VoIP-telefoon te drukken.

**Gecombineerd gesprek bij het bellen vanaf een VoIP-telefoon naar een apparaat**



Bij het bellen vanaf een VoIP-telefoon naar het apparaat wordt een korte toon afgespeeld om aan te geven dat de verbinding tot stand is gebracht.

**Oproepen**

In deze toestand vindt er een verbinding of poging tot verbinding met een ander apparaat plaats. **2N Clip**-functies zijn beperkt; het is niet mogelijk om naar de startpagina te gaan of naar afzonderlijke menu's te navigeren. De mogelijke acties worden in de onderstaande tabel weergegeven.

Het display toont een voorbeeld van de camera, indien beschikbaar in het lokale netwerk (LAN).

In deze toestand kan een van de volgende soorten gesprekken plaatsvinden op het apparaat:

- **Uitgaand gesprek**, geïnitieerd door de antwoordunit **2N Clip**.
- **Inkomend gesprek**, dat verbinding probeert te maken met de antwoordunit **2N Clip**.
- **Actief gesprek**. Indien de verbinding tussen de apparaten tot stand is gebracht, wordt het geluid overgedragen.

**Uitgaand gesprek**

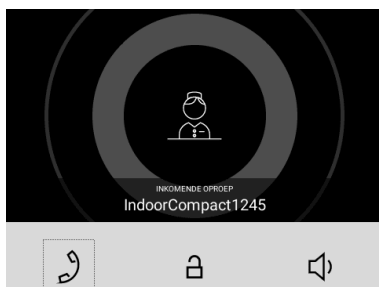

**Inkomend gesprek**

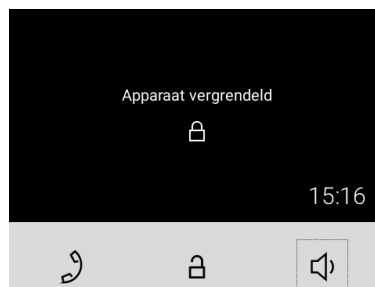

**Lopend gesprek**

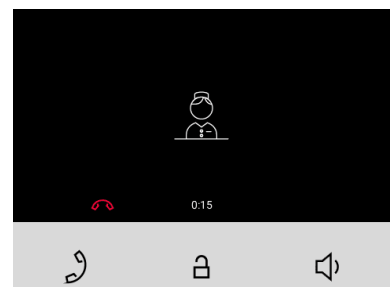



Mogelijke acties	Uitvoering	Resultaat van de actie
Ontvangst van een inkomend gesprek		<p>De verbinding met het andere apparaat is tot stand gebracht, het gesprek is in gang gezet.</p> <p>Het gesprek kan pas worden beëindigd nadat het is opgehaald.</p>
Het gesprek beëindigen		<p>Het huidige gesprek wordt beëindigd.</p> <p>Het gesprek kan pas worden beëindigd nadat het is opgehaald.</p>
Het ontgrendelen van het slot van het doelapparaat		<p>De ontgrendelcode die voor dit doelapparaat is ingesteld, wordt naar het doelapparaat verzonden en als de code compatibel is met het apparaat, wordt het slot van het doelapparaat ontgrendeld. Indien er geen ontgrendelcode is ingesteld, wordt in plaats daarvan de standaardontgrendelcode naar het apparaat verzonden.</p> <p>Tijdens een gesprek verzendt de ontgrendelknop de code na een lange druk, indien ingesteld.</p> <p>Het ontgrendelen van de deur wordt aangegeven door een toon en een groene flits van de vergrendelknop.</p>
Wijziging van het gespreksvolume		<p>Stelt het volume één niveau hoger in (wanneer het maximum is bereikt, gaat het naar de laagste waarde – rotatie van waarden).</p>
Het uitschakelen van de beltoon		<p>De beltoon bij een inkomend gesprek wordt niet meer afgespeeld. Het inkomende gesprek is niet beëindigd.</p> <p>Door nogmaals op de dempknop te drukken, wordt deze functie niet meer geannuleerd.</p>

## Slaapstand

Het **2N Clip** apparaat gaat in de slaapstand na een bepaalde periode waarin het geen activiteit uitvoert. U kunt de lengte van deze periode bepalen in **Customization > Backlighting** in de webconfiguratie of met behulp van apparaatbediening in [Menu Instellingen \(p. 47\)](#). Tijdens de slaapstand wordt het stroomverbruik dat het apparaat draaiende houdt verminderd.

In de slaapstand geeft het apparaat geen informatie weer op het display.

In [de slaapstand \(p. 53\)](#):

- Indien er slechts één apparaat aan het adresboek is toegevoegd, wordt bij het indrukken van de ontgrendelknop  een code verzonden na lang indrukken.
- Indien er twee apparaten aan het adresboek zijn toegevoegd, wordt bij het indrukken van de ontgrendelknop  een code verzonden na een korte druk.

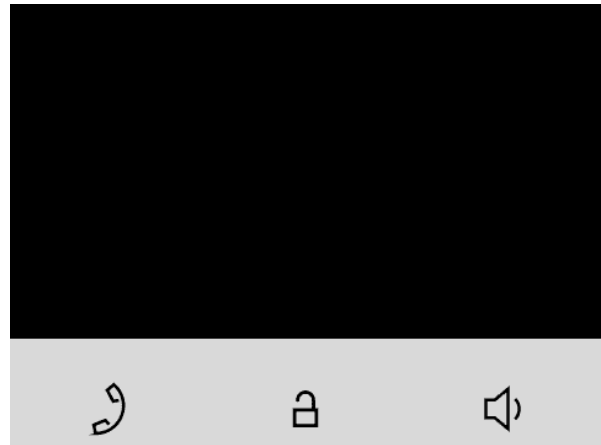

Mogelijke acties	Uitvoering	Resultaat van de actie
Beëindiging van de slaapstand	Druk op een willekeurige toets	Het apparaat verlaat de slaapstand. <a href="#">Menu Adresboek</a> , <a href="#">Startscherm (p. 45)</a> of <a href="#">Apparaatvergrendeling (p. 53)</a> wordt weergegeven.

## Apparaatvergrendeling

De optie om de apparaatvergrendeling in te schakelen moet worden geactiveerd in het menu [Instellingen](#) of in de webconfiguratie-interface.

Bij een inkomend gesprek terwijl de vergrendeling is ingeschakeld, geeft het apparaat een signaal af en toont het de beller met een camerabeeld, indien beschikbaar. Het gesprek kan niet worden aangenomen totdat de vergrendeling van het apparaat is uitgeschakeld.

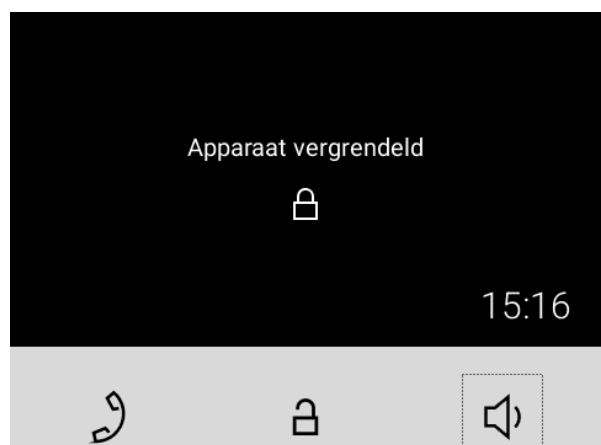

Mogelijke acties	Uitvoering	Resultaat van de actie
Instellingen van het apparaatvergrendeling	Gelijktijdig indrukken van de knoppen  en  gedurende 3 seconden.	Het slot is vergrendeld.
Het ontgrendelen van het apparaat	Gelijktijdig indrukken van de knoppen  en  gedurende 3 seconden.	Het apparaat wordt ontgrendeld en het is mogelijk om naar andere bedrijfsmodi over te schakelen en andere acties uit te voeren.

## Onderhoud – reiniging

**2N Clip** bevat geen componenten die schadelijk zijn voor het milieu. Gelieve het apparaat af te voeren in overeenstemming met de geldende wetgeving.

Tijdens het gebruik van het apparaat kan het oppervlak vervuild raken. Om vuil te verwijderen, volstaat meestal een zachte doek die met schoon water is bevochtigd. Gebruik voor het reinigen geschikte middelen die bedoeld zijn voor het reinigen van brillen, optica, beeldschermen, enz. Reinigingsdoekjes voor IT-apparaatuur zijn geschikt.



### **LET OP**

Gebruik het product voor de doeleinden waarvoor het is ontworpen en gefabriceerd, in overeenstemming met deze handleiding. De fabrikant behoudt zich het recht voor om wijzigingen aan te brengen in het product ten opzichte van de verstrekte documentatie, die leiden tot een verbetering van de producteigenschappen.

### **Houd u bij het reinigen aan de volgende richtlijnen:**

- Gebruik geen reinigingsmiddelen op alcoholbasis.
- Gebruik geen agressieve schoonmaakmiddelen (afwaspoeder, Savo, etc.).
- Reinig bij droog weer, zodat eventueel binnengedrongen water snel kan opdrogen.

# Probleemoplossing

De meest voorkomende problemen vindt u op de websites <https://www.2n.com/faqs> en.

# Technische parameters

## 2N Clip

### Type voeding

PoE, IEEE 802.3af, Class 0 (0,44–12,95 W)

### Vermogen

in stand-by-modus met uitgeschakeld display 1,2 W

in stand-by-modus met verlicht display 2,0 W

bij een gesprek zonder geluid 2,4 W

bij een gesprek met geluid 4,4 W

bij het bellen met behulp van een ring-leiding 6,4 W

### Gebruikersinterface

Besturingselementen 3 capacitieve knoppen

Display 4" met een resolutie van 480 x 272 pixels

### Signaleringsprotocol

SIP UDP, TCP, TLS

## Technische parameters

### Audio

Mikrofon	Geïntegreerd
Luidspreker	3 Wgeïntegreerde
Uitgang voor inductielus	NEE (inductielus geïntegreerd, afhankelijk van het model)

### Audio stream

Protocollen	RTP
Codecs	PCMU, PCMA, G.729, G.722, L16/16kHz

### Video stream

Protocollen	RTP, RTSP, HTTP
Codecs	H.264
Videoresolutie	480 x 272 px
Videoframerate	Tot 15 e beelden/s

### Interface

LAN	10/100BaseT, RJ-45; Cat5e of hoger
2-draads 10 Mbit	2N 2-draads -IP 10 Mbit, aanbevolen enkeladerige 24AWG, cat3-kabel

## Technische parameters

### Toegang via de buitenbel

Type van toegang Schakelcontact (knop of relais)

Type contactpersoon Normally open (NO)

Contactgegevens

Min. 12 V / 20 mA, DC

### Mechanische parameters

Afmetingen van het apparaat (B x H x D) 124 x 150 x 26 mm

Gewicht Hoofdunit 295 g

Bedrijfstemperatuur 0 tot 50 °C

Relatieve luchtvochtigheid tijdens gebruik 10 tot 90 % niet-condenserend

Opslagtemperatuur -20 tot 70 °C

Aanbevolen hoogte boven zeeniveau tot 2000 m

## Algemene aanwijzingen en waarschuwingen

Lees deze gebruiksaanwijzing zorgvuldig door voordat u dit product gebruikt en volg de instructies en aanbevelingen die erin staan vermeld.

Indien het product op een andere wijze wordt gebruikt dan in deze handleiding wordt beschreven, kan dit leiden tot een onjuiste werking van het product of tot beschadiging of vernieling ervan.

De fabrikant aanvaardt geen aansprakelijkheid voor eventuele schade die voortvloeit uit het gebruik van het product op een andere wijze dan in deze handleiding wordt beschreven, met name door onjuist gebruik of het niet opvolgen van aanbevelingen en waarschuwingen.

Elk ander gebruik of elke andere aansluiting van het product dan de procedures en aansluitingen die in de handleiding staan vermeld, wordt als onjuist beschouwd. De fabrikant aanvaardt geen enkele aansprakelijkheid voor de gevolgen die door dergelijk gedrag worden veroorzaakt.

De fabrikant is niet aansprakelijk voor schade aan of vernieling van het product als gevolg van onjuiste plaatsing, installatie, onjuist gebruik of gebruik van het product in strijd met deze gebruiksaanwijzing.

De fabrikant is niet aansprakelijk voor onjuiste werking, beschadiging of vernieling van het product als gevolg van ondeskundige vervanging van onderdelen of het gebruik van niet-originele reserveonderdelen.

De fabrikant is niet aansprakelijk voor verlies of beschadiging van het product door natuurrampen of andere natuurlijke omstandigheden.

De fabrikant is niet aansprakelijk voor schade aan het product die tijdens het transport is ontstaan.

De fabrikant biedt geen garantie voor verlies of beschadiging van gegevens.

De fabrikant aanvaardt geen aansprakelijkheid voor directe of indirecte schade die voortvloeit uit het gebruik van het product in strijd met deze instructies of uit het falen van het product als gevolg van het gebruik ervan in strijd met deze instructies.

Bij de installatie en het gebruik van het product moeten de wettelijke vereisten of bepalingen van technische normen voor elektrische installaties worden nageleefd. De fabrikant is niet aansprakelijk voor schade aan of vernietiging van het product, noch voor eventuele schade die de klant lijdt als het product in strijd met de genoemde normen wordt gebruikt.

De klant is verplicht om op eigen kosten te zorgen voor de beveiliging van de software van het product. De fabrikant is niet aansprakelijk voor schade die wordt veroorzaakt door onvoldoende beveiliging.

De klant is verplicht om onmiddellijk na installatie het toegangswachtwoord voor het product te wijzigen. De fabrikant is niet aansprakelijk voor schade die ontstaat in verband met het gebruik van het oorspronkelijke toegangswachtwoord.

De fabrikant is evenmin aansprakelijk voor extra kosten die de klant heeft gemaakt in verband met het voeren van gesprekken naar lijnen met een verhoogd tarief.

### Richtlijnen, wetten en voorschriften

**2N Clip** voldoet aan de volgende richtlijnen en voorschriften:

#### **EU**

- 2012/19/EU betreffende afgedankte elektrische en elektronische apparatuur

- 2014/30/EU betreffende elektromagnetische compatibiliteit
- 2014/35/EU betreffende elektrische apparatuur voor gebruik binnen bepaalde spanningsgrenzen
- 2011/65/EU betreffende beperking van het gebruik van bepaalde gevaarlijke stoffen in elektrische en elektronische apparatuur

### Industry Canada

Dit apparaat van klasse B voldoet aan de vereisten van de Canadese norm ICES/NMB-003.

### Wetgeving van Japan

本製品は、特定無線設備の技術基準適合証明を受けています。

本製品は、シールドネットワークケーブル(STP)を使用して接続してください。また適切に接地してください。

本製品は電気通信事業者（移動通信会社、固定通信会社、インターネットプロバイダ等）の通信回線（公衆無線 LAN を含む）に直接接続することができません。本製品をインターネットに接続する場合は、必ずルータ等を経由し接続してください。

### Verwerking van elektronisch afval en gebruikte accu's



Gebruikte elektrische apparaten en accu's behoren niet thuis in het gemeentelijk afval. Onjuiste verwijdering kan schade aan het milieu veroorzaken.

Na het verstrijken van de gebruiksduur dient u elektrische apparaten uit huishoudens en gebruikte accu's die uit apparaten zijn verwijderd, in te leveren bij speciale inzamelpunten of terug te geven aan de verkoper of fabrikant, die ervoor zal zorgen dat ze op milieuvriendelijke wijze worden verwerkt. De terugname wordt kosteloos uitgevoerd en is niet gebonden aan de aankoop van andere goederen. De ingeleverde apparaten dienen compleet te zijn.

Gelieve accu's niet in vuur te werpen, te demonteren of te kortsluiten.



2N Clip – Gebruikershandboek

© 2N Telekomunikace a. s., 2026

**2N.com**